



PROJECTE EXECUTIU D'ENJARDINAMENT DE L'ESPAI VERD A LA RIERA DE PREMIÀ, ENTRE EL PASSEIG DE CIRCUMVALACIÓ I CARRER D'ANTONI GAUDI. PREMIÀ DE MAR

AJUNTAMENT DE PREMIÀ DE MAR

MAIG 2018

APROVAT DEFINITIVAMENT 21.09.18

Equip redactor:

Mireies paisatgistes SCPP, Passatge de la Riera 8, TIANA

Mireia Fernandez Terricabras, enginyera agrícola i paisatgista

Mireia Rubio Coll, biòloga i paisatgista

INDEX

1. DADES GENERALS	4
2. MEMÒRIA DESCRIPTIVA	4
2.1. OBJECTE:	4
2.2. ESTAT ACTUAL:	4
2.3. PROJECTE	5
ANTECEDENTS	5
IDEA DE PROJECTE	5
VEGETACIÓ	6
PAVIMENTS	7
MOBILIARI I ESTRUCTURES	7
JOCS INFANTILS	8
REG	8
DRENATGE	8
ENLLUMENAT	9
BARRERES ARQUITECTÒNIQUES	9
JUSTIFICACIÓ DE PREUS	9
3. ANNEXOS	10
4. PLA DE MANTENIMENT	13
4.1. JARDINERIA:	13
4.2. GESTIÓ DEL REG	14
4.3. PAVIMENTS I VORADES	14
4.4. CONTROL DE L'ENLLUMENAT	14
5. PLEC CONTRACTUAL DE PRESCRIPCIONS TÈCNIQUES:	15
6. NORMATIVES	18
7. PLÀNOLS	19
8. PRESSUPOST	20
9. ESTUDI BÀSIC DE SEGURETAT I SALUT	21
10. PROJECTE ENLLUMENAT	30

APROVAT DEFINITIVAMENT 21.09.18

1. DADES GENERALS

PROJECTE: Pulmó verd en l'Eix Nord-Sud.

EMPLAÇAMENT: Riera de Premià, entre Passeig de Circumval·lació i el carrer d'Antoni Gaudí.

MUNICIPI: Premià de Mar (c.p. 08330), comarca del Maresme.

PROMOTOR: Ajuntament de Premià de Mar.

TÈCNICA AJUNTAMENT: Mercè Carbonell Balagué. Tècnica Especialista Medi Ambient

AUTORES DEL PROJECTE D'ENJARDINAMENT:

Mireia Fernández Terricabras, enginyer tècnic agrícola i paisatgista Num col·legiada: 2560

Mireia Rubio Coll, biòloga i paisatgista Num col·legiada 21885-C

MIREIES PAISATGISTES SCPP

NIF: J62762802

Passatge Riera 8

08391 Tiana

info@ypaisatge.com



2. MEMÒRIA DESCRIPTIVA

2.1. OBJECTE:

El present document respon a l'encàrrec de l'Ajuntament de Premià, que ha realitzat a *Mireies Paisatgistes, SCPP* per a la Redacció del Projecte de la plaça, anomenada popularment "dels Brachys", que constitueix un dels espais que es vol arranjar dins del projecte de pulmó verd de la ciutat.

La demanda de l'Ajuntament és la de crear una plaça, amb un tractament molt natural, seguint la línia de treball de les recents intervencions en el municipi, on es cerca biodiversitat i aplicació d'espècies mediterrànies.

2.2. ESTAT ACTUAL:

Es tracta d'una plaça situada en una zona residencial de la vila de Premià, que llinda amb carrers per tres dels seus costats; carrer Circumval·lació, Riera de Premià i carrer Montserrat i per un altre amb quatre habitatges unifamiliars. La forma es rectangular i l'eix llarg és en sentit mar-muntanya, seguint la riera. La superfície total és de 1800 m², amb una suau pendent en direcció a la riera. L'accés a la plaça es pot fer des del carrer Circumval·lació a través d'un a escala, i des de la riera. Des del carrer Montserrat no hi ha accés per la diferència de cota existent. En aquest punt només s'accedeix per la cantonada amb la Riera de Premià.



Actualment l'espai té una cobertura de sauló, força compactat i una plantació en quadricula de *Brachychiton populneum*, (aquesta es la raó per la qual reb el nom de Plaça dels Brachys, que en nom popular es coneix per Arbre ampolla). El total d'arbres es força elevat: 43 unitats.

Aquest arbrat, tot i haver estat plantat fa anys, no ha evolucionat gaire i el seu valor ornamental és nul. En part es degut al terreny, on es creu que es va abocar molta runa. La disposició de la vegetació és més la d'un viver que la d'un espai enjardinat.

El fet de que no hagi més cobertura genera reguerots i que es vagi perdent el sauló. A la part superior, on s'acumula més desnivell, hi ha una jardinera d'obra buida i uns graons de panot.

A la part inferior hi ha un petit muret d'un metre d'alçada de maons de formigó. Per els altres costats es manté com les voreres. El desnivell total es de 3 m aproximadament.

L'únic mobiliari que hi ha són uns jocs infantils antics en la part més baixa.



Plantació de *Brachychiton*.



Part superior



Part inferior

2.3. PROJECTE

ANTECEDENTS

L'Ajuntament demanda per aquest espai:

- Establiment d'una vegetació mediterrània i que emmiralli el paisatge natural de l'entorn, a més de ser el més diversa possible i amb caràcter ornamental. Es demana un zona de prat per atraure papallones
- Crear espais d'estada i de passeig per el veïnat.
- Baix manteniment.
- Creació de zona de jocs infantils.

En definitiva un espai per la ciutat que tingui una funció d'atraure la biodiversitat, alhora que sigui un espai atractiu pels veïns i funcional.

IDEA DE PROJECTE

S'ha desenvolupat aquest projecte, a partir d'un avantprojecte, on es traçaven les línies d'actuació que consistia en la creació de tot un seguit de parterres amb diferents espècies arbustives i herbàcies juntament amb una zona de prat. En l'extrem de l'espai es projectava una bassa. L'enjardinament es completava amb la plantació d'una gran quantitat d'arbres, tant en nombre com per espècies diverses.

En projecte, s'ha donat forma a aquest parterres, que en els cas dels que donen a la riera són parterres amb un volum de terres de fins a 60 cm d'alçada i que ens aïllen del carrer. S'ha definit el camí principal, així com els secundaris, s'ha disminuït el nombre d'arbres per reduir l'ombra que aquests projectin sobre el prat. S'han concretat i dissenyat els límits i tanques i finalment, la bassa ha estat substituïda, per indicacions de l'ajuntament, per un àrea de jocs infantils. Per últim, s'han definit els accessos des dels carrers que limiten l'espai.

A continuació es detalla l'estructura de la plaça:

- L'espai es pot recorre tant longitudinalment con transversalment. Son nombrosos els camins que la travessen. El camí principal travessa l'espai des de la zona més alta a la zona més baixa on hi ha situada la zona de jocs infantils. Els camins transversals tenen una peça de formigó prefabricada que permet el creixement de gespa entremig.
- Els parterres del costat de la riera i de la zona alta i baixa, tenen una plantació d'arbustiva en la zona més externa, que ens permet aïllar l'espai.
- A la cara interna, apareix una variada plantació de plantes herbàcies, tapissants i vivaces, barrejades de manera que doni una sensació més natural.
- En el camí principal dos grans bancs, construïts amb ecotraveses, ens permeten crear dos llocs d'estada, alhora que protegeixen els parterres plantats.

- Els parterres més interiors (els que llinden amb els habitatges unifamiliars) es sembraran amb una barreja de prat florit, que atreu papallones.
- Per últim la zona de jocs, situada a la part més baixa, es tancada per un tancament de rodons de fusta i té jocs – de fusta també- per els nens més petits. Aquí també es situen alguns bancs. Aquesta àrea queda limitada amb una tanca de rodons de fusta.
- A la banda superior, l'accés es fa a través d'unes escales i rampa. Un mur de gabions omplerts amb pedra calcària conté les terres.

VEGETACIÓ

Abans de la plantació, caldrà fer una neteja i buidat del substrat existent per tal d'eliminar la runa que fa que no prosperi la vegetació, i es farà una aportació d'entre 10 i 20 cm de substrat de plantació en tots els parterres i espais enjardinats.

Per evitar el creixement de males herbes, es posarà un geotèxtil i es recobrirà amb una capa d'encoixinat d'escorça de pi.

ARBRAT:

Acer freemari
Acer monspessulanum
Bauhinia purpurea
Bauhinia candicans
Erythrina cafra
Erythrina crista-galli
Fraxinus angustifolia Raywood
Olea europaea
Malus everest
Prunus avium
Pistacia chinensis
Punica granatum
Quercus ilex
Quercus humulis pubescens
Quercus suber
Tamarix africana
Tabebuia

ARBUSTIVA:

Arbutus unedo
Buxus sempervirens
Cornus sanguinea
Erica arborea
Raphiolepis x delacourii "blanc"
Rhamnus alaternus
Spartium junceum

Viburnum tinus
Vitex agnus-castus

ARBUSTIVA MITJA:

Ceanothus thyrsiflorus repens
Cistus albidus
Cistus monspeliensis
Cistus salvifolius
Erica multiflora
Rosa canina
Salvia microphylla "Royal Bumble"
Teucrium marum
Westringia "Jervis Gem"

PLANTA TAPISSANT I HERBÀCIA:

Agapanthus "Siver Baby"
Bulbine frutescens
Carex comans "Bronce"
Convolvulus cneorum
Dianella caerulea/brevipendunculata
Helichrysum italicum
Hemerocallis citrina
Hyssopus officinalis (hisop)
Gaura lindheimeri Belleza "Dark Pink"
Gaura lindheimeri "White"
Lavandula angustifolia
Lavandula angustifolia "Ellegance Snow"
Lavandula stoechas
Menta suaveolens
Origanum vulgare
Phlomis herba-venti
Rosmarinus officinalis
Ruta chalapensis
Salvia officinalis
Salvia verticillata
Santolina chamaecyparissus
Thymus vulgaris
Thulbaltia violacea
Verbena bonariensis
Equisetum hyemale

PRAT DE PAPALLONES:

Achillea ageratum
Achillea millefolium
Aquilegia vulgaris
Anethum graveolens
Anthyllis vulneraria
Anthyrrinum majus

Asphodelus lusitanicus
Bellardia trixago
Bellis perennis
Borago officinalis
Calendula arvenses
Centaurea cyanus
Centranthus ruber
Chrysanthemum spp.
Cleonia lusitanica
Digitalis purpurea
Diploaxis ercoides
Lotus corniculatus
Limonium sinuatum
Moricandia moricandioides
Ononis natrix
Origanum virens
Papaver rhoeas
Phacelia tanacetifolia
Plantago lanceolata
Psoralea bituminosa
Salvia argentea
Salvia pratensis
Salvia verbenacea
Sanguisorba minor
Sacchiosa atropurpurea
Taraxacum officinale
Thymus vulagris
Trifolium incarnatum
Trifolium pratense
Vaccaria hispanica

PAVIMENTS

PAVIMENT TOU:

Sauló compactat: El paviment principal és el **sauló** en el camí principal (en el longitudinal). Es farà un calaix i reomplert de 10 cm.

Sorra garbejada: Sorra silícia per tota la zona del jocs infantils.

PAVIMENT DUR:

Llosa prefabricada de formigó: L'altre paviment és la llosa TRAMA, de Breinco. Es tracta d'una llosa que combina el formigó amb un espais quadrats on creix l'herba. Es un paviment adaptat al pas continuat de gent, però que et permet tenir una cobertura verda.



Llosa Trama de Breinco.

Paviment de panot: La vorera del costat dels habitatges s'amplia 80 cm per tal de donar més espai als vianants. S'utilitza el mateix panot existent. A la banda superior de la plaça s'aixamfrana l'entrada, també amb panot, per donar continuïtat a la vorera.

Paviment de formigó: situat en la rampa de la banda superior, es tracta de salvar el desnivell (de 1m aproximadament) amb una rampa amb barana. La contenció és amb paret de gabions.

Graó prefabricat de formigó: S'utilitza una peça també de Breinco, de formigó prefabricat en color gris per construir l'escala de l'accés superior. Model Graó Superstep.

MOBILIARI I ESTRUCTURES

Bancs

El model de banc triat per la zona de jocs infantils es el Neobarcano de Fundició Benito o similar, de 6 llistons de fusta tractada per exteriors, de 200 cm, amb respalller.



Gabions

Els gabions s'han projectat per construir el mur de contenció que es genera al costat de la rampa d'entrada. Son de malla electrosoldada amb una retícula de 5 x 5 i de dues mides diferents:

100 x 50 x 50

100 x 50 x 30

Límits

Per tal d'evitar el pas en el prat i dins els parterres i preservar millor la vegetació, es proposa una tanca format per rodons d'acer corrugat de Ø 20 mm, d'alçada definida en projecte amb anelles soldades fetes a partir de varilles d'acer de Ø 8 mm doblengades per poder passar la corda una passada de corda de sisal diàmetre 20 mm. Model B2 Aj. Bcn. Veure Annex.



Perfils metàl·lics per barana

Tanca de rodons de fusta per a jocs

Limit de parterres model B2

En la rampa i escala de la banda superior hi haurà un passamà metàl·lic, que acompanya la baixada i també al costat de la vorera.

La tanca de jocs infantils és de rodons de fusta tractada per exterior de 10 cm d diàmetre, encastats a terra 50 cm i separats 9 cm segons normativa de seguretat. No es col·loca porta però sí una empallissada a 1,20 m de l'espai d'entrada. Veure plànol.

JOCS INFANTILS

L'àrea de jocs infantils, s'ha ideat pensant en el més petits (de menys de 6 anys), amb jocs de fusta, i color natural. Els models son de la casa BDU.

- Joc de sorra "Caterpillar" variant 2	ref. 5.00015
- Grua giratòria	ref. 5.05250
- Taula rodona de fang	ref. 5.10600
- Rodones saltarines	ref. 6.0600
- Tronc saltarin	ref. 6.0500



Joc de sorra "Caterpillar"

Rodones saltarines

REG

S'instal·la un nou sistema de reg automàtic que es dividirà en 8 sectors:

- 2 sector de difusió: per el prat amb dos tipus de tobera: ECO-04 MP 3000 radi 9.1m. de Hunter o similar
ECO-04 MP 2000 radi 6,7m. de Hunter o similar
Aquestes són toberes que treballen amb molta eficiència distribuint un cabal constant.
- 6 sectors de goter, amb tub de goter de PELD de 16' i amb goters cada 30 cm.
 - 1 per l'arbrat, que es regarà de forma independent, amb anelles al voltant de cada arbre.
 - 1 per el goter situat entre el paviment de llosa trama per regar el prat (només al costat de la riera) amb separació de línies cada 40 cm
 - 4 per la resta de planta arbustiva i herbàcia. En la planta herbàcia la separació entre línies serà de 30 cm metre que en les arbustives serà de 50 cm

Per tant, es muntaran 8 electrovàlvules en dos arquetes (una en la part de dalt, i una altra en la part de baix).

Es muntaran també les vàlvules de drenatge i antisifó del goter, així com els filtres i reguladors de pressió.

Tot anirà comandat per un programador electrònic.

Es col·loca també dos boques de reg en una línia independent, connectades a la xarxa d'aigua potable.

DRENATGE

Tot i que els paviments de seguretat instal·lats són drenants, com es preveu que hi hagi un pendent lleuger al llarg de tot el camí de sauló, es projecten uns drenatges perpendiculars a aquest camí amb tub soterrat DRENOTUBE, en rasa reomplerta de graves. Aquests drenatges portaran l'aigua cap als parterres vegetats, amb la qual cosa es preveu recuperar l'aigua per infiltració en el propi espai.

Els drenatges tindran l'amplada del camí i es separaran entre 12 a 11 m cadascun.



ENLLUMENAT

La plaça resta força il·luminada en el perímetre, donat que hi ha fanal de carrer en les quatre vorades que l'envolten. Per tant, només es considera necessari il·luminar el camí central i la zona de jocs. Per això es tria un fanal de poca alçada – 4m- amb llum led col·locat cada 4m, el que suposarà 9 nous fanals. El model triat és lluminària de la casa BENITO model DECO HORIZON ref. ILDH03234230 premium T4 amb 32 leds @700mA més columna cilíndrica fabricada en acer S- 235VR galvanitzada en calent de 4 m d'alçada amb fixació TOP Ø 60 ESSENTIAL acabat texturat RAL 9005. Veure annex PROJECTE D'ENLLUMENAT.



BARRERES ARQUITECTÒNIQUES

El projecte compleix la Llei 13/2014, de 30 d'octubre, d'accessibilitat i la Orden VIV/561/2010, d'1 de febrer, *por la que se desarrolla el documento técnico de condiciones básicas de accesibilidad y no discriminación para acceso y utilización de los espacios públicos urbanizados.*

PROGRAMA DE CONTROL DE QUALITAT

Descripció del elements a controlar:

- Reblert de terres de les rases.
- Formigó de les bases de paviment.
- Determinació de peces de paviment..
- Comprovació de la xarxa de reg.
- Assaig HIC, per la comprovació dels requisits de seguretat i mètodes d'assaig específics d'acord amb les normes UNE-EN 1177, sobre esmorteïment d'impactes en recobriments de superfícies segons alçada de caiguda lliure de l'equipament.
- Certificat de l'àrea de jocs per una entitat reconeguda per l'ENAC o entitat equivalent.

JUSTIFICACIÓ DE PREUS

En l'annex es relacionen els elements simples i la descomposició de cadascuna de les partides d'obra que s'han utilitzat al projecte.

Els preus corresponents als elements simples, mà d'obra, materials i maquinària s'han obtingut principalment de les bases de preus de l'Institut de Tecnologia de la Construcció de Catalunya, de l'aplicació dels convenis laborals vigents i directament de les llistes de preus de subministradors i instal·ladors.

EQUIP REDACTOR

VIST I PLAU

Mireia Fernández Terricabras

Mireia Rubio Coll

Mercè Carbonell

Enginyer Tècnic Agrícola
Paisatgista

Biòloga
Paisatgista

Tècnica de Medi Ambient
Ajuntament Premià de Mar

3. NNEXOS

LÍMIT DE RODONS D'ACER CORRUGAT I DOBLE CORDA

B3

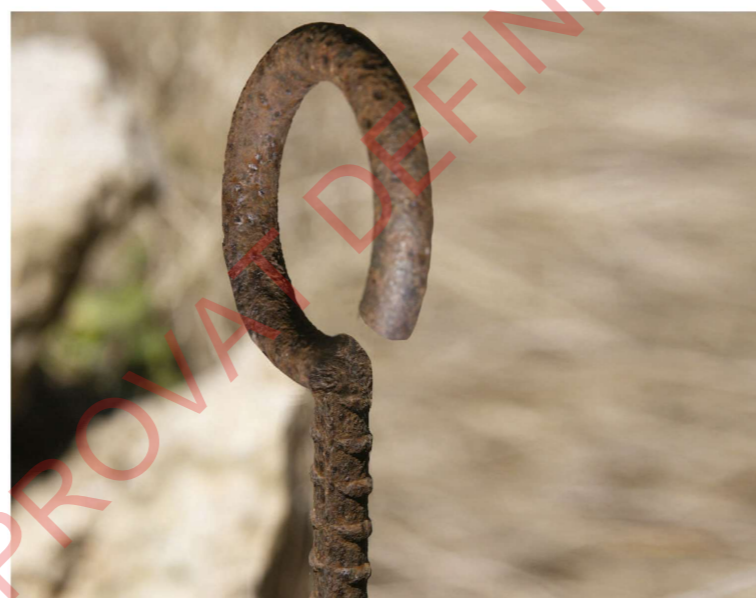
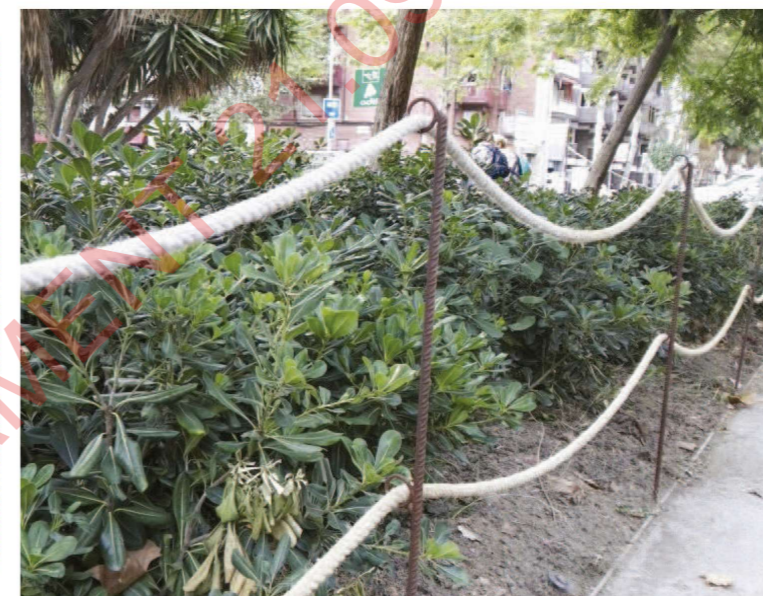
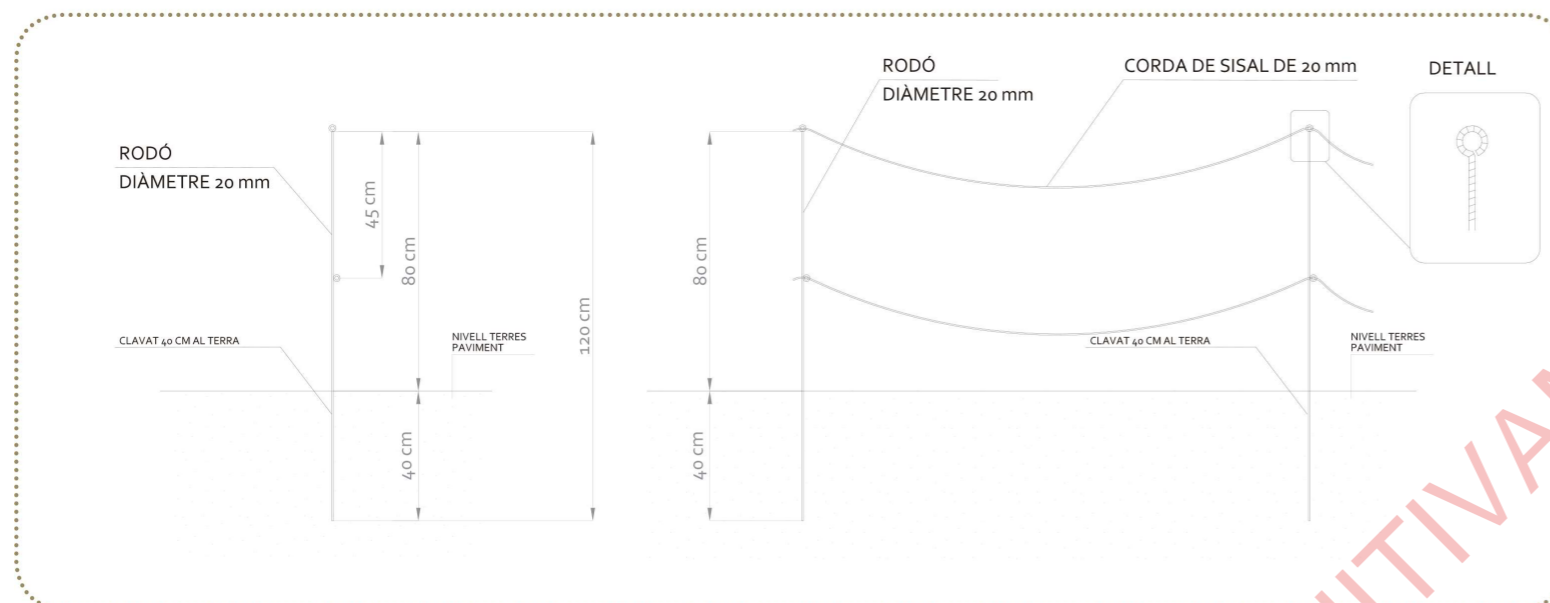

DESCRIPCIÓ

límit format per rodons d'acer corrugat de Ø 20 mm, cada 2,50 m
 alçada de 120 cm i alçada vista 80 cm
 amb anelles soldades fetes a partir de varilles d'acer Ø 8 mm doblegades per poder
 passar la corda
 dues passades de corda de sisal Ø 20 mm
COL-LOCACIÓ: clavat 400 mm al terra

PREU TOTAL MATERIAL

Preu total material de 0 a 500 ml		18,00 € / ml
Preu total material de 500 a 800 ml	- 5% dte	17,10 € / ml
Preu total material mes de 800 ml	- 10% dte	16,20 € / ml

PREU COL-LOCACIÓ

Preu total muntatge de 0 a 500 ml		6,00 € / ml
Preu total muntatge de 500 a 800 ml	- 5% dte	5,70 € / ml
Preu total muntatge mes de 800 ml	- 10% dte	5,40 € / ml

PRO NATURA 

Aproximadamente el 40% del área de la pieza es área verde y el 60% distribuye las cargas a las capas inferiores.
Approximately 40% of the surface area of the piece is green with the remaining 60% distributing the loads to the lower layers.

llosa trama 

40 x 40 x 12cm
6,25 u/m²

La LLOSA TRAMA es una pieza de 12cm. de espesor que crea una superficie de césped a la vez que soporta las cargas de vehículos. Se crea una rejilla de hormigón de 5cm. de ancho que aporta a la pieza la estabilidad necesaria y que envuelve las islas de césped de 8 x 8cm. Para optimizar el consumo de agua la opción más apropiada es un riego por goteo. Hemos diseñado la LLOSA TRAMA de manera que en su parte inferior aparecen unas cavidades por donde se instalará la parrilla de riego con líneas cada 40cm.

The LLOSA TRAMA is a 12cm. thick piece that creates a grass surface and supports vehicle loads. A 5cm. wide concrete grille is created, providing the piece with the stability it requires as well as surrounding the 8 x 8cm. grass islands. Trickle irrigation is the best option for optimising water consumption. We have designed the LLOSA TRAMA with cavities in the bottom for installing the irrigation grid with lines every 40cm.

Foto Izquierda e Inferior. Paseo particular. Llosa trama. 40x40x12cm.Ref. Gris
Left Photo and Bottom Photo. Private path. Llosa trama. 40x40x12cm.Ref. Grey



 tráfico rodado
vehicular traffic



eco-logic®

llosa trama®
llosa trama® 04

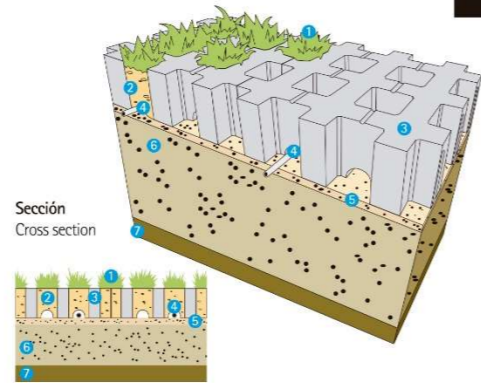

INSTALACIÓN LLOSA TRAMA

- Sembrar con una mezcla de semillas de césped según zona climática, 10% lolium perenne, 10% poa pratense, 10% agrostis, 70% festucas.
- Llenado de alvéolos de la LLOSA TRAMA con sustrato franco arenoso, 70% de arena lavada y 30% de tierra vegetal abonada.
- LLOSA TRAMA 40 x 40 x 12cm.
- Tubería de riego con gotero integrado UNITECHLINE Ø17mm. 2,3l/hr con gotero cada 30cm. Distancia entre tubería 40cm.
- Base de 3-4cm. de arena 0-3mm.
- Sub-base de 15-25cm. (según tráfico) de grava y gravilla 2/22 o 2/32 sin finos.
- Explanada

La altura normal a la que se mantiene la hierba es a unos 5cm.

LLOSA TRAMA INSTALLATION

- Seed with a mix of grass seeds according to the local climate, 10% lolium perenne, 10% poa pratense, 10% agrostis, 70% festucas.
- Fill LLOSA TRAMA cavities with a sandy substrate of 70% washed sand and 30% fertilised topsoil.
- LLOSA TRAMA 40 x 40 x 12cm.
- Irrigation tubing with integrated UNITECHLINE dripper system Ø17mm. 2,3l/hr with dripper every 30cm. Distance between tubes: 40cm.
- Base of 3-4cm. of 0-3mm sand.
- 15-25cm sub-base (depending on traffic) of 2/22 or 2/32 broken stone and gravel without fine material.
- Sub-grade.

The normal height of the grass will be around 5cm.

Gama de colores
Range of colours



Desierto
Desierto

Gris
Grey

67

BENITO -Light



Deco Horizon

Deco Horizon pertenece a la completa familia Essentials y ofrece funcionalidad y un diseño técnicamente impecable. Perfecta para instalar en columnas de 4 a 8 metros en calles residenciales y urbanas anchas y estrechas, carreteras urbanas, carriles para bicicletas, parkings, parques, plazas y avenidas.

- Diseño Essentials.
- Excelente disipación térmica.
- Disipación pasiva sin aletas.
- Compartimento de driver separado de la placa LED para mejorar el aislamiento térmico entre ellos.
- Diseño con antideslumbramiento.
- Apertura sin herramientas.
- Fácil instalación.
- Fijación en tubo de Ø 60mm tanto en Top como en Lateral.
- Posibilidad de inclinación.
- Acabados del cuerpo en negro mate RAL 9005.
- Otros colores bajo demanda.

Deco Horizon appartient à la famille Essentials, une gamme complète et fonctionnelle, à la conception techniquement impeccable. Parfait pour installer dans des mâts de 4 à 8 mètres le long de voies urbaines et résidentielles larges ou étroites, d'artères urbaines, de pistes cyclables, mais aussi dans des parkings, des parcs, sur des places et des avenues.

- Design Essentials.
- Excellente dissipation thermique.
- Dissipation passive sans ailettes.
- Compartiment de driver séparé de la plaque LED afin d'améliorer l'isolation thermique entre l'un et l'autre.
- Design anti-éblouissement.
- Ouverture sans outils.
- Facilité d'installation.
- Fixation au tube de Ø 60mm aussi bien en top que latérale.
- Possibilité d'inclinaison.
- Finition du corps en coloris noir mat RAL 9005.
- Autres couleurs sur demande.

Part of the complete Essentials range, the Deco Horizon offers functionality and a technically impeccable design. Perfect for installing on 4-8 m poles on both wide and narrow urban and residential streets, urban thoroughfares, bicycle paths, parking lots, parks, squares and avenues.

- Essentials design.
- Excellent thermal management.
- Finless heat dissipation housing.
- The driver compartment is separate from the LED board for better heat insulation between them.
- Cut-off and antiglare design.
- Opening without tools.
- Easy installation.
- Ø 60 mm, post-top, lateral mount.
- Can be tilted.
- Colour: Matt black RAL 9005.
- Other colour available under request.



www.benito.com



BENITO
Essentials

BENITO
-Light

REFERENCE	N° LEDs	@700mA				@500mA				@350mA				Input [V]	Life Time [h]	T1	T2	T3	T4	T5	
		POut [W]	Pin [W]	φ [lm]	η [lm/W]	POut [W]	Pin [W]	φ [lm]	η [lm/W]	POut [W]	Pin [W]	φ [lm]	η [lm/W]								
ILDH012[30]	12	24	27	3213	119	17	19	2470	130	12	13	1742	134	220-240V 50/60Hz	100.000						
ILDH016[30]	16	32	35	4165	119	23	25	3250	130	16	17	2278	134	220-240V 50/60Hz	100.000						
ILDH024[30]	24	48	53	6307	119	34	38	4940	130	23	26	3484	134	220-240V 50/60Hz	100.000						
ILDH032[30]	32	64	71	8449	119	45	50	6500	130	31	35	4690	134	220-240V 50/60Hz	100.000						
ILDH040[30]	40	80	88	10472	119	56	62	8060	130	39	43	5762	134	220-240V 50/60Hz	100.000						
ILDH048[30]	48	96	107	12733	119	68	75	9750	130	47	52	6968	134	220-240V 50/60Hz	100.000						
ILDH012[20]	12	24	27	3213	119	17	19	2470	130	12	13	1742	134	220-240V 50/60Hz	100.000						
ILDH016[20]	16	32	35	4165	119	23	25	3250	130	16	17	2278	134	220-240V 50/60Hz	100.000						
ILDH024[20]	24	48	53	6307	119	34	38	4940	130	23	26	3484	134	220-240V 50/60Hz	100.000						
ILDH032[20]	32	64	71	8449	119	45	50	6500	130	31	35	4690	134	220-240V 50/60Hz	100.000						
ILDH040[20]	40	80	88	10472	119	56	62	8060	130	39	43	5762	134	220-240V 50/60Hz	100.000						
ILDH048[20]	48	96	107	12733	119	68	75	9750	130	47	52	6968	134	220-240V 50/60Hz	100.000						
ILDH012[10]	12	24	27	3213	119									220-240V 50/60Hz	50.000						
ILDH016[10]	16	32	35	4165	119									220-240V 50/60Hz	50.000						
ILDH024[10]	24	48	53	6307	119									220-240V 50/60Hz	50.000						
ILDH032[10]	32	64	71	8449	119									220-240V 50/60Hz	50.000						
ILDH040[10]	40	80	88	10472	119									220-240V 50/60Hz	50.000						
ILDH048[10]	48	96	107	12733	119									220-240V 50/60Hz	50.000						

[421] 4000°K T2 Class I, [422] 4000°K T2 Class II, [431] 4000°K T3 Class I, [432] 4000°K T3 Class II, [441] 4000°K T4 Class I, [442] 4000°K T4 Class II
 [321] 3000°K T2 Class I, [322] 3000°K T2 Class II, [331] 3000°K T3 Class I, [332] 3000°K T3 Class II, [341] 3000°K T4 Class I, [342] 3000°K T4 Class II
 φ [lm] @ 4000K CRI>=70 T3

Life Time	BASIC	ADVANCE / PREMIUM
Ta max	-20, +35°C	-20, +50°C
Ta 25°C	50.000 h B10L80	100.000 h B10L90
Ta 35°C	50.000 h B10L70	100.000 h B10L80
Ta 50°C		100.000 h B10L70

ES: Las categorías PREMIUM y ADVANCE incorporan la protección térmica B-Therm que monitoriza la temperatura de los LEDs en todo momento. B-Therm se activa cuando la temperatura Tc del módulo LED sobrepasa los 75°C reduciendo la corriente a través de los LEDs con el fin de garantizar una vida útil B10L70 de diez años (ver condiciones y garantías). El flujo luminoso φ [lm] y la potencia consumida Pin [W] de la luminaria son valores a una temperatura ambiente de 25°C. El flujo real de la luminaria puede variar según distribución fotométrica. Los valores están sujetos a tolerancias de tecnología.

FR: Les catégories PREMIUM et ADVANCE disposent de la protection thermique B-Therm, qui monitorise la température des LEDs à tout moment. Le B-Therm est activé lorsque la température du module LED Tc dépasse les 75°C, et réduit le courant à travers les LEDs dans le but de garantir une vie utile B10L70 de 10 ans (voir conditions et garanties). Le flux lumineux φ [lm] et la puissance consommée Pin [W] du luminaire sont les valeurs à température ambiante de 25°C. Le flux réel du luminaire peut varier selon la distribution photométrique. Les valeurs sont sujettes aux tolérances de technologie.

EN: PREMIUM and ADVANCE categories are supplied with B-Therm protection in order to control the LEDs temperature at all times. B-Therm system is turned on when the LED Module temperature reaches 75°C and it slowly decreases LEDs current to guarantee a 10 years lifetime according to B10L70 (see conditions and warranties). The luminous flux [lm] and the consumed power Pin [W] of the luminaire are values at an ambient temperature of 25°C. The real flux of the luminaire can vary depending on the photometric distribution. Values are subject to technology tolerances.

H	ILBARF
ICCL40ES1 4m	+  ILBARF
ICCL50ES1 5m	
ICCL60ES1 6m	
ICCL70ES1 7m	
ICCL80ES1 8m	

Columna / Mât / Pole

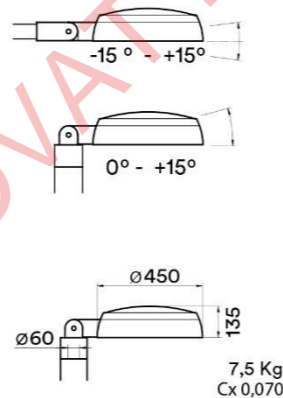
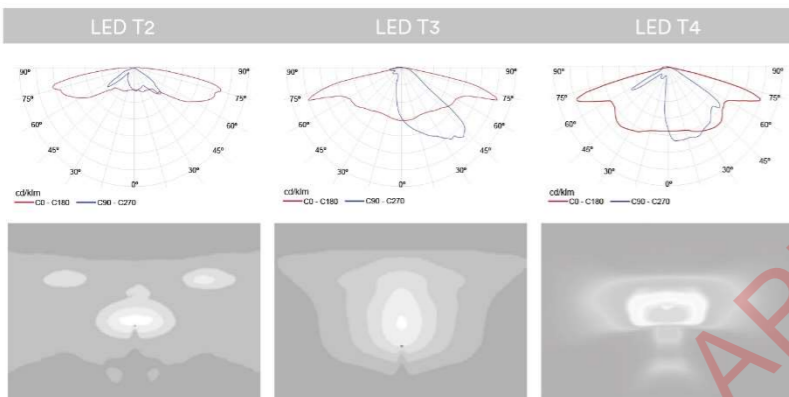

Aplicaciones Principales | Principales Applications | Main Applications

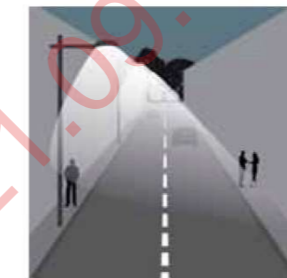

Vía Residencial | Route Résidentielle | Residential Road

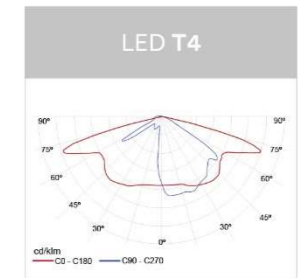
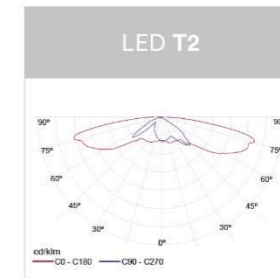

Vía Estrecha | Voie Etroite | Narrow Way

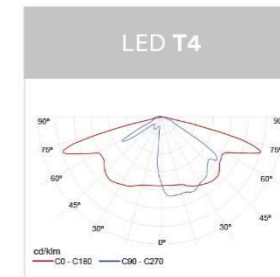

Vía Urbana | Route Urbaine | Street

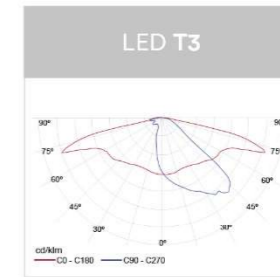

Parking | Stationnement | Parking

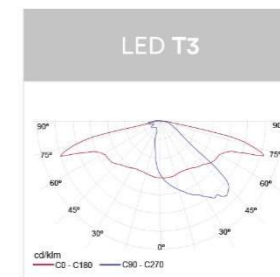

BENITO -Urban -Light -Play -Covers
 Barcelona T +34 938 521 000 Madrid T +34 916 436 964 info@benito.com www.benito.com
 EUROPE: France +33 0 468 210 992 Portugal +35 1 308 802 832 Italy +39 02 89 877 711 Romania +40 318 110 991 Poland +48 223 971 508 Russia +7 499 504 28 76
 AMERICA: USA +1 617 778 29 47 Argentina +54 1 159 844 113 Chile +56 2 938 20 35 Mexico +52 5 546 319 722 Brazil +55 1 139 570 340 Peru +51 1707 1369
 ASIA China +86 1 063 705 530 Dubai +971 566 506 930 India +91 9560 695 254

www.benito.com

4. PLA DE MANTENIMENT

El manteniment d'aquest enjardinament està limitat a unes tasques anuals en:

- Jardineria
- Reg
- Paviments i vorades
- Control d'enllumenat

4.1. JARDINERIA:

a. Plantació de planta tapissant i herbàcia:

a.1. Poda o pinçament: Es una tasca de manteniment que cal fer per treure rebrots malmesos o morts, o flors ja passades i per tal d'afavorir la floració.

a.2. Entrecavat i eliminació de plantes invasores i males herbes: Inspecció periòdica, especialment a la primavera i tardor, per tal d'enretirar espècies invasores, fent un entrecavat que afavoreix l'aïreació del terreny.

a.3. Adobat: Un adobat l'any amb un adob sòlid de lenta alliberació que aportí Nitrogen, Fòsfor i potassi, quan es fa l'entrecavat.

a.4. Reg: Reduir o incrementar la freqüència del reg per goter, depenen de l'època:

- Primavera/tardor: 2 regs per setmana
- Estiu: 3 regs per setmana
- Hivern: 1 reg per setmana

a.5. Reposició de planta herbàcia, almenys un cop l'any.

A6: Control de malures: Inspecció especialment en època de pluges de malures i plagues de les plantes, i tractament d'aquestes evitant la utilització de productes químics o reduint-los al mínim.

b. Masses de planta arbustiva diversa:

b.1. Poda: Estudiant l'època de floració i fructificació de cada espècie, en la mesura del possible, es podarà només un cop l'any a primavera o tardor, respectant el seu port natural.

b.2. Manteniment de la fullaraca del terreny: Aquesta acció, en parterres controlats, afavoreix la formació de sòl ric en matèria orgànica, i per tant la presència de microorganismes del sòl i fauna edàfica. També conserva la humitat.

b3: Eliminació de rebrots de plantes invasores o adventícies: Eliminar, el més ràpid possible, els rebrots de la vegetació catalogada com a invasora, o de comportament invasor o adventícies que poden créixer en el nostre cultiu. Aquestes espècies colonitzen espais en els que es vol afavorir un altre tipus de vegetació. Aquesta tasca es més freqüent el primer any, però es va reduint considerablement a llarg de la implantació.

b4: Reg: Valorar la possible reducció del reg, de manera successiva, i fer regs profunds, abundants, i menys freqüents, per tal d'afavorir el creixement del sistema radicular. Freqüència igual a la planta herbàcia.

b5: Control de malures: Inspecció especialment en època de pluges de malures i plagues de les plantes, i tractament d'aquestes evitant la utilització de productes químics o reduint-los al mínim.

c. Arbrat:

c.1. Poda de formació: només un cop l'any, a l'hivern, respectant el seu port natural. Es una tasca més freqüent els primers anys, que es redueix amb el pas dels anys.

c.2: Manteniment de la fullaraca del terreny: Aquesta acció, en parterres controlats, afavoreix la formació de sòl ric en matèria orgànica, i per tant la presència de microorganismes del sòl i fauna edàfica. També conserva la humitat.

b3: Eliminació de rebrots i neteja d'escossells: entrecavat en la zona d'escocell mantenint el clot de reg.

b4: Reg: Valorar la possible reducció del reg, de manera successiva, i fer regs profunds, abundants, i menys freqüents, per tal d'afavorir el creixement del sistema radicular. Freqüència igual a la resta de plantacions.

B5: Control de malures: Inspecció especialment en època de pluges de malures i plagues de les plantes, i tractament d'aquestes evitant la utilització de productes químics o reduint-los al mínim.

d. Prat florit:

d.1. Segà: Una per any, realitzada a finals d'estiu principis de tardor (intentant assegurar el màxim de fructificació i auto sembra) i es realitzarà a una alçada de 10 cm mínim. En aquest moment s'ha d'aprofitar per treure les plantes invasores.

d.2. Segà selectiva: En alguns casos pot interessar tenir superfícies més segades i altres no, en el mateix prat. De manera que s'obtenen diverses alçades i estadis de desenvolupament de la diferent vegetació.

d.3. Eliminació de plantes invasores: Inspecció periòdica, especialment a la primavera i tardor, per tal d'enretirar espècies invasores.

d.4. Reg d'implantació: En el cas de que no hi hagi reg automàtic s'establiran de dos a quatre regs setmanals d'implantació durant un període de tres mesos. La freqüència variarà en funció de l'època de sembra i les condicions climatològiques.

d.5. En cas de que hagi reg, es aconsella reg per aspersió en alçada (donat que les barreges poden arribar als 50 cm d'alçada). La freqüència és de quatre regs setmanals durant els primer mes i s'anirà reduint a tres setmanals en les èpoques de floració i fructificació-granació.

QUADRE 1: ALTURA DE SEGUES

	Altura de sega recomanada (mm)	Freqüència de sega	Freqüència de reg
Prats ornamentals	80 (després de floració)	1/5 any	2 reg set. prim-tardor 3 regs set. estiu
Prats naturals	120	1/3 any	1 regs set. estiu
Herbassars	120	1 biennal	no

Paràmetres de manteniment orientatius extrets de la Norma Tècnica de Jardineria NTJ 14G Manteniment de gespa no esportiva i prats.

QUADRE 2: FREQUENCIA DE SEGUES

Gener	Febrer	Maig	Abril	Març	Juny	Juliol	Agost	Setembre	Octubre	Novembre	Desembre
	X	X		X		X		X		X	

QUADRE 3: FREQUÈNCIA DE TASQUES DE MANTENIMENT

TASQUES DE MANTENIMENT	G	F	M	A	M	J	J	A	S	O	N	D	Anual
Reg	1	1	6	8	8	14	14	14	14	8	6	1	95
Control de malures	0	0	1	0	1	0	1	0	0	1	0	0	4
Poda general d'arbrat	0	0	1	0	0	0	0	0	0	0	0	0	1
Neteja d'escocells	0	0	1	0	0	1	0	0	0	1	0	0	3
Poda i pinzament de planta arbustiva i herbàcia	0	0	1	0	0	0	0	0	0	1	0	0	2
Adobament químic	0	0	1	0	0	0	0	0	0	0	0	0	1
Entrecavada del grups de flors i arbustos	0	0	1	0	1	0	1	0	0	1	0	0	4
Reposició de planta	0	0	1	0	0	0	0	0	0	0	0	0	1
Retirada de males herbes i plantes invasores	0	1	0	1	1	1	1	0	1	1	0	0	7

4.2. GESTIÓ DEL REG

Els temps actuals i les espècies implantades, han de poder sobreviure a partir del segon any amb una reducció del temps de reg. Segons els criteris establerts en l'estudi, l'objectiu es reduir la quantitat d'aigua que s'aporta en almenys un 30% en un termini d'un any. Els regs han de ser més abundants però més espaiats en el temps. Cal una revisió freqüent del temps de reg així com la comprovació de fuites i d'emissors malmesos.

4.3. PAVIMENTS I VORADES

Els paviment proposats només tindran un manteniment de neteja en cas de que s'instal·lin males herbes. Aquesta tasca s'ha de fer almenys un cop per trimestre.

La sorra del jocs infantils s'ha de reposar almenys un cop l'any.

4.4. CONTROL DE L'ENLLUMENAT

Els punts d'enllumenat s'hauran de mantenir nets i en bon estat, i les tasques de manteniment són:

- Reposició de bombetes. Depèn de l'enllumenat públic, es farà en el període que marca l'Ajuntament.
- Neteja de pintades o trencaments: al ser un element situat en espai públic pot patir vandalisme. Per tant, s'haurà de programar al menys un cop a l'any una neteja de pintades.

EQUIP REDACTOR

VIST I PLAU

Mireia Fernández Terricabras

Mireia Rubio Coll

Mercè Carbonell

Enginyer Tècnic Agrícola
Paisatgista

Biòloga
Paisatgista

Tècnica de Medi Ambient
Ajuntament Premià de Mar

5. PLEC CONTRACTUAL DE PRESCRIPCIONS TÈCNIQUES:

5.1 MOVIMENTS DE TERRES

Els moviments de terra aniran encaminats principalment a l'excavació necessària per la substitució d'un gruix d'uns 10-20 cm de substrat i substitució per terres vegetals noves amb mitjans mecànics, també per la realització de la caixa de paviment. La fondària d'aquesta excavació vindrà indicada per la Direcció Facultativa (D.F.), depenent de l'element a instal·lar, com per exemple, la construcció de l'ampliació de la vorada, el camí de sauló o la zona de paviment de seguretat dels jocs infantils, en funció de les alçades de caiguda en cada un dels elements de joc que s'han d'instal·lar. També s'obriran les rases necessàries per a la instal·lació de la xarxa de reg i drenatge. Les rases es rebliran en capes compactades al 95% de P.M. cada 25 cm. També es preveu l'aportació i moviment de terres vegetals per la plantació en els nous parterres que es projecten, i en el cas concret dels parterres que donen a la Riera de Premià la consolidació de les dunes de 60 cm d'alçada.

5.2 PAVIMENTS

5.2.1 PAVIMENTS DURS

Un cop realitzat el calaix per l'ampliació de la vorera, es pavimentarà amb el mateix panot existent, s'omplirà amb una capa de 10 cm de Tot-U, una base de formigó HM-20 armat in situ de 10 cm i posteriorment la peça prefabricada de formigó rejuntada amb morter M-40A. La superfície tindrà un pendent del 2% en la direcció dels parterres de prat.

Els camins transversals, que passen pels parterres, es pavimenten amb una peça model Llosa trama de Breinco de 40x40x12 cm de formigó prefabricat que permet el creixement de prat entre el seu tramet amb una cobertura vegetal del 40% de la superfície total. Aquesta peça permet la instal·lació del reg per goters cada 40 cm per regar aquesta superfície verda. La peça es col·loca sobre una sub-base de grava de 15-25 cm i una base de sorra de 3-4 cm.

5.2.2 PAVIMENTS TOUS

El paviment que s'utilitzarà per omplir els forats de les excavacions, segons l'alçada de caiguda de cada un dels elements de jocs infantils, serà de sorra fina rentada, sense partícules de fang o argiloses, amb la mida de gra entre 0.2 i 2 mm i amb una barreja de grans homogènia. El gruix quedarà definit segons l'element de joc i l'alçada de caiguda en els annexos de cada joc, al voltant d'aquesta àrea de seguretat el gruix de sorra oscil·larà entre els 10-15 cm. La superfície serà horitzontal amb un pendent màxim de l'1%, s'assegurarà un correcte drenatge.

En la resta de la plaça, en les zones indicades en el plànol 6 amb paviment de sauló, és reposarà aquest paviment que ja existeix amb aportacions de sauló amb estesa i piconatge del material al 99%, assegurant un gruix de 15 cm. La superfície serà horitzontal amb un pendent màxim de l'1%, s'assegurarà un correcte drenatge.

5.3 XARXA DE REG AUTOMÀTIC

La xarxa de reg automàtic es diferenciarà en dos tipologies, la de reg aeri, en la zona de prat per papallones i el reg localitzat en la resta.

El reg del prat es fa amb ECO ROTATORS de radi 6.7 m i 9.1 m que treballen a pressions de 3.5 bars.

El reg localitzat serà amb tub PLD- 16mm amb emissors autocompensants integrats, amb rendiment d'alta qualitat, anti-drenatge de cabal 2.2 LPH amb separació de goters cada 30 cm, amb vàlvula de retenció incorporada per evitar l'obturació de l'emissor i l'escorrentia, per regar els nous parterres d'arbustives i herbàcies. Prèvia a l'execució, la D.F. haurà de donar el seu vist i plau pel que fa al material utilitzat. En tota la instal·lació de reg s'utilitzarà material homologat i certificat. Tot el material de la canonada serà de tipus alimentari.

La pressió nominal de les canonades serà, com a mínim de 6 atmosferes de p.n., excepte en els llocs on s'indiqui explícitament per la D.F.

Les canonades de subministrament estaran a una fondària d'entre 30 i 40 cm, i aniran protegides per tub flexible corrugat de polietilè i envoltades de sorra.

5.4 XARXA DE DRENATGE I CLAVEGUERAM

Drenatges perpendiculars al camí de sauló amb tub soterrat DRENOTUBE, en rasa reomplerta de grava. Aquests drenatges portaran l'aigua cap als parterres vegetats, amb la qual cosa es preveu recuperar l'aigua per infiltració en el propi espai, tal com s'indica en el plànol 3 (Plànol de Paviments i Drenatges), per evitar l'acumulació d'aigües en aquests punts.

5.5 JARDINERIA

Subministrament i plantació d'arbrat:

L'arbrat a plantar serà de les espècies especificades al pressupost, es subministrarà amb cepelló, arrel nua o contenidor segons s'especifiqui, amb el port natural de l'espècie, amb la copa ben formada i tindrà un any de garantia.

La DF seleccionarà i marcarà en els vivers proposats pel contractista l'arbrat a plantar.

S'inclou com a tasca dins la plantació la retirada de les restes de petites soques i arrels.

Passos a seguir durant la plantació:

1. Obertura de clot de plantació:
 - Senyalització i visualització prèvia del lloc de plantació.

- Comprovació d'elements i instal·lacions que puguin estar al terra.
- Fer el forat de plantació.
- Dipositar la terra de manera que no impedeixi el pas.
- Senyalitzar de forma convenient el forat.
- El forat haurà de ser prou gran com per a que el pa d'arrels de l'arbre càpiga folgadamente.
- Si es fa malbé alguna instal·lació s'ha d'avisar a la companyia afectada i no plantar l'arbre.

Passos a seguir durant la plantació:

2. Obertura de clot de plantació:

- Senyalització i visualització prèvia del lloc de plantació.
- Comprovació d'elements i instal·lacions que puguin estar al terra.
- Fer el forat de plantació.
- Dipositar la terra de manera que no impedeixi el pas.
- Senyalitzar de forma convenient el forat.
- El forat haurà de ser prou gran com per a que el pa d'arrels de l'arbre càpiga folgadamente.
- Si es fa malbé alguna instal·lació s'ha d'avisar a la companyia afectada i no plantar l'arbre.

Les espècies de plantes arbustives i herbàcies que es plantaran queden especificades tant en el plànol de vegetació com al pressupost. Aquestes es subministraran en la mida de contenidor especificat en aquest darrer document per tal de garantir la densitat especificada, si s'hagués de modificar la mida es consultarà prèviament amb la D.F i aquesta determinarà si cal modificar el nombre d'exemplars a plantar adaptant-los al contenidor subministrat i la densitat que es vol assolir.. El port de la planta serà el port natural de l'espècie, ben format, sense arrels densament enrotllades al voltant del pa de terra.

Subministrament de les espècies vegetals:

S'haurà de fer una bona planificació del transport i de la plantació . El transport s'haurà de fer el més ràpid possible, per tal de minvar els efectes que aquesta operació pugui produir en les plantes.

Les plantes s'hauran de subministrar dins de l'obra amb vehicles oberts, degudament immobilitzades i recobertes amb un material de protecció per evitar possibles cops, deshidratació, ferides, etc.

Si un cop descarregades les plantes a l'obra, aquestes no es poden plantar el mateix dia, s'han de prendre les mesures de protecció adequades tal com queda recollit en la NTJ 08B de Treballs de plantació

La plantació es farà sobre substrat vegetal de nova aportació.

S'aportarà el substrat vegetal, omplint els parterres.

Subministrament de les espècies vegetals:

S'haurà de fer una bona planificació del transport i de la plantació . El transport s'haurà de fer el més ràpid possible, per tal de minvar els efectes que aquesta operació pugui produir en les plantes.

Les plantes s'hauran de subministrar dins de l'obra amb vehicles oberts, degudament immobilitzades i recobertes amb un material de protecció per evitar possibles cops, deshidratació, ferides, etc.

Si un cop descarregades les plantes a l'obra, aquestes no es poden plantar el mateix dia, s'han de prendre les mesures de protecció adequades tal com queda recollit en la NTJ 08B de Treballs de plantació

S'aportarà el substrat vegetal, omplint els parterres.

5.6 MOBILIARI URBÀ

El mobiliari urbà que s'instal·larà dintre de la plaça és el següent:

- 6 bancs model Neobarcano de Benito o similars, que anirà ancorat a terra mitjançant daus de formigó H-20.
- Dos bancs d'ecotraveses amb dole filera d'alçada i amplada i la llargada variable segons queda delimitat en el plànol 4.2(Mobiliari i Jocs).
- 6 papereres metàl·liques trabuclables.
- Tanca per a jocs infantils amb rodoó de fusta tractada i tornejada de 8 cm de diàmetre
- 1cartells informatius, monòlit de fusta normalitzat per l'ajuntament.

El contractant haurà de seguir els diferents plec de condicions tècniques de l'Ajuntament de Premià de Mar, a més de seguir les pràctiques de les següents normatives:

- Plec de Prescripcions tècniques per al disseny i l'execució i manteniment d'obra nova de jardineria. Setembre 2012.

5.7 JOCS INFANTILS

Els equipaments de jocs s'hauran d'instal·lar seguint les instruccions del fabricant, tenint en compte l'alçada de caiguda de cada un dels elements i respectant les distàncies de seguretat que s'han de mantenir respecte als altres aparells.

Tots els elements de joc instal·lats compliran amb les actuals normatives UNE_EN 1176 i hauran d'esta certificats.

Els jocs s'hauran de col·locar horitzontalment, independentment del pendent del paviment de la zona de joc, hauran de tenir la marca de la línia del terra (cota 0).

Els aparells projectats estan pensats principalment per nens petits de fins 6 any i són els següents:

- 3 u. de Rodones saltarines Ref. 6.06000 de BDU o similar.
- Tronc saltarin Ref. 6.05000 de BDU o similar.

- 1u. Pont de travessers de fusta per a plataforma triangular, Ref. 3.69825 de BDU o similar.
- 1u. Joc de sorra "Carterpillar" variant 2
- 1u Taula de sorra
- 1u Grua giratòria

El paviment amortidor que s'utilitzarà i, que s'instal·larà amb els gruixos corresponents a l'alçada de caiguda de cada element de joc serà:

- **Sorra fina rentada**, sense partícules de fang o argiloses, amb la mida de gra entre 0.2 i 2 mm i amb una barreja de grans homogènia. El gruix màxim serà de 40 cm i s'assegurarà un correcte drenatge.
La superfície serà horitzontal, amb un pendent màxim de l'1%.

El paviment de seguretat instal·lat complirà les actuals normatives UNE-EN 1176 i UNE-EN 1177.

EQUIP REDACTOR

VIST I PLAU



Mireia Fernández Terricabras

Mireia Rubio Coll

Mercè Carbonell

Enginyer Tècnic Agrícola
Paisatgista

Biòloga
Paisatgista

Tècnica de Medi Ambient
Ajuntament Premià de Mar

APROVAT DEFINITIVAMENT 21.09.18

6. NORMATIVES

NORMES TECNOLÒGIQUES DE JARDINERIA:

- NTJ 07-F ARBUSTS
- NTJ 07-G MATES I SUBARBUSTS
- NTJ 07-H PLANTES HERBÀCIES PERENNES
- NTJ 07-N GESPEs I PRATS
- NTJ 07-Z TRANSPORT, RECEPCIÓ I APLEGADA EN VIVER D'OBRA
- NTJ 08 B- TREBALLS DE PLANTACIÓ
- NTJ 08 G SEMBRA I IMPLANTACIÓ DE GESPEs I PRATS
- NTJ 04R-2 INSTAL·LACIONS DE SISTEMES DE REG: REGS LOCALITZATS, SUPERFICIALS I ENTERRATS.
- NTJ 05-A ENCOIXINATS
- NTJ 05 T- TIERRES DE JARDINERIA I RECEBOS
- NTJ 07-A QUALITAT GENERAL DEL MATERIAL VEGETAL
- NTJ 02A- APLEGADA DE TERRA VEGETAL D'OBRA
- NTJ 04R-1 INSTAL·LACIONS DE SISTEMES DE REG: REGS AERIS PER ASPERSIÓ I DIFUSIÓ.
- NTJ 01L- RECOMENACIONS DE PROJECTE D'INFRAESTRUCTURES DE REG

MANTENIMENT

- PLECS DE PRESCRIPCIONS TÈCNIQUES DE MANTENIMENT DELS ESPAIS VERDS
- NTJ 14A- ESPECIFICACIONS GENERALS DE MANTENIMENT
- NTJ 14 D- MANTENIMENT PLANTES ARBUSTIVES
- NTJ 14G- MANTENIMENT DE GESPEs NO ESPORTIVES I PRATS

APROVAT DEFINITIVAMENT 21.09.18

7. PLÀNOLS

INDEX DE PLÀNOLS

1. ESTAT ACTUAL I ZONA D'ACTUACIÓ
2. PROPOSTA
3. PAVIMENTS I DRENATGES
4. MOBILIARI I JOCS
5. VEGETACIÓ
 - 5.1. VEGETACIÓ ARBRAT
 - 5.2. VEGETACIÓ PARTERRE1
 - 5.3. VEGETACIÓ PARTERRE 2-3
 - 5.4. VEGETACIÓ PARTERRE 4-5
 - 5.5. VEGETACIÓ PARTERRE 6
 - 5.6. PRAT
6. REG
7. ACOTACIONS
 - 7.1 ACOTACIONS 1
 - 7.2 ACOTACIONS 2
8. TOPOGRAFIA DUNES

APROVAT DEFINITIVAMENT 21.09.18

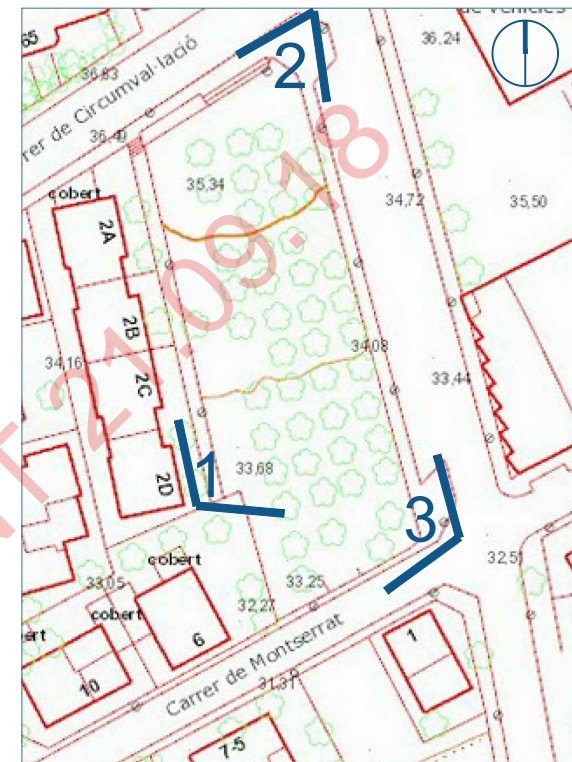
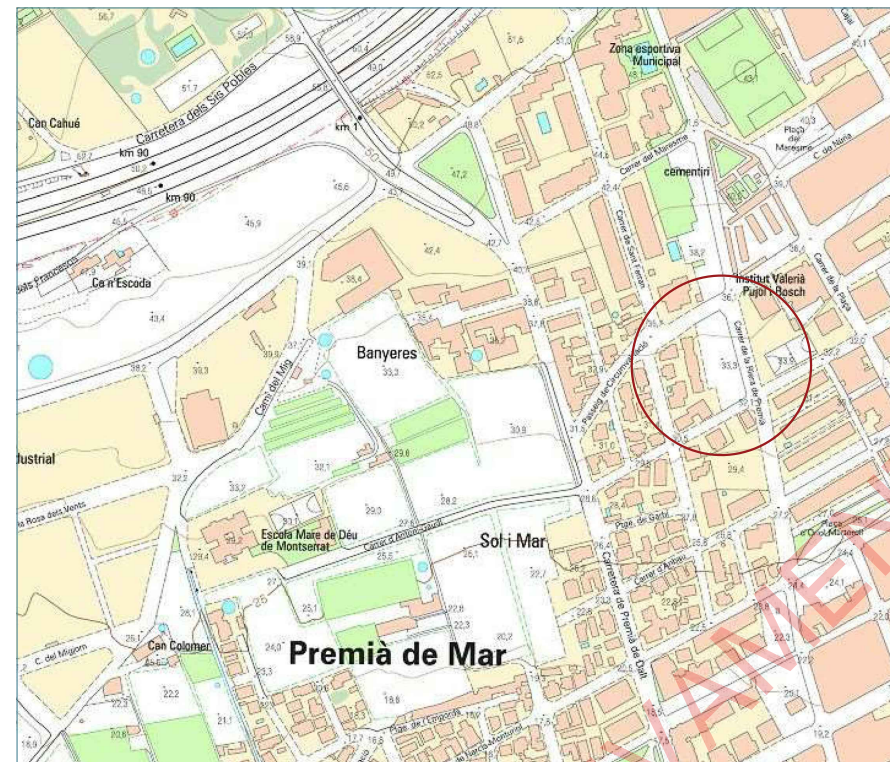

1 vista nord



2 vista oest

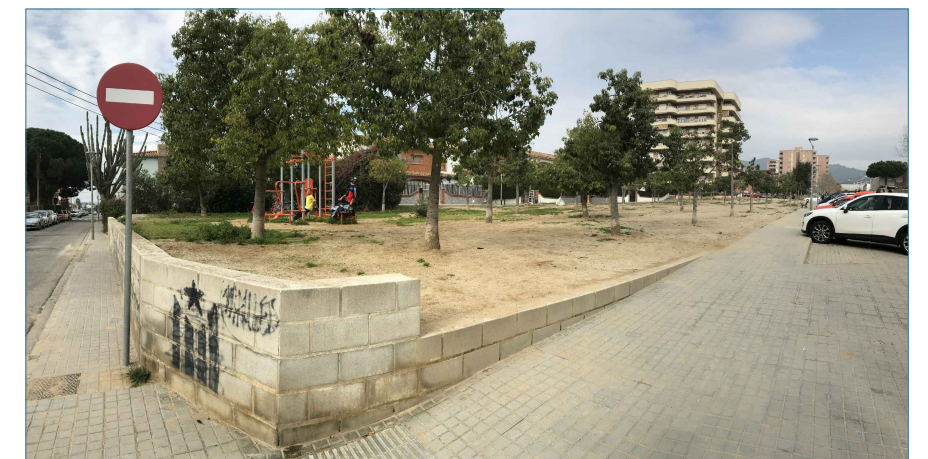

3 vista sud-est

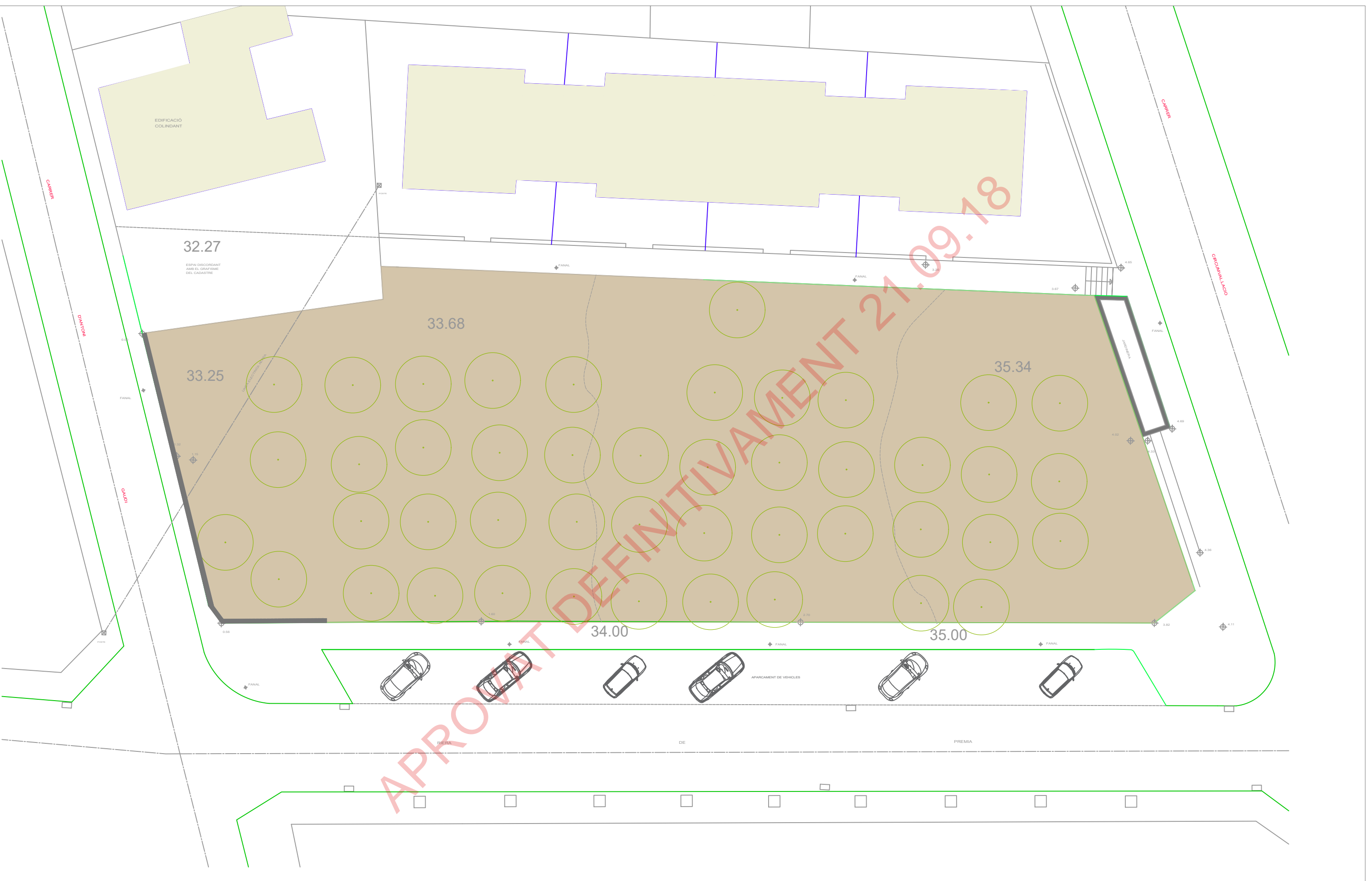

APPROVAT DEFINITIVAMENT 21.09.18



LLEGENDA DE PAVIMENTS I DRENATGES:

- ① Paviment de sauló
- ② Paviment Llosa Trama de Breinco
- ③ Paviment de panot
- ④ Paviment de formigó continu
- ⑤ Graó Superstep 120x40x15 cm
- ⑥ Gabió de malla electrosoldada amb pedra calcàrea
- ⑦ Drenatge DRENOTUBE dins rasa amb graves, connectat a parterres de prat
- ⑧ Paviment de seguretat de sorra
- ⑨ Perfil de contenció per paviment de seguretat

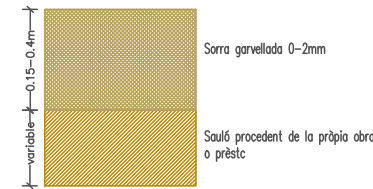

D1-PAVIMENT DE SEURETAT :SORRA

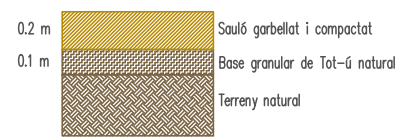

D2-PAVIMENT DE SAULÓ

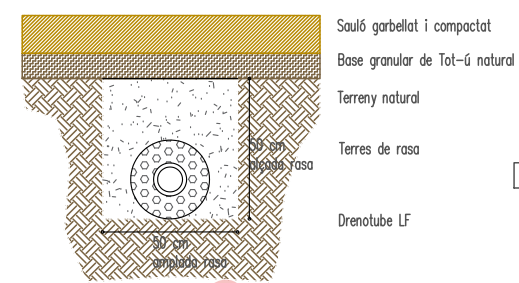

D3-DRENATGE AMB DRENOTUBE LF

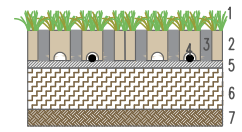

D4-PAVIMENT TRAMA DE BREINCO

1. Sembra de prat
2. Substrat franc sorrenc
3. Llosa Trama Breinco de 40x40x12 cm
4. Canonada de reg amb goter integrat
5. Base de 3-4 cm de sorra de 0-3mm
6. Sub-base de 15-25 cm de grava
7. Terreny natural

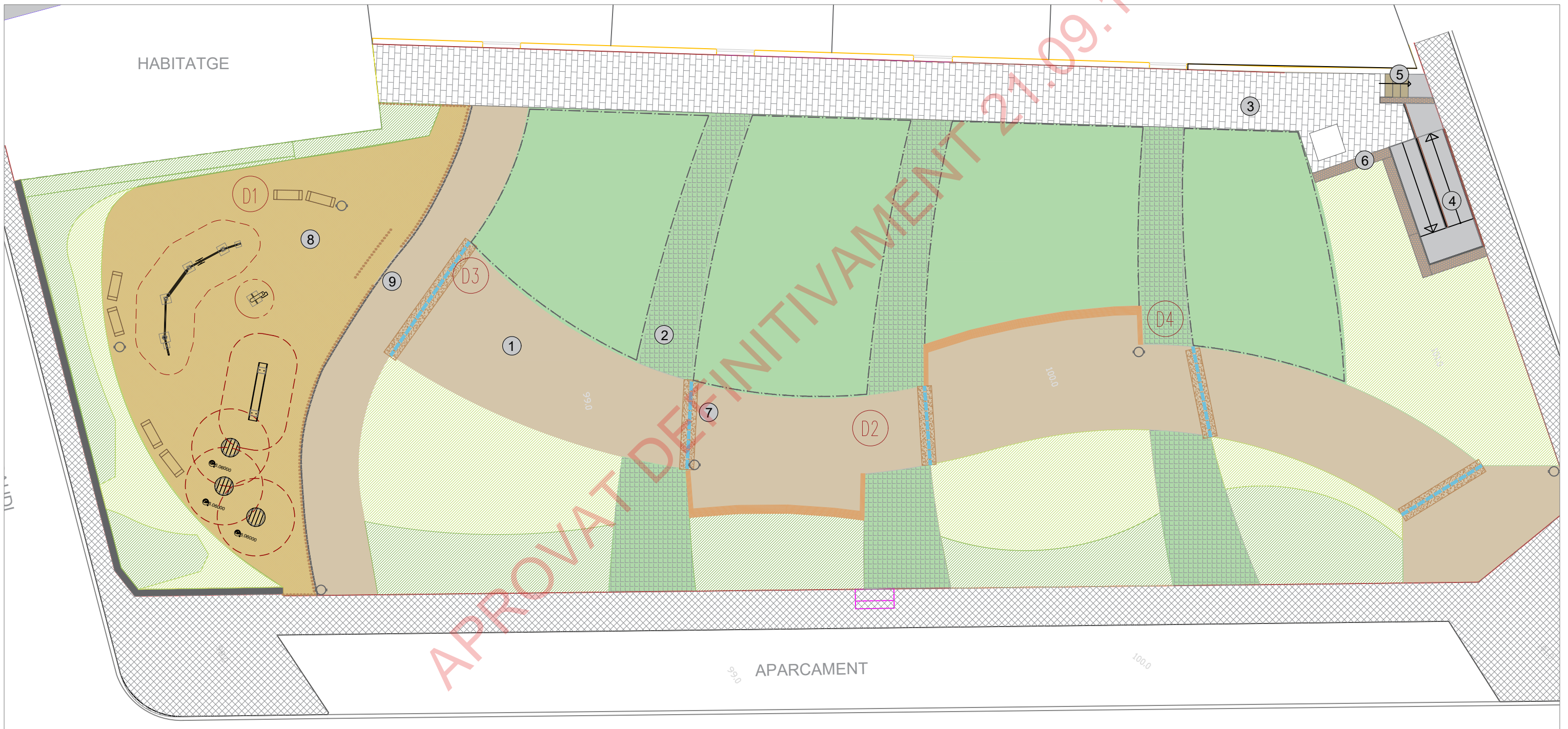

LLEGENDA DE MOBILIARI I JOCS

- ① Banc amb ecotraveses
- ② Banc tipus Neobarmino de Benito o similar
- ③ Paperera metàl·lica trabucable
- ④ Tanca de jocs infantils de rodons de fusta
- ⑤ Límit de rodó d'acer i doble corda
- ⑥ 5.05250 Grua giratòria
- ⑦ 5.10600 Taula rodona de fang
- ⑧ 6.0600 Rodones saltarines
- ⑨ 6.0500 Tronc saltarin
- ⑩ 5.00015 Joc de sorra "Carterillar". variant 2

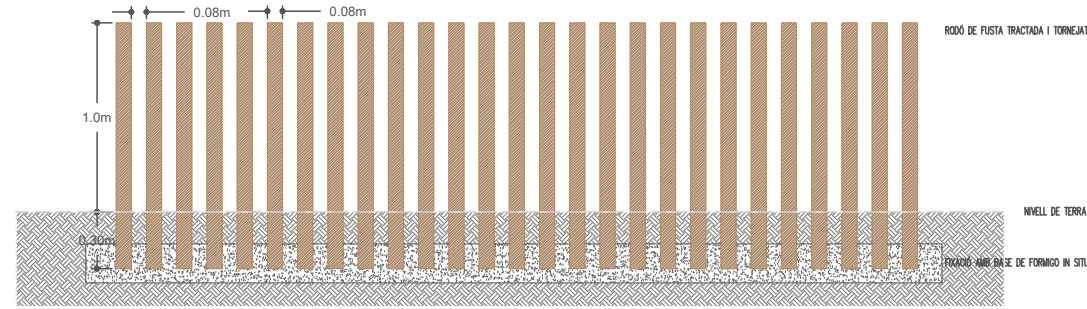

D1-DETALL TANCA DE JOCS INFANTILS AMB RODONS DE FUSTA
E.1/40

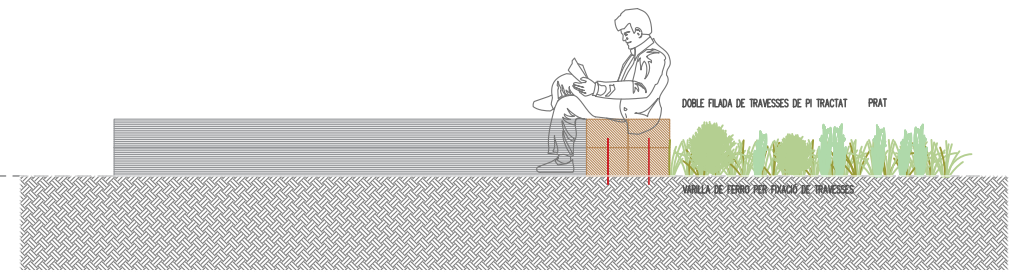

D2-DETALL BANC DE TRAVESSES DE FUSTA DE PI TRACTAT
E1/40

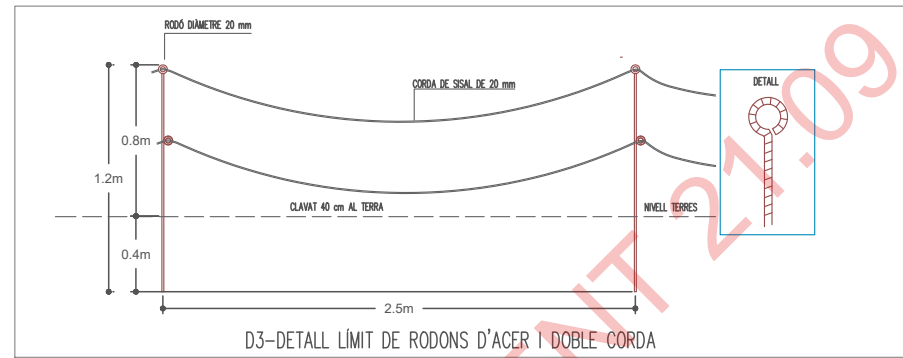

D3-DETALL LÍMIT DE RODONS D'ACER I DOBLE CORDA

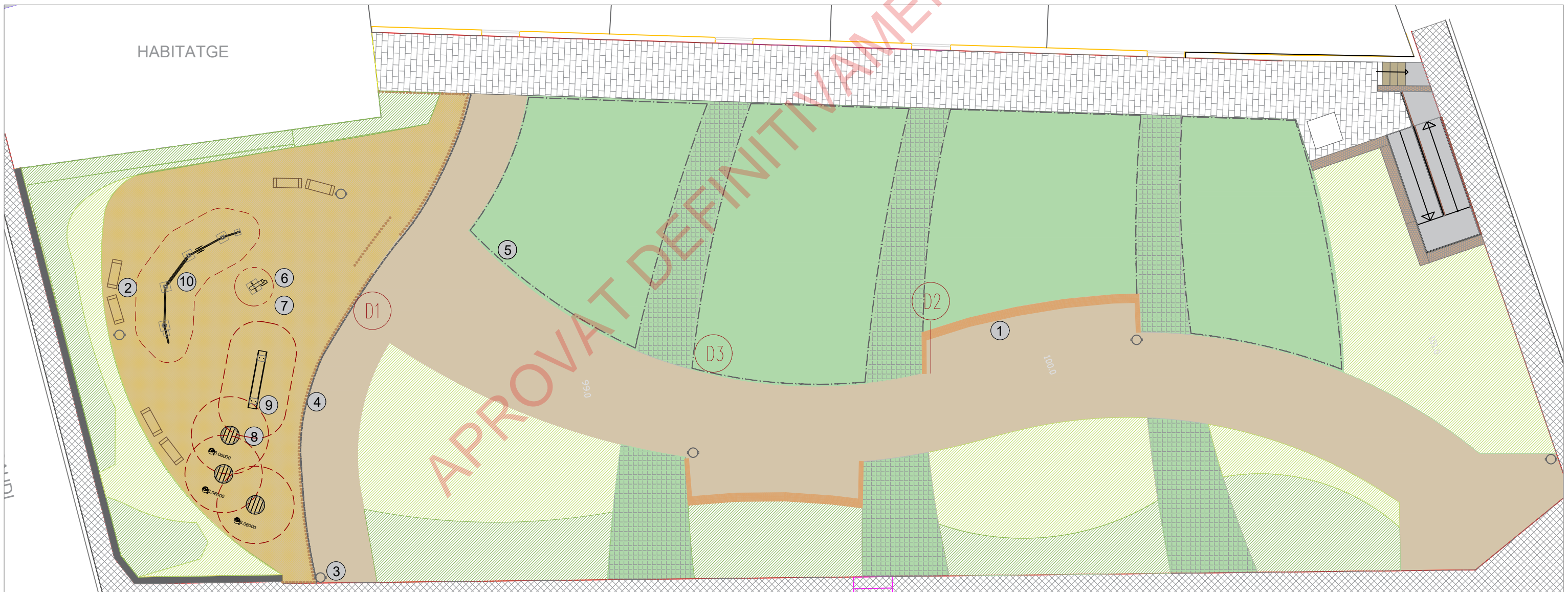

LLEGENDA DE MOBILIARI I JOCS

- ① Banc amb ecotraveses
- ② Banc tipus Neobarcano de Benito o similar
- ③ Paperera metàl·lica trabucable
- ④ Tanca de jocs infantils de rodons de fusta
- ⑤ Límit de rodó d'acer i doble corda
- ⑥ 5.05250 Grua giratòria
- ⑦ 5.10600 Taula rodona de fang
- ⑧ 6.0600 Rodones saltarines
- ⑨ 6.0500 Tronc saltarin
- ⑩ 5.00015 Joc de sorra "Carterillar". variant 2

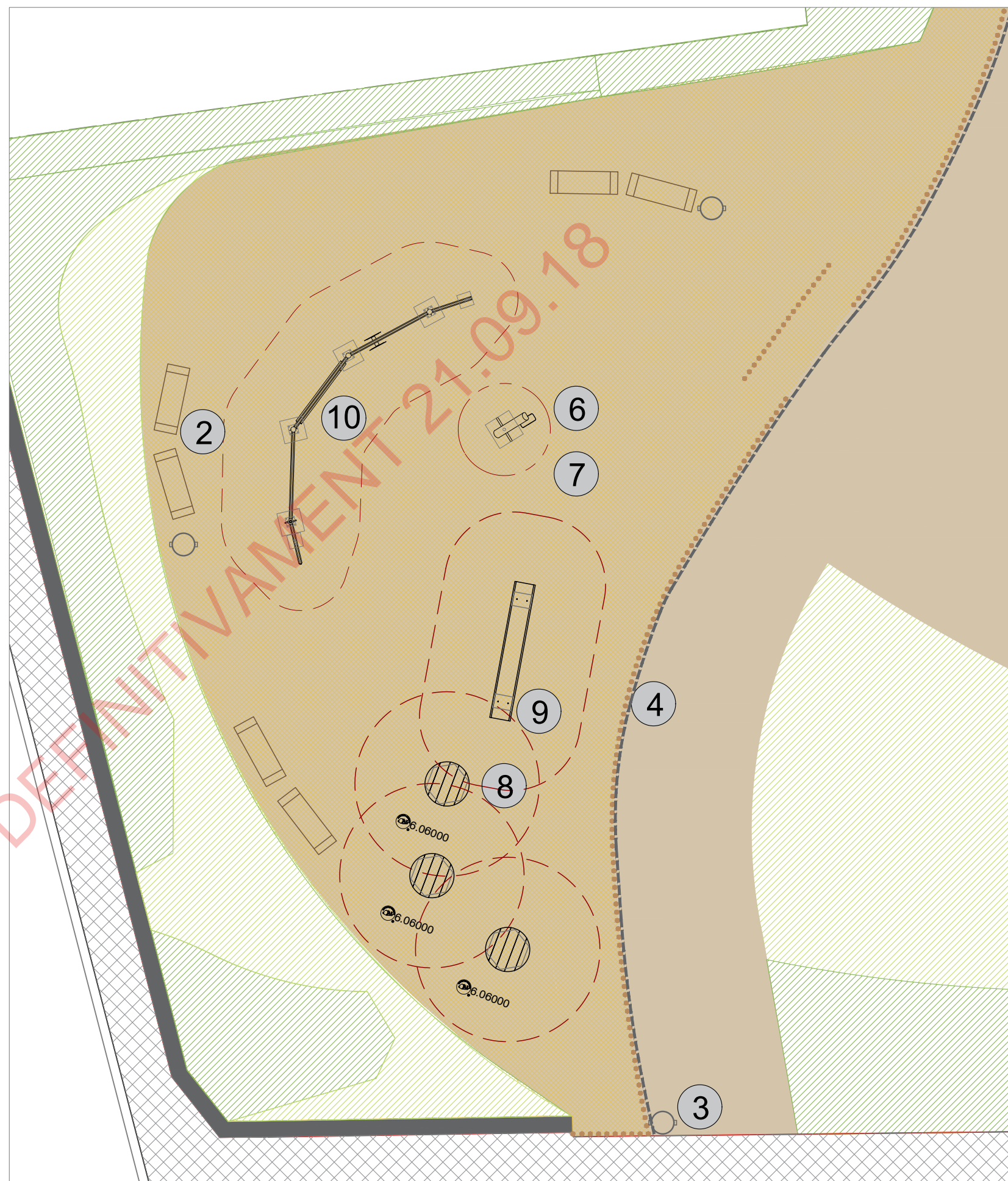
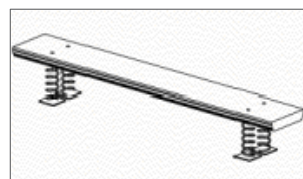

LLEGENDA ARBRAT

símbol	Espècie	unitats
○ AF	<i>Acer freemari</i>	2
○ AM	<i>Acer monspessulanum</i>	3
○ BP	<i>Bauhinia purpurea</i>	1
○ BC	<i>Bauhinia candicans</i>	1
○ EC	<i>Erythrina cafra</i>	2
○ ECG	<i>Erythrina crista-galli</i>	1
○ FAR	<i>Fraxinus angustifolia Raywood</i>	2
○ OE	<i>Olea europaea</i>	1
○ ME	<i>Malus everest</i>	2
○ PA	<i>Prunus avium</i>	1
○ PC	<i>Pistacia chinensis</i>	2
○ PG	<i>Punica granatum</i>	2
○ QI	<i>Quercus ilex</i>	4
○ QH	<i>Quercus humilis pubescens</i>	5
○ QS	<i>Quercus suber</i>	3
○ TA	<i>Tamarix africana</i>	3
○ T	<i>Tabebuia</i>	1



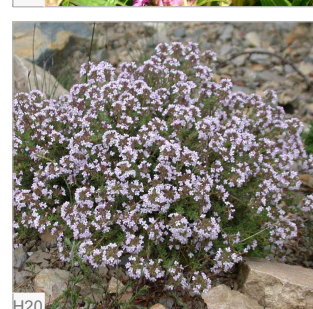
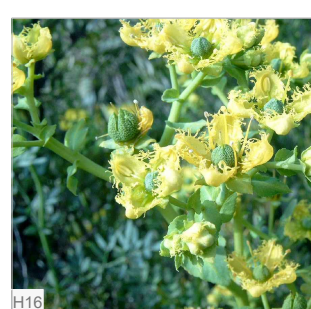
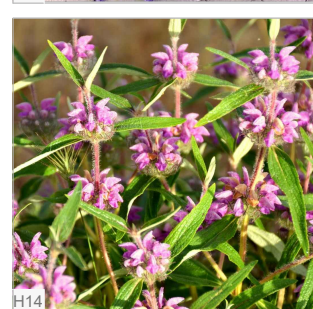
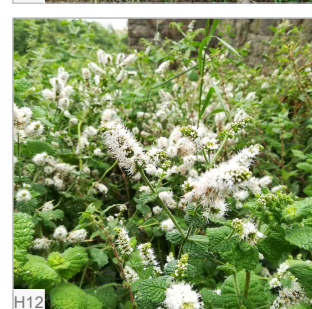
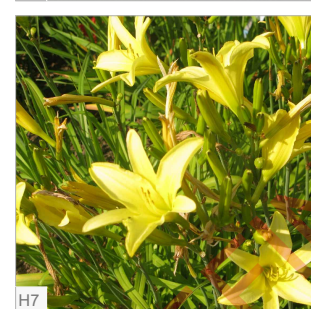
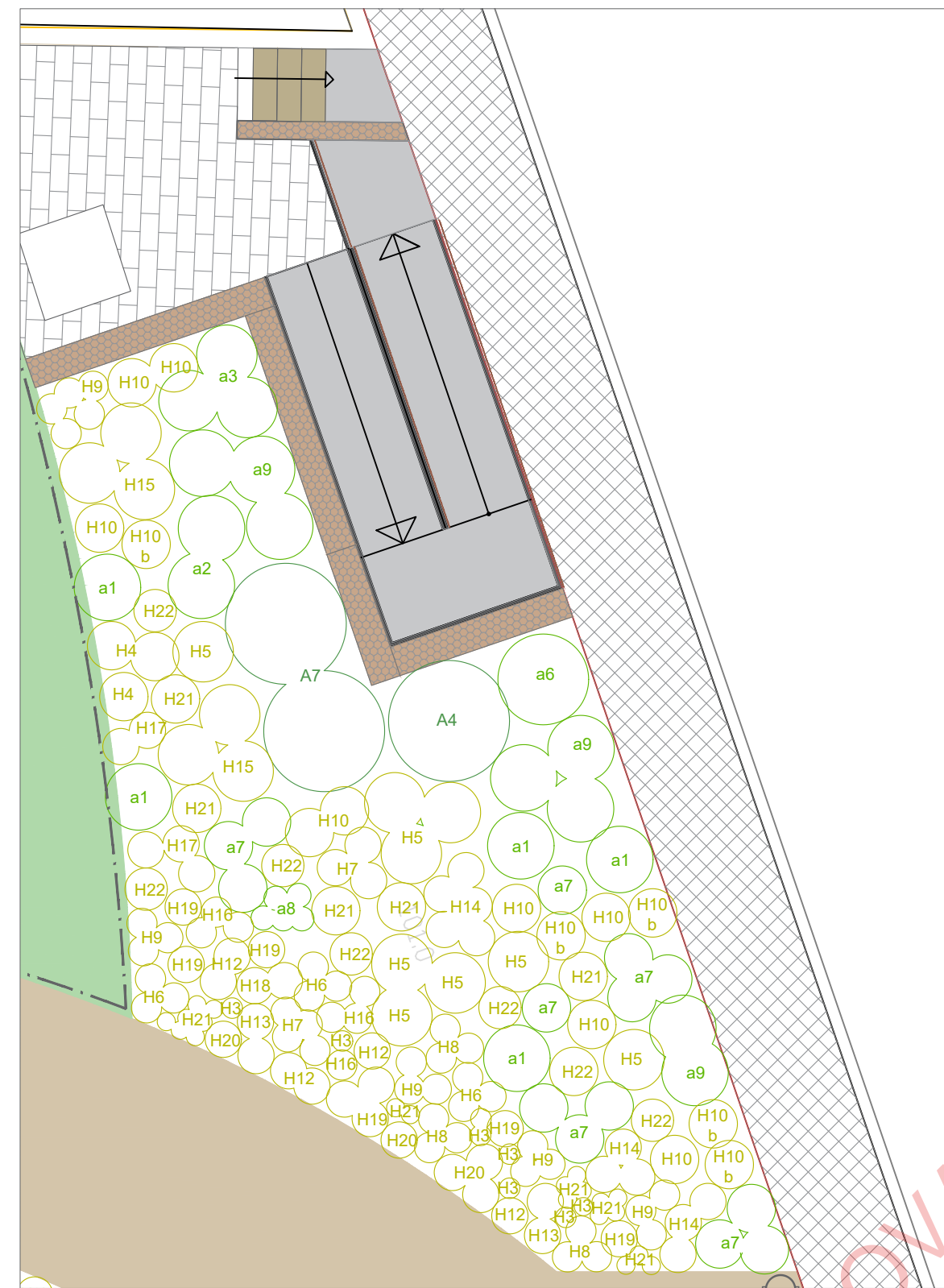

LLEENDA PARTERRE 1:

ARBUSTIVA ALTA

- A4 *Erica arborea*
- A7 *Spartium junceum*

ARBUSTIVA MITJA

- a1 *Ceanothus thyrsoiflorus repens*
- a2 *Cistus albidus*
- a3 *Cistus monspeliensis*
- a6 *Rosa canina*
- a7 *Salvia microphylla "Royal Bumble"*
- a8 *Teucrium marum*
- a9 *Westringia "Jervis Gem"*

AROMÀTIQUES I HERBÀCIES

- H3 *Carex comans "Bronze"*
- H4 *Convolvulus cneorum*
- H5 *Dianella caerulea/brevipendunculata*
- H6 *Helichrysum italicum*
- H7 *Hemerocallis citrina*
- H8 *Hyssopus officinalis (hisop)*
- H9 *Gaura lindheimeri Belleza "Dark Pink"*
- H10 *Lavandula angustifolia*
- H10-b *Lavandula angustifolia "Ellegance Snow"*
- H12 *Menta suaveolens*
- H13 *Origanum vulgare*
- H14 *Phlomis herba-venti*
- H15 *Rosmarinus officinalis*
- H16 *Ruta chalapensis*
- H17 *Salvia officinalis*
- H18 *Salvia verticillata*
- H19 *Santolina chamaecyparissus*
- H20 *Thymus vulgaris*
- H21 *Thulbargia violacea*
- H22 *Verbena bonariensis*

APROVA

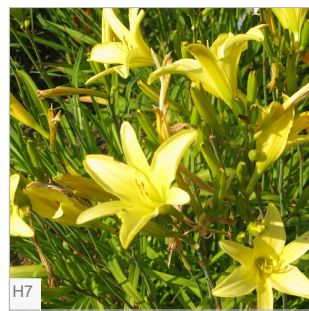

LLEGENDA PARTERRE 3:

ARBUSTIVA ALTA

- A2 *Buxus sempervirens*
- A6 *Rhamnus alaternus*
- A7 *Spartium junceum*

AROMÀTIQUES I HERBÀCIES

- H2 *Bulbine frutescens*
- H3 *Carex comans* "Bronce"
- H5 *Dianella caerulea/brevipenducul*
- H7 *Hemerocallis citrina*

LLEGENDA PARTERRE 2:

ARBUSTIVA ALTA

- A5 *Raphiolepis x delacourii* "blanc"
- A6 *Rhamnus alaternus*

ARBUSTIVA MITJA

- a8 *Teucrium marum*

AROMÀTIQUES I HERBÀCIES

- H1-b *Agapanthus* "Siver Baby"
- H4 *Convolvulus cneorum*
- H9-b *Gaura lindheimeri* "White"

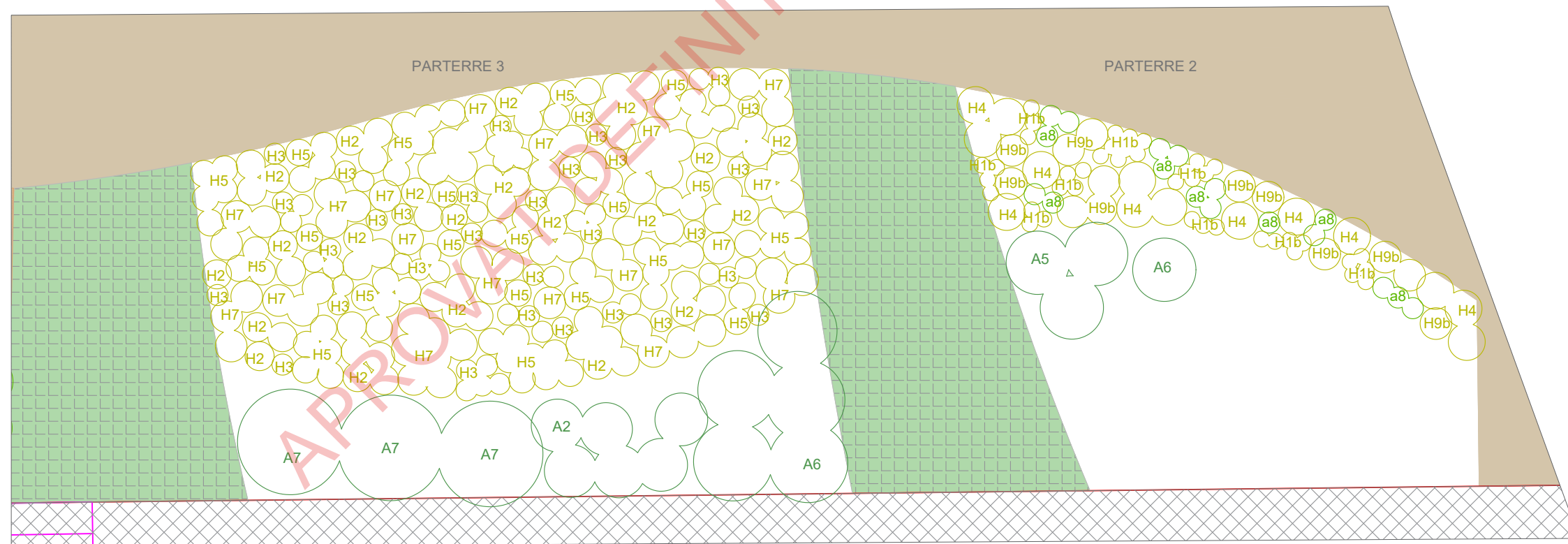



LLEGENDA PARTERRE 5:

ARBUSTIVA MITJA
 a3 *Cistus monspeliensis*
 a4 *Cistus salvifolius*
 a5 *Erica multiflora*
 a6 *Rosa canina*

AROMÀTIQUES I HERBÀCIES
 H1 *Agapanthus praecox*
 H9 *Gaura lindheimeri* Belleza "Dark Pink"
 H10 *Lavandula angustifolia*
 H10-b *Lavandula angustifolia* "Ellegance Snow"
 H14 *Phlomis herba-venti*
 H17 *Salvia officinalis*
 H18 *Salvia verticillata*
 H22 *Verbena bonariensis*



LLEGENDA PARTERRE 4:

ARBUSTIVA MITJA
 a7 *Salvia microphylla* "Royal Bumble"
 a9 *Westringia* "Jervis Gem"

AROMÀTIQUES I HERBÀCIES
 H8 *Hyssopus officinalis* (hisop)
 H11 *Lavandula stoechas*

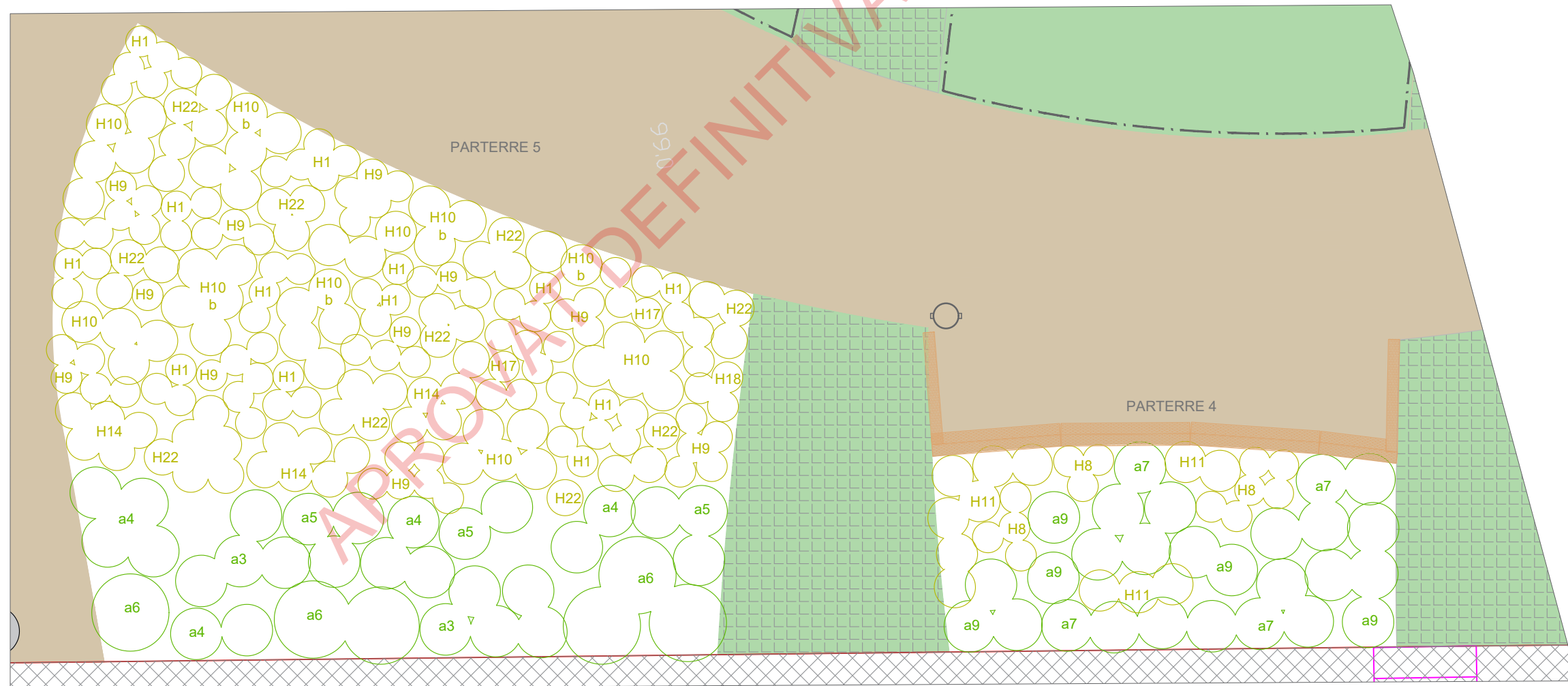

APROVA DEFINITIVAMENT 21

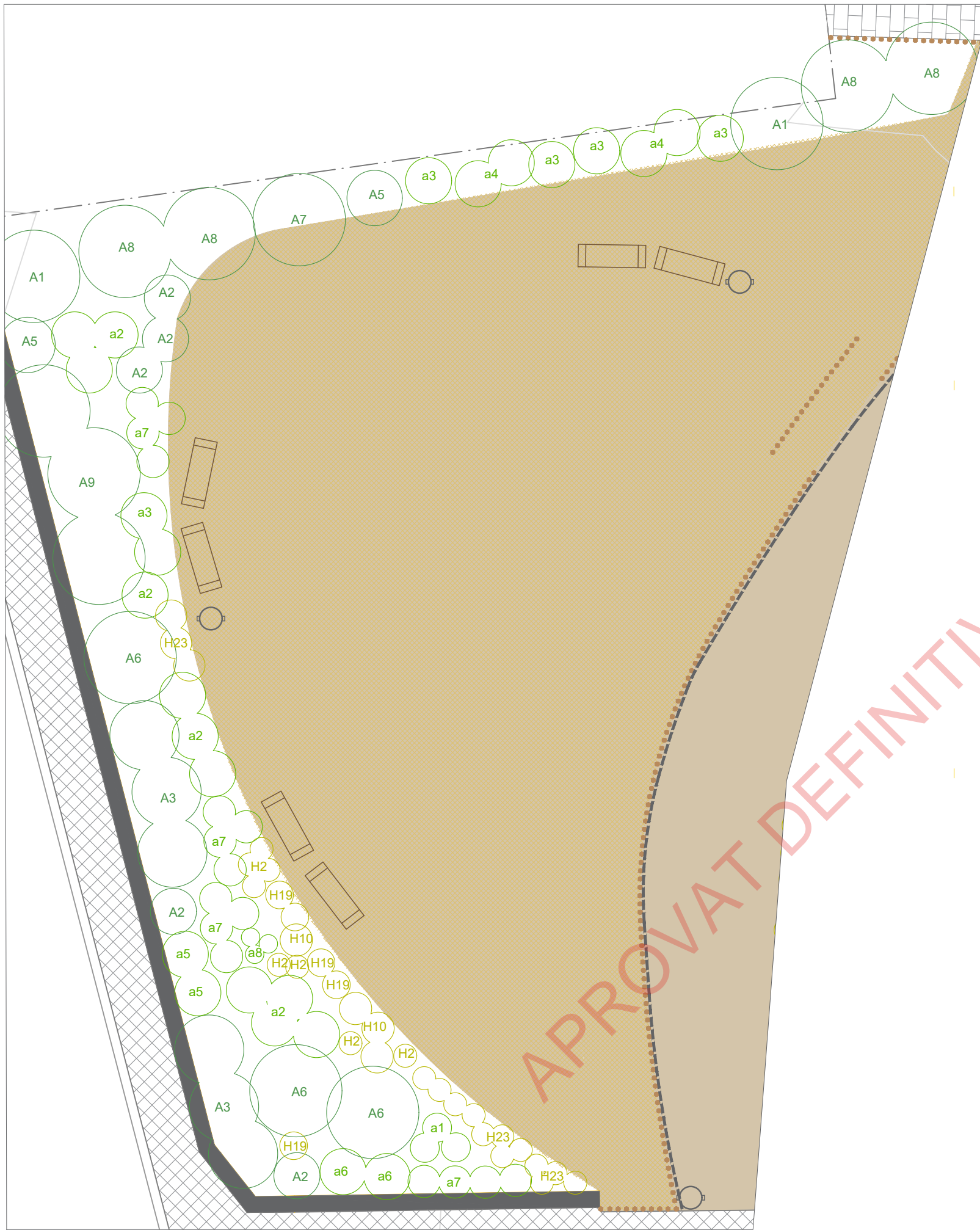

LLEGENDA PARTERRE 6:

- ARBUSTIVA ALTA**
- A1 *Arbutus unedo*
 - A2 *Buxus sempervirens*
 - A3 *Cornus sanguinea*
 - A5 *Raphiolepis x delacourii "blanc"*
 - A6 *Rhamnus alaternus*
 - A7 *Spartium junceum*
 - A8 *Viburnum tinus*
 - A9 *Vitex agnus-castus*

- ARBUSTIVA MITJA**
- a1 *Ceanothus thyrsiflorus repens*
 - a2 *Cistus albidus*
 - a3 *Cistus monspeliensis*
 - a4 *Cistus salvifolius*
 - a5 *Erica multiflora*
 - a6 *Rosa canina*
 - a7 *Salvia microphylla "Royal Bumble"*
 - a8 *Teucrium marum*

- AROMÀTIQUES I HERBÀCIES**
- H2 *Bulbine frutescens*
 - H10 *Lavandula angustifolia*
 - H19 *Santolina chamaecyparissus*
 - H23 *Equisetum hyemale*





LLEGENDA PRAT PAPALLONES

- | | |
|-------------------------------|----------------------------------|
| <i>Achillea ageratum</i> | <i>Matricaria recutita</i> |
| <i>Achillea millefolium</i> | <i>Limonium sinuatum</i> |
| <i>Aquilegia vulgaris</i> | <i>Moricandia moricandioides</i> |
| <i>Anethum graveolens</i> | <i>Ononis natix</i> |
| <i>Anthyllis vulneraria</i> | <i>Origanum virens</i> |
| <i>Anthyrrinum majus</i> | <i>Papaver rhoeas</i> |
| <i>Asphodelus lusitanicus</i> | <i>Phacelia tanacetifolia</i> |
| <i>Bellardia trixago</i> | <i>Plantago lanceolata</i> |
| <i>Bellis perennis</i> | <i>Psoralea bituminosa</i> |
| <i>Borago officinalis</i> | <i>Salvia argentea</i> |
| <i>Calendula arvenses</i> | <i>Salvia pratensis</i> |
| <i>Centaurea cyanus</i> | <i>Salvia verbenacea</i> |
| <i>Centranthus ruber</i> | <i>Sanguisorba minor</i> |
| <i>Chrysanthemum spp.</i> | <i>Sacbiosia atropurpuea</i> |
| <i>Cleonia lusitanica</i> | <i>Taraxacum officinale</i> |
| <i>Digitalis purpurea</i> | <i>Thymus vulagris</i> |
| <i>Diploxixis ercoides</i> | <i>Trifolium incarnatum</i> |
| <i>Lotus corniculatus</i> | <i>Trifolium pratense</i> |
| | <i>Vaccaria hispanica</i> |

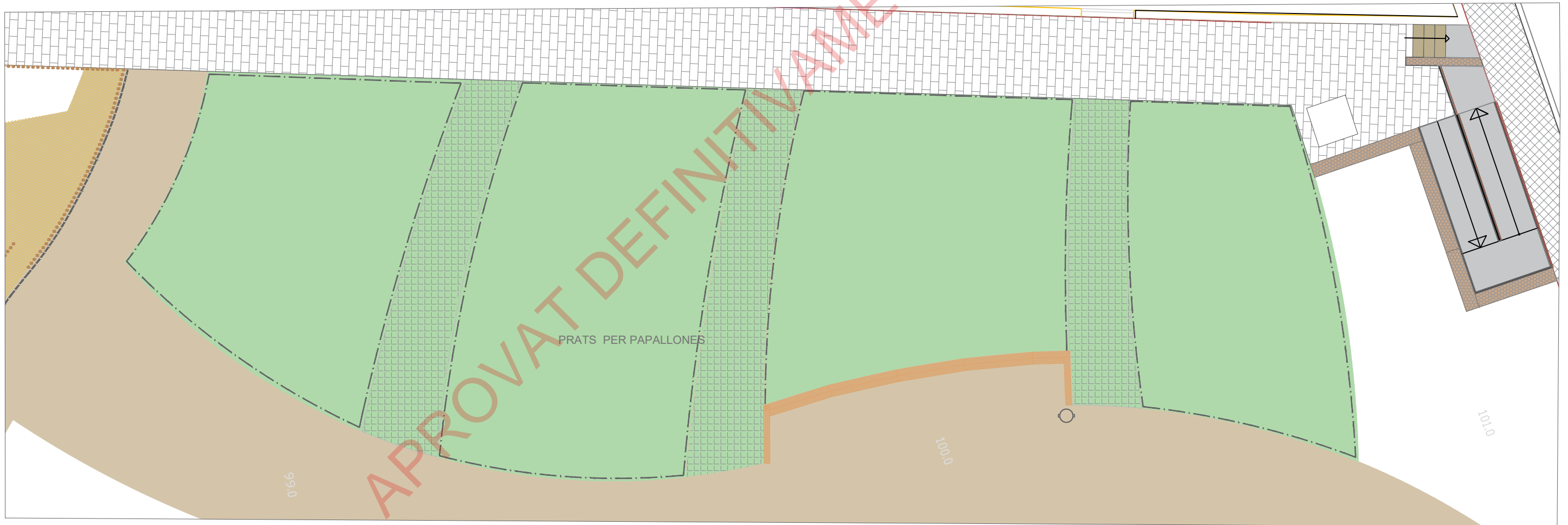

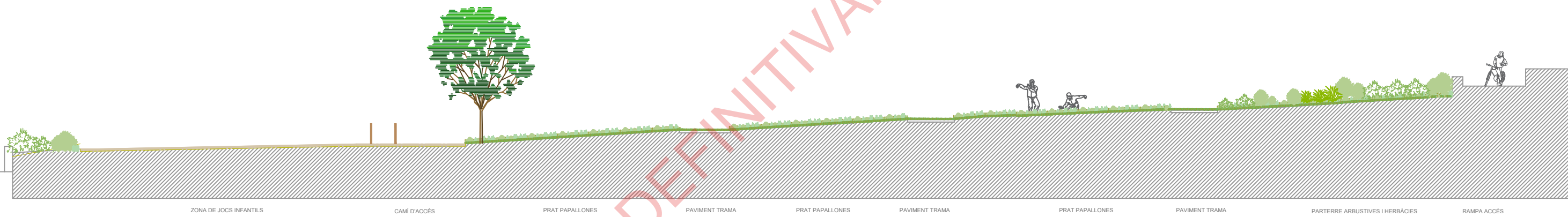

SECCIÓ X-X'

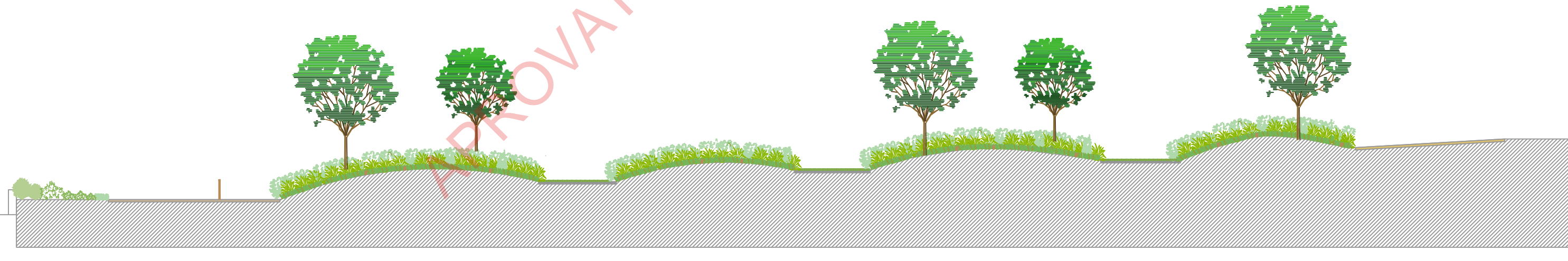

SECCIÓ Y-Y'

PROJECTE DE PULMÓ VERD EIX NORD-SUD, EN LA RIERA DE PREMIÀ, ENTRE PASSEIG DE CIRCUMVAL·LACIÓ I CARRER D'ANTONI GAUDÍ, DE PREMIÀ DE MAR

CLIENT:
AJUNTAMENT DE PREMIÀ DE MAR

SECCIONS
E: 1/200 Din A3

06.1
JUNY 2018

REDACTORS DEL PROJECTE:
M's PAISATGISTES SCPP.
Mireia Fernández Terricabras
Mireia Rubio Coll



APROVAT DEFINITIVAMENT 21.09.18

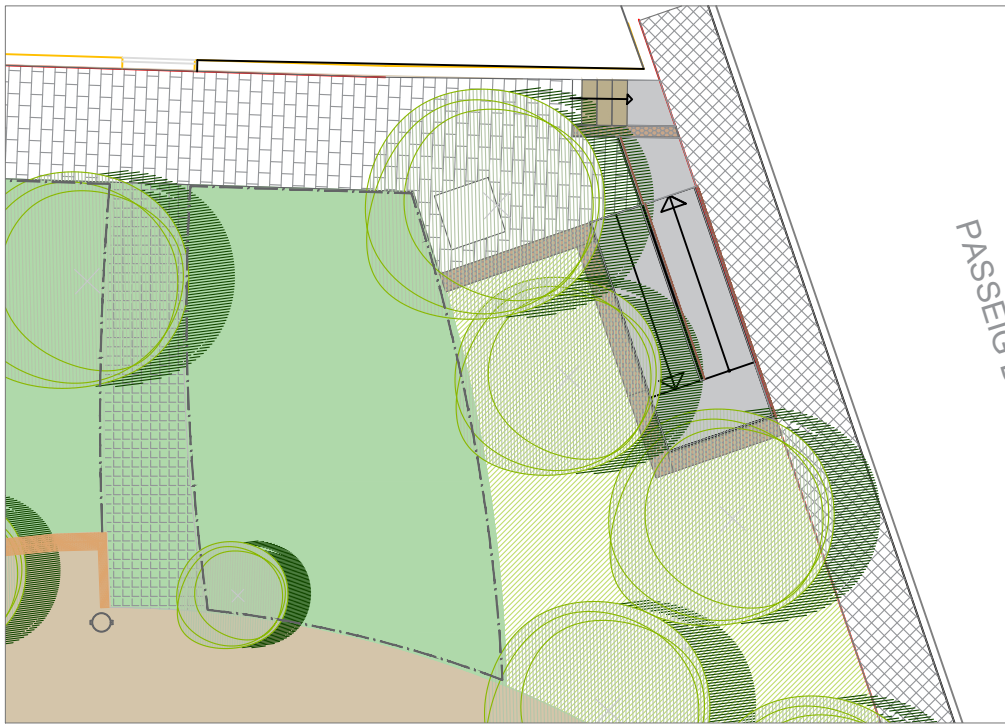

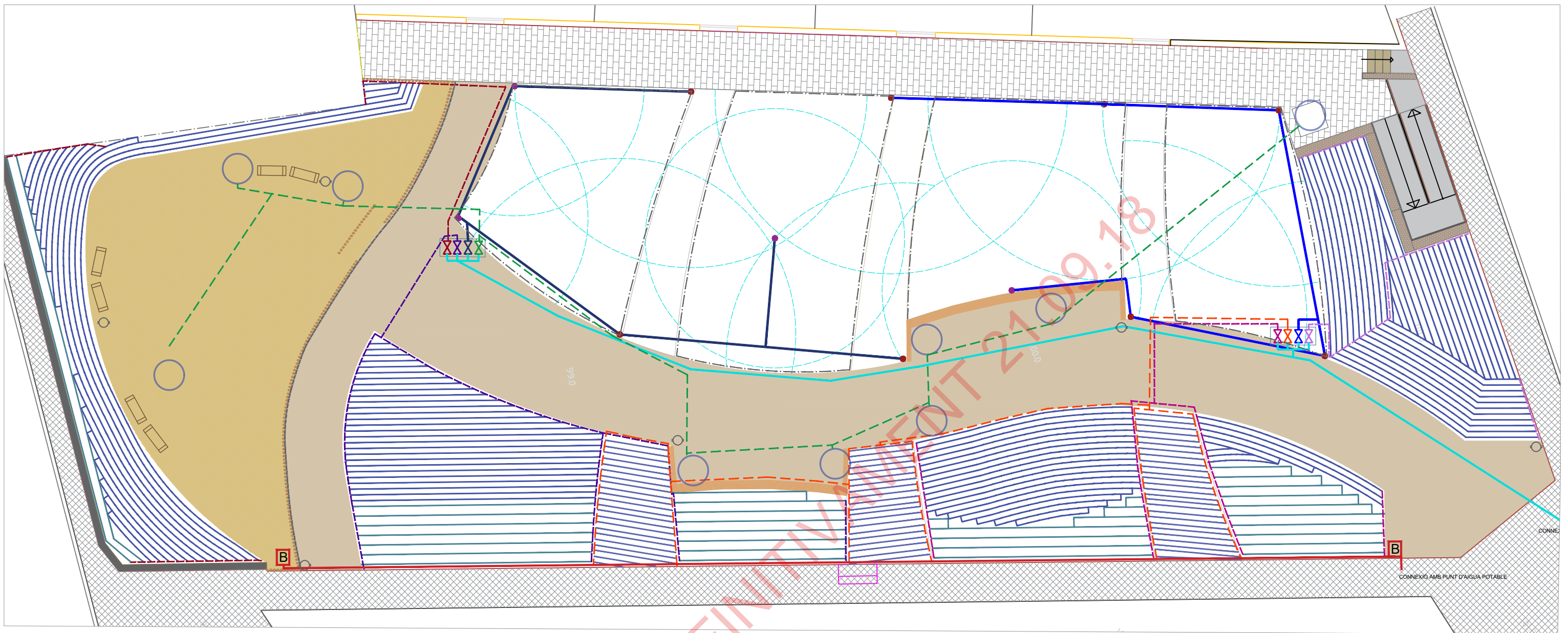

LLEGENDA DE REG:

REG AÈRI:

ECO ROTATOR

- ECO-04 MP3000 P. 3.5 bar- RADI: 9.1 m
- ECO-04 MP2000 P. 3.5 bar- RADI: 6.7 m

- SECTOR 1
- SECTOR 2

REG LOCALITZAT

- PLD-17MM SEPARACIÓ GOTERS 30 cm
- SEPARACIÓ LINIES 30 cm
- CABAL: 2.3 l/h

- PLD-17MM SEPARACIÓ GOTERS 30 cm
- SEPARACIÓ LINIES 50 cm
- CABAL: 2.3 l/h

- SECTOR 3
- SECTOR 4
- SECTOR 5
- SECTOR 6
- SECTOR 7
- SECTOR 8 (ARBRAT)

- B** BOCA DE REG

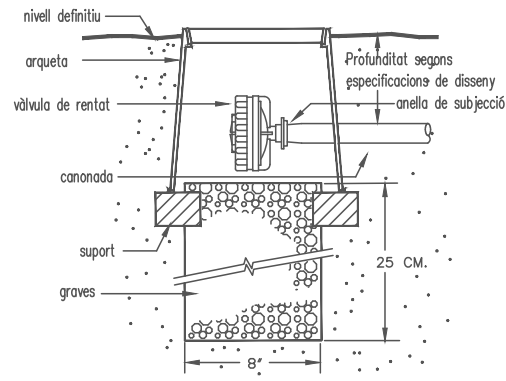

ESQUEMA VÀLVULA DE RENTAT EN ARQUETA

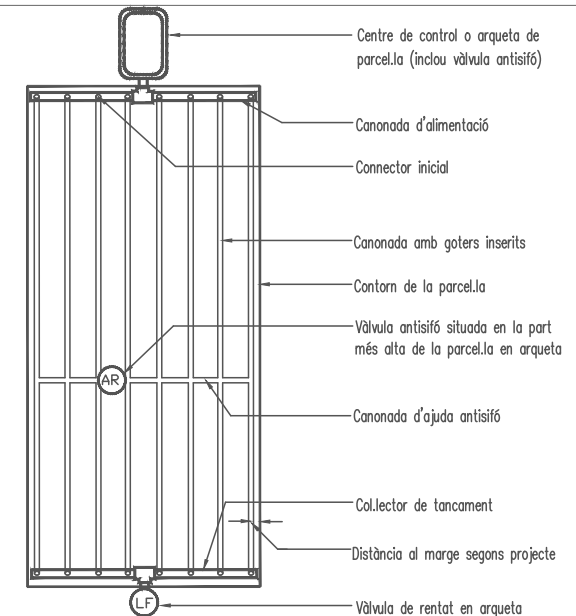

ESQUEMA VÀLVULA DE RENTAT EN ARQUETA



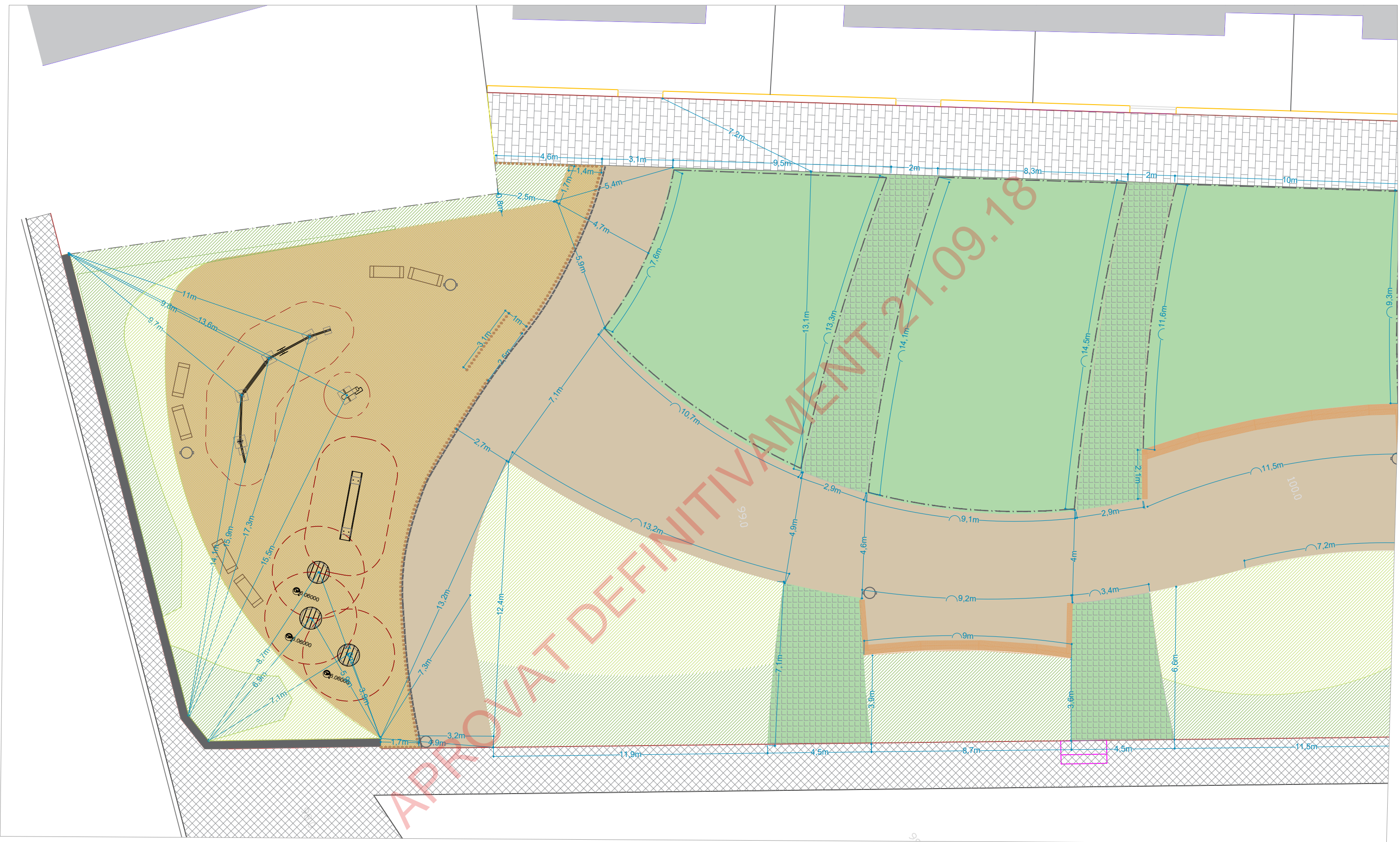

PROJECTE DE PULMÓ VERD EIX NORD-SUD, EN LA RIERA DE PREMIÀ, ENTRE PASSEIG DE CIRCUMVALACIÓ I CARRER D'ANTONI GAUDÍ, DE PREMIÀ DE MAR

CLIENT:
AJUNTAMENT DE PREMIÀ DE MAR

PLANOL ACOTACIONS
E: 1/150 Din A3

08.1
JUNY 2018

REDACTORS DEL PROJECTE:
M's PAISATGISTES SCPP.
Mireia Fernández Terricabras
Mireia Rubio Coll



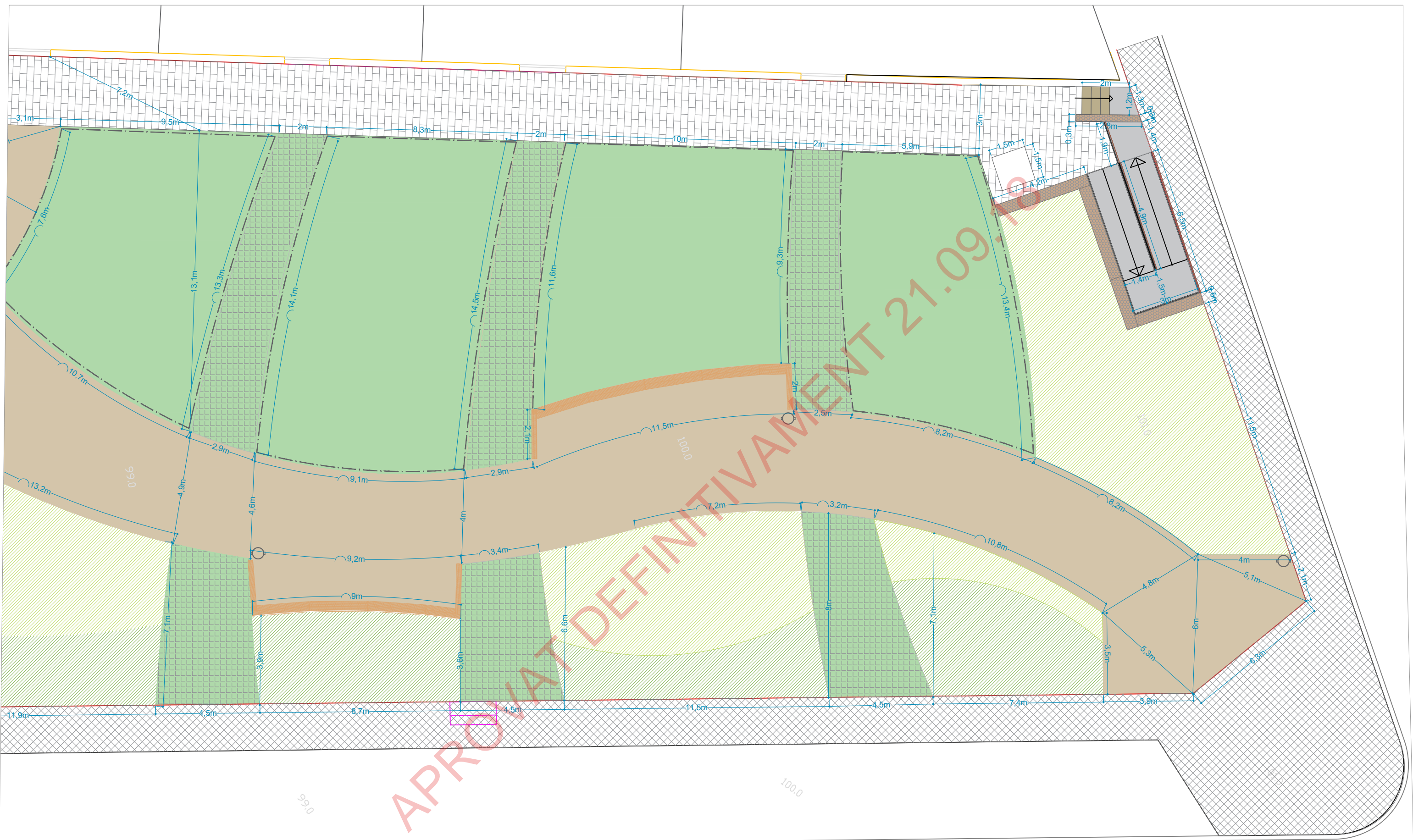

PROJECTE DE PULMÓ VERD EIX NORD-SUD, EN LA RIERA DE PREMIÀ, ENTRE PASSEIG DE CIRCUMVALACIÓ I CARRER D'ANTONI GAUDÍ, DE PREMIÀ DE MAR

CLIENT:
AJUNTAMENT DE PREMIÀ DE MAR

PLANOL ACOTACIONS
E: 1/150 Din A3

08.2
JUNY 2018

REDACTORS DEL PROJECTE:
M's PAISATGISTES SCPP.
Mireia Fernández Terricabras
Mireia Rubio Coll



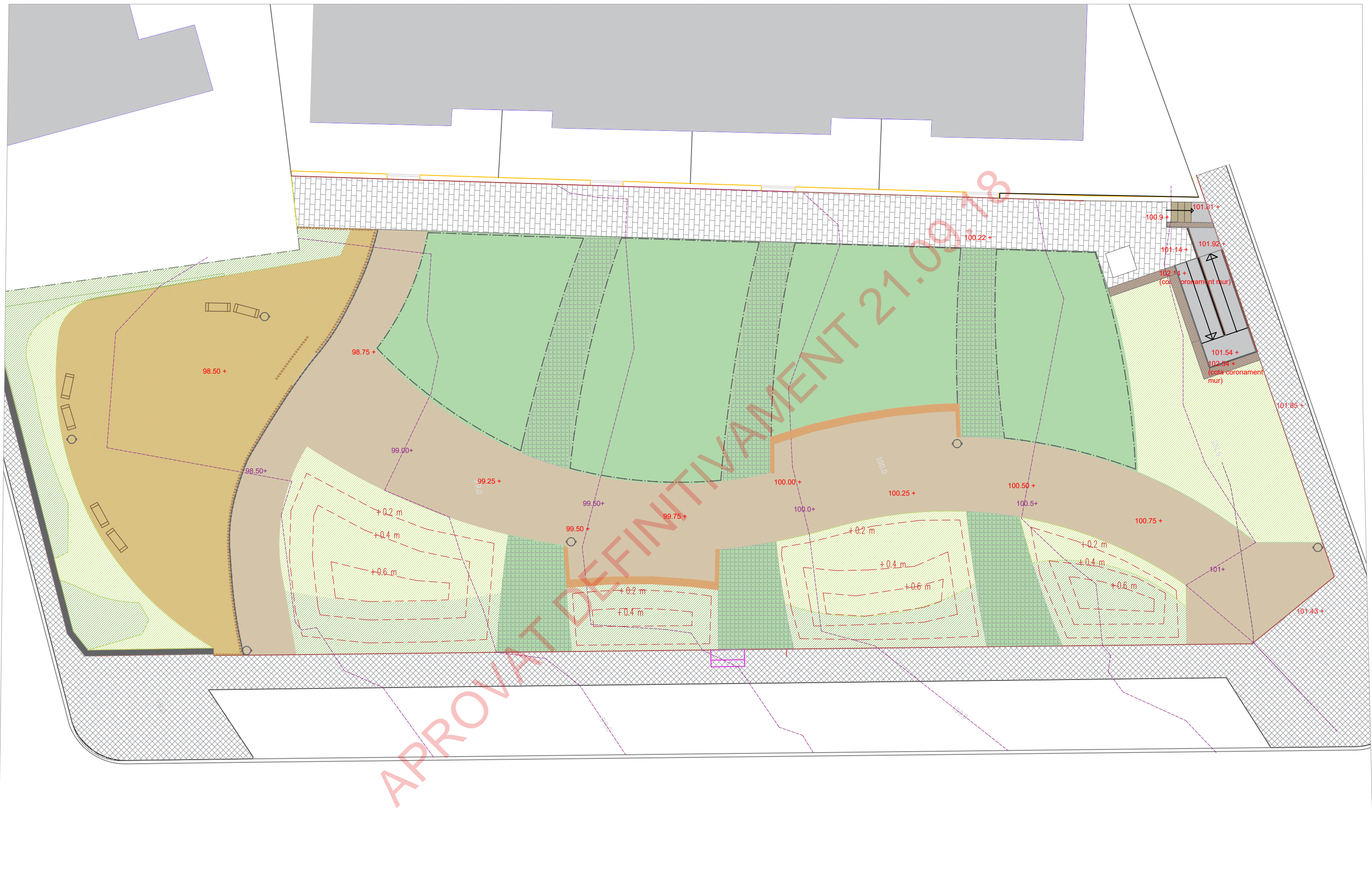

PROJECTE DE PULMÓ VERD EIX NORD-SUD, EN LA RIERA DE PREMIÀ, ENTRE PASSEIG DE CIRCUMVALACIÓ I CARRER D'ANTONI GAUDÍ, DE PREMIÀ DE MAR

CLIENT:
AJUNTAMENT DE PREMIÀ DE MAR

PLANOL TOPOGRAFIA DUNES
E: 1/150 Din A3

09
JUNY 2018

REDACTORS DEL PROJECTE:
M's PAISATGISTES SCPP.
Mireia Fernández Terricabras
Mireia Rubio Coll

[Handwritten signatures]



APROVAT DEFINITIVAMENT 21.09.18

8.PRESSUPOST

PRESSUPOST

Data: 28/06/18

Pàg.: 1

NUM.	CODI	UA	DESCRIPCIÓ	PREU	AMIDAMENT	IMPORT
1	F21R1265	u	Tala controlada cistella mecànica d'arbre < 6 m d'alçària, arrencant la soca, aplec de la brossa generada i càrrega sobre camió gruà amb pinça, i transport de la mateixa a planta de compostatge (no més lluny de 20 km) (P - 5)	143,25	43,000	6.159,75
2	F22113L2	m2	Neteja i esbrossada del terreny realitzada amb pala carregadora i càrrega mecànica sobre camió (P - 6)	0,53	1.775,000	940,75
3	F221D6J2	m3	Excavació per a caixa de paviment en terreny de trànsit (SPT >50), realitzada amb pala carregadora amb escarificadora i càrrega indirecta sobre camió (P - 7)	6,18	177,500	1.096,95
4	F21110A4	m3	Enderroc d'edificació aïllada, de 0 a 30 m3 de volum aparent, de 4 m d'alçària, sense enderroc de fonaments, solera ni mitgeres, sense separació, transport ni gestió de residus ni residus perillosos, amb mitjans mecànics i càrrega mecànica de runa sobre camió o contenidor (P - 3)	49,99	6,000	299,94
5	F2194JG5	m2	Demolició de paviment de panots col·locats sobre formigó, de fins a 15 cm de gruix i més de 2 m d'amplària amb retroexcavadora amb martell trencador i càrrega sobre camió (P - 4)	12,79	5,550	70,98
6	F2R540M0	m3	Transporte de residus inertes o no perillosos (no especiales) a instal·lació autoritzada de gestió de residuos, con contenedor de 12 m3 de capacidad (P - 12)	15,40	11,500	177,10
7	F226170A	m3	Terraplenada i piconatge per a caixa de paviment amb material adequat de la pròpia excavació, en tongades de fins a 25 cm, amb una compactació del 90 % del PM (P - 11)	5,34	177,500	947,85
TOTAL CAPÍTOL 01.P1						9.693,32

OBRA 01 PRESSUPOST 18-06-1
 CAPÍTOL P2 PLANTACIÓ
 SUBCAPÍTOL J1 PREPARACIÓ DEL TERRENY

NUM.	CODI	UA	DESCRIPCIÓ	PREU	AMIDAMENT	IMPORT
1	FR266537	m2	Fresatge de terreny compacte a una fondària de 0,4 m, amb tractor sobre pneumàtics de 25,7 a 39,7 kW (35 a 54 CV) i equip de fresatge d'una amplària de treball de 2 a 2,99 m, per a un pendent del 12 al 25 % (P - 65)	1,01	944,000	953,44
2	FR3P2211	m3	Terra vegetal de jardineria de categoria mitja, amb una conductivitat elèctrica menor d'1,2 dS/m, segons NTJ 07A, subministrada a granel i escampada amb retroexcavadora mitjana (P - 68)	36,24	123,200	4.464,77
3	FR3P2111	m3	Terra vegetal de jardineria de categoria alta, amb una conductivitat elèctrica menor de 0,8 dS/m, segons NTJ 07A, subministrada a granel i escampada amb retroexcavadora mitjana. Substrat sorrenc per a prat (P - 67)	48,10	45,400	2.183,74
4	FR3SE254	m2	Encoixinament amb escorça de pi de 10 a 35 mm, subministrada en sacs de 0,8 m3, escampada amb mitjans manuals en capa uniforme de gruix fins a 10 cm (P - 70)	5,54	490,000	2.714,60
5	FR3P2311	m3	Terra vegetal per a rebliment de dunes de jardineria de categoria baixa, amb una conductivitat elèctrica menor de 3 dS/m, segons NTJ 07A, subministrada a granel i escampada amb retroexcavadora mitjana. (P - 69)	28,34	130,000	3.684,20
TOTAL SUBCAPÍTOL 01.P2.J1						14.000,75

EUR

PRESSUPOST

Data: 28/06/18

Pàg.: 2

NUM.	CODI	UA	DESCRIPCIÓ	PREU	AMIDAMENT	IMPORT
1	FR41242B	u	Subministrament d'Acer freemanii Celzam (CELEBRATION) de perímetre de 18 a 20 cm, amb pa de terra de diàmetre mínim 57 cm i profunditat mínima 39,9 cm segons fórmules NTJ (P - 71)	164,66	2,000	329,32
2	FR41262B	u	Subministrament d'Acer monspessulanum de perímetre de 18 a 20 cm, amb pa de terra de diàmetre mínim 57 cm i profunditat mínima 39,9 cm segons fórmules NTJ (P - 72)	220,09	3,000	660,27
3	FR42E43B	u	Subministrament d'Erythrina caffra de perímetre de 18 a 20 cm, en contenidor de 50 l (P - 76)	229,32	2,000	458,64
4	FR42E63B	u	Subministrament d'Erythrina cristagalli de perímetre de 18 a 20 cm, en contenidor de 50 l (P - 77)	229,32	1,000	229,32
5	FR43462B	u	Subministrament de Fraxinus angustifolia Raywood de perímetre de 18 a 20 cm, amb pa de terra de diàmetre mínim 57 cm i profunditat mínima 39,9 cm segons fórmules NTJ (P - 78)	142,20	2,000	284,40
6	FR44622A	u	Subministrament d'Olea europaea de perímetre de 16 a 18 cm, amb pa de terra de diàmetre mínim 34 cm i profunditat mínima 40,8 cm segons fórmules NTJ (P - 80)	115,46	1,000	115,46
7	FR44381A	u	Subministrament de Malus Evereste (PERPETU®) de perímetre de 16 a 18 cm, amb l'arrel nua (P - 79)	107,49	2,000	214,98
8	FR44F42A	u	Subministrament de Prunus avium Plena de perímetre de 16 a 18 cm, amb pa de terra de diàmetre mínim 51 cm i profunditat mínima 35,7 cm segons fórmules NTJ (P - 81)	145,78	1,000	145,78
9	FR44H427	u	Subministrament de Punica granatum de perímetre de 10 a 12 cm, amb pa de terra de diàmetre mínim 33 cm i profunditat mínima 23,1 cm segons fórmules NTJ (P - 82)	65,74	2,000	131,48
10	FR45162C	u	Subministrament de Quercus ilex de perímetre de 20 a 25 cm, amb pa de terra de diàmetre mínim 67,5 cm i profunditat mínima 47,25 cm segons fórmules NTJ (P - 83)	198,26	4,000	793,04
11	FR451G2C	u	Subministrament de Quercus pubescens de perímetre de 20 a 25 cm, amb pa de terra de diàmetre mínim 67,5 cm i profunditat mínima 47,25 cm segons fórmules NTJ (P - 84)	226,45	5,000	1.132,25
12	FR451R2C	u	Subministrament de Quercus suber de perímetre de 20 a 25 cm, amb pa de terra de diàmetre mínim 67,5 cm i profunditat mínima 47,25 cm segons fórmules NTJ (P - 85)	207,91	3,000	623,73
13	FR45A22B	u	Subministrament de Tamarix africana de perímetre de 18 a 20 cm, amb pa de terra de diàmetre mínim 57 cm i profunditat mínima 39,9 cm segons fórmules NTJ (P - 88)	117,60	3,000	352,80
14	FR45MA22B	u	Subministrament de Pistacia chinensis de 16/18 en contenidor, amb pa de terra de diàmetre mínim 57 cm i profunditat mínima 39,9 cm segons fórmules NTJ (P - 90)	95,00	2,000	190,00
15	FR45983B	u	Subministrament de Tabebuia rosea de perímetre de 18 a 20 cm, en contenidor de 50 l (P - 87)	161,13	1,000	161,13
16	FR41NAB1B	u	Subministrament Bauhinia candicans de 18/20 en contenidor perímetre de 18 a 20 cm, en contenidor (P - 75)	0,00	1,000	0,00
17	FR41MAB1B	u	Subministrament Bauhinia purpurea de 18/20 en contenidor perímetre de 18 a 20 cm, en contenidor (P - 74)	120,00	1,000	120,00
18	FR612359	u	Plantació d'arbre planifoli amb pa de terra o contenidor, de 18 a 25 cm de perímetre de tronc a 1 m d'alçària (a partir del coll de l'arrel), excavació de clot de plantació de 100x100x80 cm amb mitjans mecànics, en un pendent inferior al 25 %, reblert del clot	92,22	36,000	3.319,92

EUR

PRESSUPOST

Data: 28/06/18

Pàg.: 3

		amb substitució total de terra de l'excavació per sorra rentada i compost (70%-30%), primer reg i càrrega de les terres sobrants a camió (P - 131)			
TOTAL	SUBCAPÍTOL	01.P2.J2			9.262,52

OBRA 01 PRESSUPOST 18-06-1
 CAPÍTOL P2 PLANTACIÓ
 SUBCAPÍTOL J3 ARBUSTIVES

NUM.	CODI	UA	DESCRIPCIÓ	PREU	AMIDAMENT	IMPORT
1	FR4178HA	u	Subministrament d'Arbutus unedo d'alçària de 60 a 80 cm, en contenidor de 10 l (P - 73)	12,53	2,000	25,06
2	FR4AL834	u	Subministrament de Buxus sempervirens Rotundifolia d'alçària de 20 a 30 cm, en contenidor de 3 l (P - 92)	3,86	10,000	38,60
3	FR4BVD38	u	Subministrament de Cornus sanguinea d'alçària de 60 a 80 cm, en contenidor de 3 l (P - 99)	3,55	6,000	21,30
4	FR4CWM14	u	Subministrament d'Erica x 'Valentina' d'alçària de 20 a 40 cm, en contenidor d'1,3 l (P - 102)	2,60	4,000	10,40
5	FR452261	u	Subministrament de Rhamnus alaternus en contenidor de 3 l (P - 86)	4,28	9,000	38,52
6	FR4HR62A	u	Subministrament de Spartium junceum d'alçària de 100 a 125 cm, en contenidor de 2 l (P - 120)	3,21	6,000	19,26
7	FR4JHMAC	u	Subministrament de Viburnum tinus d'alçària de 60 a 80 cm, en contenidor de 10 l (P - 125)	10,20	4,000	40,80
8	FR45M2261	u	Subministrament Raphiolepis x delacourii 'blanc' de 40/60 en contenidor (P - 89)	14,00	5,000	70,00
9	FR4JL234	u	Subministrament de Vitex agnus-castus d'alçària de 40 a 60 cm, en contenidor de 3 l (P - 126)	3,32	3,000	9,96
10	FR66233B	u	Plantació d'arbust o arbre de petit format en contenidor de 3 a 5 l, excavació de clot de plantació de 40x40x30 cm amb mitjans manuals, en un pendent inferior al 35 %, reblert del clot amb terra de l'excavació barrejada amb un 10% de compost i primer reg (P - 134)	7,16	46,000	329,36
11	FR4B4B31	u	Subministrament de Ceanothus thyrsiflorus repens en contenidor de 3 l (P - 94)	4,22	8,000	33,76
12	FR4BH231	u	Subministrament de Cistus albidus en contenidor de 3 l (P - 95)	3,53	14,000	49,42
13	FR4BH831	u	Subministrament de Cistus monspeliensis en contenidor de 3 l (P - 96)	3,53	18,000	63,54
14	FR4BHB31	u	Subministrament de Cistus salviifolius en contenidor de 3 l (P - 97)	3,53	15,000	52,95
15	FR4CW833	u	Subministrament d'Erica multiflora d'alçària de 20 a 30 cm, en contenidor de 2 l (P - 101)	3,30	10,000	33,00
16	FR4H2834	u	Subministrament de Rosa canina d'alçària de 40 a 60 cm, en contenidor de 3 l (P - 115)	3,55	9,000	31,95
17	FR4JP831	u	Subministrament de Westringia 'Jervis Gem' en contenidor de 3 l (P - 127)	3,69	19,000	70,11
18	FR4JM4631	u	Suministro de Teucrium marum en contenidor de 3 l (P - 128)	3,00	25,000	75,00
19	FR4HM9A34	u	Suministro de Salvia greggii de altura de 30 a 40 cm, en contenidor de 3 l (P - 121)	3,00	46,000	138,00
20	FR662118	u	Plantació d'arbust o arbre de petit format en contenidor d'1 a 1,5 l, excavació de clot de plantació de 25x25x25 cm amb mitjans	3,73	164,000	611,72

EUR

PRESSUPOST

Data: 28/06/18

Pàg.: 4

		manuels, en un pendent inferior al 35 %, reblert del clot amb substitució total de terra de l'excavació per sorra rentada i compost (70%-30%), primer reg i càrrega de les terres sobrants a camió (P - 133)			
TOTAL	SUBCAPÍTOL	01.P2.J3			1.762,71

OBRA 01 PRESSUPOST 18-06-1
 CAPÍTOL P2 PLANTACIÓ
 SUBCAPÍTOL J4 PLANTES TAPISSANTS I ENFILADISSES

NUM.	CODI	UA	DESCRIPCIÓ	PREU	AMIDAMENT	IMPORT
1	FR4BBQ631	u	Suministro de Coprosma repens 'Marble Queen' en contenidor de 3 l (P - 100)	2,50	66,000	165,00
2	FR4DQ612	u	Subministrament d'Helichrysum italicum d'alçària de 20 a 30 cm, en contenidor d'1,3 l (P - 103)	2,16	9,000	19,44
3	FR4AMY812	u	Subministrament de Carex comans 'Bronce' en C-1,3L (P - 93)	2,70	59,000	159,30
4	FR4BP231	u	Subministrament de Convolvulus cneorum en contenidor de 3 l (P - 98)	3,71	17,000	63,07
5	FR4DR631	u	Subministrament d'Hemerocallis hibrido en contenidor de 3 l (P - 104)	4,18	56,000	234,08
6	FR4EE251	u	Subministrament de Lavandula angustifolia en contenidor de 3 l (P - 108)	2,66	40,000	106,40
7	FR4EE471	u	Subministrament de Lavandula angustifolia 'Blue Scent' en contenidor de 5 l (P - 109)	4,64	20,000	92,80
8	FR4EEQ51	u	Subministrament de Lavandula stoechas en contenidor de 3 l (P - 110)	2,66	9,000	23,94
9	FR4F5PD1	u	Subministrament de Mentha x piperita en test 17 cm (P - 112)	2,41	5,000	12,05
10	FR4FKDB1	u	Subministrament d'Origanum vulgare en test 11x11 cm (P - 113)	1,38	4,000	5,52
11	FR4GAD33	u	Subministrament de Phlomis purpurea d'alçària de 30 a 50 cm, en contenidor de 3 l (P - 114)	3,55	22,000	78,10
12	FR4H3441	u	Subministrament de Rosmarinus officinalis en contenidor de 3 l (P - 116)	2,66	6,000	15,96
13	FR4H8611	u	Subministrament de Ruta graveolens en contenidor d'1 l (P - 117)	1,36	7,000	9,52
14	FR4H9K31	u	Subministrament de Salvia officinalis en contenidor de 3 l (P - 118)	2,64	8,000	21,12
15	FR4HB231	u	Subministrament de Santolina chamaecyparissus en contenidor de 3 l (P - 119)	2,66	12,000	31,92
16	FR4J6F46	u	Subministrament de Thymus vulgaris d'alçària de 20 a 30 cm, en contenidor de 3 l (P - 123)	3,30	5,000	16,50
17	FR4JBP13	u	Subministrament de Tulbaghia violacea d'alçària de 20 a 30 cm, en contenidor d'1,3 l (P - 124)	2,44	19,000	46,36
18	FR4DMH851	u	Subministrament de Gaura lindheimeri Belleza Dark Pink en contenidor de 5 l (P - 105)	4,45	68,000	302,60
19	FR4DNH851	u	Subministrament de Gaura lindheimeri 'White' en C-1.3 L (P - 107)	2,70	13,000	35,10
20	FR4DMQ612	u	Subministrament Hyosscopus officinalis en M-17 (P - 106)	1,80	22,000	39,60
21	FR4EME251	u	Subministrament de Dianella caerulea en C-1.3L (P - 111)	2,70	80,000	216,00
22	FR4HM9K31	u	Subministrament de Salvia verticillata en M-11 (P - 122)	1,50	5,000	7,50

EUR

PRESSUPOST

Data: 28/06/18

Pàg.: 5

NUM.	CODI	UA	DESCRIPCIÓ	PREU	AMIDAMENT	IMPORT
23	FR4JMGQD1	u	Subministrament de Verbena bonariensis en C-1.3L (P - 129)	2,50	40,000	100,00
24	FR4JNGQD1	u	Subministrament de Echium hymale en C-1.3L (P - 130)	1,90	15,000	28,50
25	FR496D13	u	Subministrament d'Agapanthus umbellatus d'alçària de 30 a 40 cm, en contenidor d'1,3 l (P - 91)	2,44	84,000	204,96
26	FR662111	u	Plantació d'arbust o arbre de petit format en contenidor d'1 a 1,5 l, excavació de clot de plantació de 25x25x25 cm amb mitjans manuals, en un pendent inferior al 35 %, reblert del clot amb terra de l'excavació i primer reg (P - 132)	2,30	691,000	1.589,30
TOTAL SUBCAPÍTOL			01.P2.J4			3.624,64

OBRA 01 PRESSUPOST 18-06-1
 CAPÍTOL P2 PLANTACIÓ
 SUBCAPÍTOL J5 PRAT

NUM.	CODI	UA	DESCRIPCIÓ	PREU	AMIDAMENT	IMPORT
1	FR71221L	m2	Sembra de barreja de llavors per a gespa tipus especial resistent a la baixa lluminositat (Dichondria Repens) segons NTJ 07N, amb sembradora de tracció manual, en un pendent < 30 %, superfície < 500 m2, incloent el coronat posterior (P - 135)	1,45	454,000	658,30
2	FR2B1105	m2	Anivellament i repassada del terreny per a obtenir el perfil d'acabat, amb mitjans manuals, per a un pendent inferior al 12 % (P - 66)	2,13	454,000	967,02
TOTAL SUBCAPÍTOL			01.P2.J5			1.625,32

OBRA 01 PRESSUPOST 18-06-1
 CAPÍTOL P3 PAVIMENTS I ESTRUCTURES

NUM.	CODI	UA	DESCRIPCIÓ	PREU	AMIDAMENT	IMPORT
1	F9E1311G	m2	Paviment de panot per a vorera gris de 20x20x4 cm, classe 1a, preu superior, sobre suport de 3 cm de sorra, col·locat a truc de maceta amb morter mixt 1:2:10 i beurada de ciment pòrtland (P - 20)	36,94	60,000	2.216,40
2	F9F5C540	m2	Paviment LLOSA TRAMA de BREINCO de forma quadrada de 40x40 cm i 8 cm de gruix, col·locada sobre reblert de junts amb sorra fina (P - 21)	34,45	167,000	5.753,15
3	F96512C9	m	Vorada recta de formigó, monocapa, amb secció normalitzada per a vianants A2 de 20x10 cm segons UNE 127340, de classe climàtica B, classe resistent a l'abració H i classe resistent a flexió S (R-3,5 MPa) segons UNE-EN 1340, col·locada sobre base de formigó no estructural de 15 N/mm2 de resistència mínima a compressió i de 20 a 25 cm d'alçària, i rejuntada amb morter (P - 18)	22,37	146,000	3.266,02
4	F9G227F8	m3	Paviment de formigó HM-30/P/20/I+E de consistència plàstica, grandària màxima del granulat 20 mm, escampat amb transport interior mecànic, estesa i vibratge manual, remolinat mecànic afegint 4 kg/m2 de pols de quars gris (P - 22)	114,37	22,000	2.516,14
5	F9V3U020	m	Esglaó de peces prefabricades de formigó, de 40x20 cm de secció i 5 cm de gruix, color blanc, col·locat a truc de maceta amb morter (P - 23)	29,77	4,000	119,08
6	F9AQM210	m3	Paviment per a zona infantil de sorra garbellada de 0.2-2 mm, seguint especificacions de paviments per a zones de joc, estesa i nivellament del material amb mitjans mecànics (P - 19)	46,48	38,400	1.784,83
7	F932101K	m3	Base de sauló, amb estesa i piconatge del material al 99 % del PM (P - 17)	27,22	41,800	1.137,80

EUR

PRESSUPOST

Data: 28/06/18

Pàg.: 6

NUM.	CODI	UA	DESCRIPCIÓ	PREU	AMIDAMENT	IMPORT
8	F3J1M111A	m3	Estructura de gabió de 1x 0,5 x 0,5 m de malla electrosoldada, reblert amb pedra granítica d'aportació col·locada amb mitjans mecànics (P - 13)	156,49	3,500	547,72
9	F3J1N111A	m3	Estructura de gabió de 1 x0,5 x 0,3 de malla electrosoldada, reblert amb pedra granítica d'aportació col·locada amb mitjans mecànics (P - 14)	176,99	0,500	88,50
10	F6A7EX2J	m	Tanca per a espais públics de perfils metàl·lics zincats i pintats de disposició horitzontal, vertical i obliqua, de 975 a 1075 mm d'alçària amb estructura de muntants metàl·lics zincats i pintats, ancorada al suport amb pletina metàl·lica (P - 15)	171,58	13,000	2.230,54
11	FQ115TQ2	u	Banc senzill de fusta tropical pintat i envernissat, de 200 cm de llargària, amb 18 llistons de 4x4 cm, amb respallter de fusta, cargols i passadors d'acer cadmiat i suports de fosa, ancorat amb daus de formigó (P - 56)	281,58	6,000	1.689,48
12	FRB5MR6A1	m	Banc fet amb ecotraves de fusta de roure de 22x12 cm i fins a 2,5 m de llargària, amb tractament de sals de coure en autoclau per un grau de protecció profunda, fixat amb barres d'acer corrugat, previ perfilat manual del terreny per adaptar-lo al graonat. (P - 139)	10,82	168,000	1.817,76
13	FQ21BC65	u	Paperera de 60 l de capacitat, amb cubeta abatible de planxa d'acer perforada i suports laterals de tub d'acer, ancorada amb dau de formigó (P - 59)	88,73	5,000	443,65
14	FR9AUM33	m	Tanca de troncs fusta de pi tornejada i tractada amb autoclau (grau de protecció IV), d'1,2 m d'alçada sobre el terreny, feta amb muntants de 10 cm de diàmetre cada 2 m, ancorats a daus de formigó de 40x40x40 cm, un passamà superior i dos travessers de 8 cm de diàmetre, units amb peces especials d'acer galvanitzat (P - 136)	43,58	32,000	1.394,56
15	FR9AMUM33	m	Tanca per protecció de parterres segons model en projecte (P - 137)	13,79	341,000	4.702,39
16	16185205	m2	Paret de tancament d'una cara vista de 30 cm de gruix de bloc foradat de morter ciment, de 400x300x200 mm, llis, de color amb components hidrofugants, categoria I segons la norma UNE-EN 771-3, col·locat amb morter mixt 1:2:10 de ciment pòrtland amb filler calcari i armadura prefabricada en gelosia per a parets d'obra de fàbrica, d'acer galvanitzat de 250 mm d'amplària, amb rodó longitudinal de 5 mm de diàmetre i rodó transversal de 3,75 mm de diàmetre, col·locada amb el mateix morter de la paret (P - 1)	40,30	9,000	362,70
17	FR9FP2AA	m	Encintat amb tauló de fusta de pi roig de 18x12 cm i fins a 2,5 m de llargària, amb tractament de sals de coure en autoclau per un grau de protecció profunda fixat amb acer corrugat, amb excavació de rasa amb mitjans mecànics. Per tancament de jocs infantils (P - 138)	19,51	28,000	546,28
TOTAL CAPÍTOL			01.P3			30.617,00

OBRA 01 PRESSUPOST 18-06-1
 CAPÍTOL P4 REG

NUM.	CODI	UA	DESCRIPCIÓ	PREU	AMIDAMENT	IMPORT
1	FJSSR101	u	Vàlvula antidenant per a instal·lació de reg per degoteig, de material plàstic, de 1/2" de diàmetre, instal·lada en pericó (P - 45)	10,31	8,000	82,48
2	FJSSR102	u	Vàlvula de rentat per a instal·lació de reg per degoteig, de material plàstic, de 1/2" de diàmetre, instal·lada en pericó (P - 46)	10,34	8,000	82,72
3	FJSS1631	m	Canonada per a reg per degoteig de 16 mm de diàmetre, amb degoters autocompensats integrats cada 33 cm, instal·lada superficialment, fixada amb piquetes col·locades cada 5 m (P - 44)	2,86	1.920,000	5.491,20

EUR

PRESSUPOST

Data: 28/06/18

Pàg.: 7

4	FJS51621	m	Canonada per a reg per degoteig de 16 mm de diàmetre, cega, amb marcatge identificatiu d'aigua no potable, instal·lada superficialment, fixada amb piquetes col·locades cada 5 m (P - 43)	2,16	215,000	464,40
5	FJSDC10G	u	Pericó circular de polipropilè, per instal·lacions de reg, de 16 cm de diàmetre i 23 cm d'alçada, amb tapa amb cargol per tancar, col·locada sobre llit de grava, i reblert de terra lateral (P - 51)	16,01	6,000	96,06
6	FJSB12MHB93	u	Electrovàlvula per a instal·lació de reg, d'1" de diàmetre, de material plàstic, amb solenoide de 9 V ref. PGV-101G-B9V de la serie Electrovalvules de HUNTER, per a una pressió màxima de 10 bar, amb regulador de cabal, connectada a les xarxes elèctrica i d'aigua amb connectors estancs (P - 49)	75,90	8,000	607,20
7	FFB28455	m	Tub de polietilè de designació PE 40, de 50 mm de diàmetre nominal, de 10 bar de pressió nominal, sèrie SDR 7,4, UNE-EN 12201-2, connectat a pressió, amb grau de dificultat mig, utilitzant accessoris de plàstic, i col·locat al fons de la rasa (P - 29)	8,18	130,000	1.063,40
8	FFB26255	m	Tub de polietilè de designació PE 40, de 32 mm de diàmetre nominal, de 4 bar de pressió nominal, sèrie SDR 17, UNE-EN 12201-2, connectat a pressió, amb grau de dificultat mig, utilitzant accessoris de plàstic, i col·locat al fons de la rasa (P - 28)	4,68	350,000	1.638,00
9	FFB24355	m	Tub de polietilè de designació PE 40, de 20 mm de diàmetre nominal, de 6 bar de pressió nominal, sèrie SDR 11, UNE-EN 12201-2, connectat a pressió, amb grau de dificultat mig, utilitzant accessoris de plàstic, i col·locat al fons de la rasa (P - 27)	3,12	240,000	748,80
10	F222UR05	m	Excavació amb mitjans manuals de rasa per a instal·lació de xarxa secundària de reg de 15 cm d'amplària per 30 cm de fondària, reblert i compactació amb terres seleccionades sense pedres de la pròpia excavació (P - 10)	4,31	490,000	2.111,90
11	FDG51311	m	Canalització con tubo curvable corrugado de polietileno de 90 mm de diámetro nominal, de doble capa, y relleno de zanja con tierras seleccionadas (P - 25)	4,29	87,000	373,23
12	FG312734	m	Cable con conductor de cobre de 0,6/ 1kV de tensión asignada, con designación RZ1-K (AS), multipolar, de sección 6 x 2,5 mm2, con cubierta del cable de poliolefinas con baja emisión humos, colocado en tubo (P - 32)	5,03	60,000	301,80
13	FJSA00MHBAV	u	Connexió a arqueta existent (P - 48)	93,42	1,000	93,42
14	F921201J	m3	Subbase de zahorras artificial, con extendido y compactado del material al 98% del PM (P - 16)	25,22	11,000	277,42
15	FD5FMC174	m	Tub de drenatge DRENOTUBE, de 30 cm de diàmetre. (P - 24)	26,97	30,000	809,10
16	FK231216	u	Filtre per a tub de diàmetre nominal 1/2", de 4 bar de pressió màxima de servei, pla i muntat entre tubs (P - 55)	100,88	1,000	100,88
17	FK213216	u	Regulador de pressió mitjana B d'entrada/pressions mitjana A i baixa de sortida, de 25 m3/h, com a màxim, sense vàlvula de seguretat, roscat, muntat entre tubs (P - 54)	393,22	1,000	393,22
18	4K111D20	m	Escomesa des de clau de pas fins a cambra de comptadors amb tub de coure semidur de DN 54 mm, de gruix 1,2 mm, soldat per capillaritat, amb grau de dificultat mitjà, col·locat superficialment, pintat de tub de coure amb 1 capa de imprimació i 2 capes d'acabat (P - 2)	30,74	1,000	30,74
19	FJSDR60G	u	Pericó rectangular de polipropilè, per instal·lacions de reg, de 67x48x32 cm, amb tapa amb cargol per tancar col·locada sobre llit de grava, i reblert de terra lateral (P - 53)	56,40	2,000	112,80
20	FJSC2ACC	u	Sensor de pluja regulable per a instal·lació amb cables, instal·lat a una alçada màxima d'1,5 m i calibrat (P - 50)	94,02	1,000	94,02

EUR

PRESSUPOST

Data: 28/06/18

Pàg.: 8

21	FJS2M2451	u	Aspersor de turbina, model ECO ROTATOR ECO-04 MP 3000 RADI 9,1 m, amb cos emergent de plàstic d'alçada 15 cm, amb connexió de diàmetre 3/4", amb vàlvula antidrenatge, i amb tapa indicadora d'aigua no potable, connectat amb unió articulada a la canonada, i regulat (P - 42)	53,89	8,000	431,12
22	FJS2M1411	u	Aspersor de turbina, ECO-ROTATOR MODEL ECO- 04 MP-2000 de radi 6,7m, amb cos emergent de plàstic d'alçada 15 cm, amb connexió de diàmetre 1/2", amb vàlvula antidrenatge, connectat amb unió articulada a la canonada, i regulat (P - 41)	46,06	4,000	184,24
23	FJSDC20G	u	Pericó circular de polipropilè, per instal·lacions de reg, de 25 cm de diàmetre i 25 cm d'alçada, amb tapa amb cargol per tancar, col·locada sobre llit de grava, i reblert de terra lateral (P - 52)	21,45	2,000	42,90
24	FJS12040	u	Boca de reg de bronze, per a mànega d'1" de diàmetre, amb tapa superior de plàstic i amb clau i colze de connexió, instal·lada (P - 40)	177,81	2,000	355,62
25	FJSA3291	u	Programador de reg amb alimentació a 24 V, no codificable, no ampliable i centralitzable, per a un nombre màxim de 9 estacions, muntat superficialment, connectat a la xarxa d'alimentació, als aparells de control, als elements governats, programat i comprovat (P - 47)	206,15	1,000	206,15
TOTAL			CAPÍTOL	01.P4		16.192,82

OBRA 01 PRESSUPOST 18-06-1

CAPÍTOL P5 JOCS INFANTILS

NUM.	CODI	UA	DESCRIPCIÓ	PREU	AMIDAMENT	IMPORT
1	FQAMD11T0	u	Grua giratòria independent model 5.05250 de BDU o similar. Transport, muntatge i col·locació. (P - 61)	2.360,70	1,000	2.360,70
2	FQAME11T0	u	Taula rodona per a fang model 5.10600 de BDU o similar, montada sobre daus de formigó. Transport, muntatge i col·locació. (P - 62)	1.344,70	1,000	1.344,70
3	FQAMC11T0	u	Joc de sorra Caterpillar model 5.00015 de BDU o similar. Transport, muntatge i col·locació. (P - 60)	17.297,45	1,000	17.297,45
4	FQ14QN020	u	Rodones saltarines model 6.06000 de BDU o similar. Inclou col·locació i transport. (P - 58)	1.670,57	3,000	5.011,71
5	FQ14PN020	u	Tronc saltarin model 4.05000 de BDU o similar. Inclou col·locació i transport. (P - 57)	1.381,58	1,000	1.381,58
6	FQZANU030	u	Certificació de la totalitat de l'area de jocs (P - 64)	150,00	1,000	150,00
7	FQZAMU030	u	Cartell informatiu monolit de fusta model normalitzat per l'Ajuntament, format per Totem de fusta de pi a l'autoclau de mides aprox 0.75 x 0.3 x 1.8 m amb text fresat i pintat, caputxó superior de xapa plegada i llegenda amb vinil (P - 63)	427,55	1,000	427,55
TOTAL			CAPÍTOL	01.P5		27.973,69

OBRA 01 PRESSUPOST 18-06-1

CAPÍTOL P6 ENLLUMENAT

SUBCAPÍTOL E1 ENDERROCS I EXCAVACIÓ

NUM.	CODI	UA	DESCRIPCIÓ	PREU	AMIDAMENT	IMPORT
1	F2225223	m3	Excavació de rasa de fins a 2 m d'amplària i fins a 2 m de fondària, en terreny compacte, amb pala excavadora i càrrega mecànica del material excavat (P - 9)	8,27	92,640	766,13
2	F2224121	m3	Excavació de rasa de fins a 1 m d'amplària i fins a 2 m de fondària, en terreny fluix, amb retroexcavadora i amb les terres	70,71	4,720	333,75

EUR

PRESSUPOST

Data: 28/06/18

Pàg.: 9

NUM.	CODI	UA	DESCRIPCIÓ	PREU	AMIDAMENT	IMPORT
3	G219GBC0	m	deixades a la vora (P - 8)			
			Tall en paviment de mescla bituminosa de 15 cm de fondària com a mínim, amb màquina tallajunts amb disc de diamant, per a delimitar la zona a demolir (P - 141)	3,66	25,000	91,50
4	G2R4M5037	m3	Càrrega amb mitjans mecànics i transport de terres a instal·lació autoritzada de gestió de residus, amb camió de 7 t, amb un recorregut de fins a 10 km (P - 142)	187,81	1,000	187,81
5	G2194XJ5	m2	Demolició de paviment de mescla bituminosa, de fins a 20 cm de gruix i fins a 0,6 m d'amplària amb retroexcavadora amb martell trencador i càrrega sobre camió (P - 140)	9,62	2,950	28,38
6	MME1	PA	Canon a abocador per residus inerts a gestor autoritzat (P - 164)	46,12	1,000	46,12
TOTAL SUBCAPÍTOL 01.P6.E1						1.453,69

OBRA 01 PRESSUPOST 18-06-1
 CAPÍTOL P6 ENLLUMENAT
 SUBCAPÍTOL E2 INSTAL·LACIÓ ELECTRICA

NUM.	CODI	UA	DESCRIPCIÓ	PREU	AMIDAMENT	IMPORT
1	FGD1421E	u	Piqueta de connexió a terra d'acer, amb recobriments de coure de gruix estàndard, de 2500 mm de llargària de 14,6 mm de diàmetre, clavada a terra (P - 36)	158,51	2,000	317,02
2	FG380902	m	Conductor de coure nu, unipolar de secció 1x35 mm ² , muntat superficialment (P - 35)	6,20	120,000	744,00
3	FG315554	m	Cable amb conductor de coure de 0,6/1 kV de tensió assignada, amb designació RZ1-K (AS+), tetrapolar, de secció 4 x 6 mm ² , amb coberta del cable de poliolefines amb baixa emissió fums, col·locat en tub (P - 33)	5,79	130,000	752,70
4	FG315574	m	Cable amb conductor de coure de 0,6/1 kV de tensió assignada, amb designació RZ1-K (AS+), tetrapolar, de secció 4 x 16 mm ² , amb coberta del cable de poliolefines amb baixa emissió fums, col·locat en tub (P - 34)	11,00	15,000	165,00
5	FG22TD1K	m	Tub corballe corrugat de polietilè, de doble capa, llisa la interior i corrugada l'exterior, de 63 mm de diàmetre nominal, aïllant i no propagador de la flama, resistència a l'impacte de 20 J, resistència a compressió de 450 N, muntat com a canalització soterrada (P - 30)	3,76	125,000	470,00
6	FG22TH1K	m	Tub corballe corrugat de polietilè, de doble capa, llisa la interior i corrugada l'exterior, de 90 mm de diàmetre nominal, aïllant i no propagador de la flama, resistència a l'impacte de 20 J, resistència a compressió de 450 N, muntat com a canalització soterrada (P - 31)	5,51	12,000	66,12
7	FDK262B7	u	Pericó de registre de formigó prefabricat sense fons de 40x40x45 cm, per a instal·lacions de serveis, col·locat sobre solera de formigó HM-20/B/40/l de 15 cm de gruix i reblert lateral amb terra de la mateixa excavació (P - 26)	83,15	6,000	498,90
8	FHGAU102	u	Quadre de comandament i protecció d'enllumenat públic de tipus estàndard, sense caixa seccionadora i amb CGP segons normes companyia subministradora, de 2 sortides protegides amb diferencials rearmables, de doble nivell, amb mòdul electrònic de control i comunicacions, proteccions per a serveis del quadre i sortida monofàsica per a reg, s'inclou la bancada d'acer inoxidable de 300 mm d'alçària i tot el petit material auxiliar necessari de connexió i muntatge. Proteccions per una potència contractable de fins a 45 kVA (63 A/400 V), inclou ICP, IGA, relé de sobretensions permanents, il·luminació interior i pressa de corrent. Inclou presa i placa de terra, instal·lat 1 interruptor general automàtic de 16 A + ICP d'intensitat nominal,	2.827,89	1,000	2.827,89

EUR

PRESSUPOST

Data: 28/06/18

Pàg.: 10

NUM.	CODI	UA	DESCRIPCIÓ	PREU	AMIDAMENT	IMPORT
9	FHTA1B70	u	tetrapolar, 1 contactor, 1 interruptor diferencial 40/30 mA, 1 cel·lula fotoelèctrica i interruptor horari. Per fer servir amb telegestió. (P - 37)	3.706,85	1,000	3.706,85
TOTAL SUBCAPÍTOL 01.P6.E2						9.548,48

OBRA 01 PRESSUPOST 18-06-1
 CAPÍTOL P6 ENLLUMENAT
 SUBCAPÍTOL E3 ENLLUMENAT

NUM.	CODI	UA	DESCRIPCIÓ	PREU	AMIDAMENT	IMPORT
1	GHN1M5FA4	u	Llum LED per a vial de distribució asimètrica amb cos alumini fos, equipat amb 32 mòduls LED estancs @700mA (P - 143)	907,18	9,000	8.164,62
2	FHM3M1F5A	u	Bàcul model DECO Horizon referencia ILD H 03234230 PREMIUM T4 amb base platina i porta, segons norma UNE-EN 40-5, col·locat sobre dau de formigó (P - 38)	1.032,97	9,000	9.296,73
TOTAL SUBCAPÍTOL 01.P6.E3						17.461,35

OBRA 01 PRESSUPOST 18-06-1
 CAPÍTOL P7 SEGURETAT I SALUT

NUM.	CODI	UA	DESCRIPCIÓ	PREU	AMIDAMENT	IMPORT
1	HQUA1100	U	FARMACIOLA D'ARMARI, AMB EL CONTINGUT ESTABLERT A L'ORDENANÇA GENERAL DE SEGURETAT I SALUT EN EL TREBALL (P - 163)	140,15	1,000	140,15
2	H141U111	U	CASC DE SEGURETAT PER A ÚS NORMAL, CONTRA COPS, DE POLIETILÈ AMB UN PES MÀXIM DE 400 G, HOMOLOGAT SEGONS UNE-EN 812 (P - 145)	6,88	3,000	20,64
3	H1423230	U	ULLERES DE SEGURETAT PER A TALL OXIACETILÈNIC, AMB MUNTURA UNIVERSAL DE BARNILLA D'ACER RECOBERTA DE PVC, AMB VISORS CIRCULARS DE 50 MM DE D FOSCOS DE COLOR DIN 5, HOMOLOGADES SEGONS UNE-EN 175 I UNE-EN 169 (P - 146)	5,66	2,000	11,32
4	H142U110	U	ULLERES DE SEGURETAT ANTIIMPACTES, ESTÀNDARD AMB MUNTURA UNIVERSAL O POLIVALENTS UTILITZABLES SOBREPESADES A ULLERES GRADUADES, AMB VISOR TRANSPARENT I TRACTAMENT CONTRA L'ENTELAMENT, HOMOLOGADES SEGONS UNE-EN 167 I UNE-EN 168. (P - 147)	7,77	1,000	7,77
5	H1433115	U	PROTECTOR AUDIUI TIPUS ORELLERA ACOPLABLE A CASC INDUSTRIAL DE SEGURETAT, HOMOLOGAT SEGONS UNE-EN 352, UNE-EN 397 I UNE-EN 458 (P - 148)	22,47	1,000	22,47
6	H1441201	U	MASCARETA AUTOFILTRANT CONTRA POLSIMS I VAPORS TÒXICS, HOMOLOGADA SEGONS UNE-EN 405 (P - 149)	0,79	23,000	18,17
7	H1451110	U	PARELLA DE GUANTS PER A ÚS GENERAL, AMB PALMELL, ARTELLS, UNGLES I DITS ÍNDEX I POLZE DE PELL, DORS DE LA MÀ I MANIGUET DE COTÓ, FOLRE INTERIOR, I SUBJECCIÓ ELÀSTICA AL CANELL (P - 150)	1,73	3,000	5,19

EUR

PRESSUPOST

Data: 28/06/18

Pàg.: 11

8	H1455710	U	PARELLA DE GUANTS D'ALTA RESISTÈNCIA AL TALL I A L'ABRASSIÓ PER A FERRALLISTA, AMB DITS I PALMELL DE CAUTXÚ RUGÓS SOBRE SUPORT DE COTÓ, I SUBJECCIÓ ELÀSTICA AL CANELL, HOMOLOGATS SEGONS UNE-EN 388 I UNE-EN 420 (P - 151)	2,98	2,000	5,96
9	H1456821	U	PARELLA DE GUANTS DIELECTRICS PER A BAIXA TENSIO, DE CAUTXU, AMB MANIGUETS FINS A MIG AVANTBRAÇ (P - 152)	41,70	1,000	41,70
10	H1462242	U	PARELLA DE BOTES DE SEGURETAT RESISTENTS A LA HUMITAT, DE PELL RECTIFICADA, AMB ENVOLTANT DEL TURMELL ENCOIXINAT, SOLA ANTILLISCANT I ANTIESTÀTICA, FALCA AMORTIDORA PER AL TALÓ, LLENGÜETA DE MANXA, DE DESPRENIMENT RÀPID, AMB PLANTILLES I PUNTERA METÀL·LIQUES (P - 153)	24,51	3,000	73,53
11	H1463253	U	PARELLA DE BOTES DIELECTRIQUES RESISTENTS A LA HUMITAT, DE PELL RECTIFICADA, AMB ENVOLTANT DEL TURMELL ENCOIXINAT, SOLA ANTILLISCANT I ANTIESTÀTICA, FALCA AMORTIDORA PER AL TALÓ, LLENGÜETA DE MANXA, DE DESPRENIMENT RÀPID, SENSE FERRAMENTA METÀL·LICA, AMB PUNTERA REFORÇADA, HOMOLOGADES SEGONS DIN 4843 (P - 154)	72,04	1,000	72,04
12	H1474600	U	CINTURÓ ANTIVIBRACIÓ, AJUSTABLE I DE TEIXIT TRANSPIRABLE (P - 155)	24,89	1,000	24,89
13	H148U800	U	ARMILLA PER A SENYALISTA AMB TIRES REFLECTORES A LA CINTURA, AL PIT I A L'ESQUENA, HOMOLOGADA SEGONS UNE-EN 471 (P - 157)	20,05	3,000	60,15
14	H1487460	U	IMPERMEABLE AMB JAQUETA, CAPUTXA I PANTALONS, PER A OBRES PÚBLIQUES, DE PVC SOLDAT DE 0,4 MM DE GRUIX, DE COLOR VIU, HOMOLOGAT SEGONS UNE-EN 340 (P - 156)	6,53	3,000	19,59
15	H153U581	M2	PLATAFORMA DE PLANXA METÀL·LICA DE 8 MM. DE GRUIX PER A PAS DE PERSONES PER SOBRE DE RASES I OBERTURES, AMB EL DESMUNTATGE INCLÓS (P - 158)	8,47	10,000	84,70
16	H6AA2111	M	TANCA, DE 2 M D'ALÇÀRIA, D'ACER GALVANITZAT, AMB MALLA ELECTROSOLDADA DE 90X150 MM I DE 4,5 I 3,5 MM DE D. BASTIDOR DE 3,50X2 M DE TUB DE 40 MM DE D. FIXAT A PEUS PREFABRICATS DE FORMIGÓ, I AMB EL DESMUNTATGE INCLÓS (P - 159)	2,87	150,000	430,50
17	HBBA1511	U	PLACA DE SENYALITZACIÓ DE SEGURETAT LABORAL, DE PLANXA D'ACER LLISA SERIGRAFIADA, DE 40X33 CM, FIXADA MECÀNICAMENT I AMB EL DESMUNTATGE INCLÓS (P - 160)	28,59	1,000	28,59
18	H015UMAN	H	MÀ D'OBRA DE BRIGADA DE SEGURETAT (P - 144)	21,45	8,000	171,60
19	HBC12100	U	CON DE PLÀSTIC REFLECTOR DE 30 CM. D'ALÇÀRIA (P - 161)	7,16	4,000	28,64
20	HQU1H110	mes	Lloguer de mòdul prefabricat de cabina amb inodor químic d'1,05x1,05 m i 2,35 m d'alçària, amb tancaments de polietilè i sostre translúcid, equipat amb 1 inodor amb dipòsit químic de 250l. i un lavabo amb dipòsit d'aigua de 45l. , amb manteniment inclós (P - 162)	161,33	2,000	322,66
TOTAL			CAPÍTOL	01.P7		1.590,26

RESUM DE PRESSUPOST

Data: 28/06/18

Pàg.: 1

NVELL 2: CAPÍTOL			Import
Capitol	01.P1	ENDERROCS I TREBALLS PREVIS	9.693,32
Capitol	01.P2	PLANTACIÓ	30.275,94
Capitol	01.P3	PAVIMENTS I ESTRUCTURES	30.617,00
Capitol	01.P4	REG	16.192,82
Capitol	01.P5	JOCS INFANTILS	27.973,69
Capitol	01.P6	ENLLUMENAT	28.463,52
Capitol	01.P7	SEGURETAT I SALUT	1.590,26
Obra	01	Pressupost 18-06-1	144.806,55
			144.806,55

NVELL 1: OBRA			Import
Obra	01	Pressupost 18-06-1	144.806,55
			144.806,55

PRESSUPOST D'EXECUCIÓ PER CONTRACTE

Pag. 1

PRESSUPOST D'EXECUCIÓ MATERIAL.....	144.806,55
13 % Despeses generals SOBRE 144.806,55.....	18.824,85
6 % Benefici industrial SOBRE 144.806,55.....	8.688,39
Subtotal	172.319,79
21 % IVA SOBRE 172.319,79.....	36.187,16
TOTAL PRESSUPOST PER CONTRACTE	€ 208.506,95

Aquest pressupost d'execució per contracte puja a la quantitat de:

(DOS-CENTS VUIT MIL CINC-CENTS SIS EUROS AMB NORANTA-CINC CÈNTIMS)



APROVAT DEFINITIVAMENT 21.09.18

AMIDAMENTS

Data: 28/06/18

Pàg.: 1

OBRA 01 PRESSUPOST 18-06-1
CAPÍTOL P1 ENDERROCS I TREBALLS PREVIS

NUM.	CODI	UA	DESCRIPCIÓ
------	------	----	------------

1 F21R1265 u Tala controlada cistella mecànica d'arbre < 6 m d'alçària, arrencant la soca, aplec de la brossa generada i càrrega sobre camió gruà amb pinça, i transport de la mateixa a planta de compostatge (no més lluny de 20 km)

AMIDAMENT DIRECTE 43,000

2 F22113L2 m2 Neteja i esbrossada del terreny realitzada amb pala carregadora i càrrega mecànica sobre camió

AMIDAMENT DIRECTE 1.775,000

3 F221D6J2 m3 Excavació per a caixa de paviment en terreny de trànsit (SPT >50), realitzada amb pala carregadora amb escarificadora i càrrega indirecta sobre camió

Num.	Text	Tipus	[C]	[D]	[E]	[F]	TOTAL	Fórmula
1			1.775,000	0,100			177,500	C#*D#*E#*F#

TOTAL AMIDAMENT 177,500

4 F21110A4 m3 Enderroc d'edificació aïllada, de 0 a 30 m3 de volum aparent, de 4 m d'alçària, sense enderroc de fonaments, solera ni mitgeres, sense separació, transport ni gestió de residus ni residus perillosos, amb mitjans mecànics i càrrega mecànica de runa sobre camió o contenidor

Num.	Text	Tipus	[C]	[D]	[E]	[F]	TOTAL	Fórmula
1	Jardineria d'obra		30,000	0,200			6,000	C#*D#*E#*F#

TOTAL AMIDAMENT 6,000

5 F2194JG5 m2 Demolició de paviment de panots col·locats sobre formigó, de fins a 15 cm de gruix i més de 2 m d'amplària amb retroexcavadora amb martell trencador i càrrega sobre camió

Num.	Text	Tipus	[C]	[D]	[E]	[F]	TOTAL	Fórmula
1			37,000	0,150			5,550	C#*D#*E#*F#

TOTAL AMIDAMENT 5,550

6 F2R540M0 m3 Transporte de residus inertes o no perillosos (no especiales) a instal·lació autoritzada de gestió de residuos, con contenedor de 12 m3 de capacidad

Num.	Text	Tipus	[C]	[D]	[E]	[F]	TOTAL	Fórmula
1	Panot		5,500				5,500	C#*D#*E#*F#
2	Jardineria d'obra		6,000				6,000	C#*D#*E#*F#

TOTAL AMIDAMENT 11,500

7 F226170A m3 Terraplenada i piconatge per a caixa de paviment amb material adequat de la pròpia excavació, en tongades de fins a 25 cm, amb una compactació del 90 % del PM

Num.	Text	Tipus	[C]	[D]	[E]	[F]	TOTAL	Fórmula
1			1.775,000	0,100			177,500	C#*D#*E#*F#

EUR

AMIDAMENTS

Data: 28/06/18

Pàg.: 2

TOTAL AMIDAMENT 177,500

OBRA 01 PRESSUPOST 18-06-1
CAPÍTOL P2 PLANTACIÓ
SUBCAPÍTOL J1 PREPARACIÓ DEL TERRENY

NUM.	CODI	UA	DESCRIPCIÓ
------	------	----	------------

1 FR266537 m2 Fresatge de terreny compacte a una fondària de 0,4 m, amb tractor sobre pneumàtics de 25,7 a 39,7 kW (35 a 54 CV) i equip de fresatge d'una amplària de treball de 2 a 2,99 m, per a un pendent del 12 al 25 %

AMIDAMENT DIRECTE 944,000

2 FR3P2211 m3 Terra vegetal de jardineria de categoria mitja, amb una conductivitat elèctrica menor d'1,2 dS/m, segons NTJ 07A, subministrada a granel i escampada amb retroexcavadora mitjana

Num.	Text	Tipus	[C]	[D]	[E]	[F]	TOTAL	Fórmula
1	Parterres		490,000	0,200			98,000	C#*D#*E#*F#
2	Arbrat		36,000	0,700			25,200	C#*D#*E#*F#

TOTAL AMIDAMENT 123,200

3 FR3P2111 m3 Terra vegetal de jardineria de categoria alta, amb una conductivitat elèctrica menor de 0,8 dS/m, segons NTJ 07A, subministrada a granel i escampada amb retroexcavadora mitjana. Substrat sorrenc per a prat

Num.	Text	Tipus	[C]	[D]	[E]	[F]	TOTAL	Fórmula
1	Prat		454,000	0,100			45,400	C#*D#*E#*F#

TOTAL AMIDAMENT 45,400

4 FR3SE254 m2 Encoixinament amb escorça de pi de 10 a 35 mm, subministrada en sacs de 0,8 m3, escampada amb mitjans manuals en capa uniforme de gruix fins a 10 cm

AMIDAMENT DIRECTE 490,000

5 FR3P2311 m3 Terra vegetal per a reblliment de dunes de jardineria de categoria baixa, amb una conductivitat elèctrica menor de 3 dS/m, segons NTJ 07A, subministrada a granel i escampada amb retroexcavadora mitjana.

Num.	Text	Tipus	[C]	[D]	[E]	[F]	TOTAL	Fórmula
1	Terres de reblliment		130,000				130,000	C#*D#*E#*F#

TOTAL AMIDAMENT 130,000

OBRA 01 PRESSUPOST 18-06-1
CAPÍTOL P2 PLANTACIÓ
SUBCAPÍTOL J2 ARBRAT

NUM.	CODI	UA	DESCRIPCIÓ
------	------	----	------------

1 FR41242B u Subministrament d'Acer freemanii Celzam (CELEBRATION) de perímetre de 18 a 20 cm, amb pa de terra de diàmetre mínim 57 cm i profunditat mínima 39,9 cm segons fórmules NTJ

EUR

AMIDAMENTS

Data: 28/06/18

Pàg.: 3

		AMIDAMENT DIRECTE	2,000
2	FR41262B u	Subministrament d'Acer monspessulanum de perímetre de 18 a 20 cm, amb pa de terra de diàmetre mínim 57 cm i profunditat mínima 39,9 cm segons fórmules NTJ	
		AMIDAMENT DIRECTE	3,000
3	FR42E43B u	Subministrament d'Erythrina caffra de perímetre de 18 a 20 cm, en contenidor de 50 l	
		AMIDAMENT DIRECTE	2,000
4	FR42E63B u	Subministrament d'Erythrina cristagalli de perímetre de 18 a 20 cm, en contenidor de 50 l	
		AMIDAMENT DIRECTE	1,000
5	FR43462B u	Subministrament de Fraxinus angustifolia Raywood de perímetre de 18 a 20 cm, amb pa de terra de diàmetre mínim 57 cm i profunditat mínima 39,9 cm segons fórmules NTJ	
		AMIDAMENT DIRECTE	2,000
6	FR44622A u	Subministrament d'Olea europaea de perímetre de 16 a 18 cm, amb pa de terra de diàmetre mínim 34 cm i profunditat mínima 40,8 cm segons fórmules NTJ	
		AMIDAMENT DIRECTE	1,000
7	FR44381A u	Subministrament de Malus Evereste (PERPETU ®) de perímetre de 16 a 18 cm, amb l'arrel nua	
		AMIDAMENT DIRECTE	2,000
8	FR44F42A u	Subministrament de Prunus avium Plena de perímetre de 16 a 18 cm, amb pa de terra de diàmetre mínim 51 cm i profunditat mínima 35,7 cm segons fórmules NTJ	
		AMIDAMENT DIRECTE	1,000
9	FR44H427 u	Subministrament de Punica granatum de perímetre de 10 a 12 cm, amb pa de terra de diàmetre mínim 33 cm i profunditat mínima 23,1 cm segons fórmules NTJ	
		AMIDAMENT DIRECTE	2,000
10	FR45162C u	Subministrament de Quercus ilex de perímetre de 20 a 25 cm, amb pa de terra de diàmetre mínim 67,5 cm i profunditat mínima 47,25 cm segons fórmules NTJ	
		AMIDAMENT DIRECTE	4,000
11	FR451G2C u	Subministrament de Quercus pubescens de perímetre de 20 a 25 cm, amb pa de terra de diàmetre mínim 67,5 cm i profunditat mínima 47,25 cm segons fórmules NTJ	
		AMIDAMENT DIRECTE	5,000
12	FR451R2C u	Subministrament de Quercus suber de perímetre de 20 a 25 cm, amb pa de terra de diàmetre mínim 67,5 cm i profunditat mínima 47,25 cm segons fórmules NTJ	

EUR

AMIDAMENTS

Data: 28/06/18

Pàg.: 4

		AMIDAMENT DIRECTE	3,000
13	FR45A22B u	Subministrament de Tamarix africana de perímetre de 18 a 20 cm, amb pa de terra de diàmetre mínim 57 cm i profunditat mínima 39,9 cm segons fórmules NTJ	
		AMIDAMENT DIRECTE	3,000
14	FR45MA22B u	Subministrament de Pistacia chinensis de 16/18 en contenidor, amb pa de terra de diàmetre mínim 57 cm i profunditat mínima 39,9 cm segons fórmules NTJ	
		AMIDAMENT DIRECTE	2,000
15	FR45983B u	Subministrament de Tabebuia rosea de perímetre de 18 a 20 cm, en contenidor de 50 l	
		AMIDAMENT DIRECTE	1,000
16	FR41NAB1B u	Subministrament Bauhinia candicans de 18/20 en contenidor perímetre de 18 a 20 cm, en contenidor	
		AMIDAMENT DIRECTE	1,000
17	FR41MAB1B u	Subministrament Bauhinia purpurea de 18/20 en contenidor perímetre de 18 a 20 cm, en contenidor	
		AMIDAMENT DIRECTE	1,000
18	FR612359 u	Plantació d'arbre planifoli amb pa de terra o contenidor, de 18 a 25 cm de perímetre de tronc a 1 m d'alçària (a partir del coll de l'arrel), excavació de clot de plantació de 100x100x80 cm amb mitjans mecànics, en un pendent inferior al 25 %, reblert del clot amb substitució total de terra de l'excavació per sorra rentada i compost (70%-30%), primer reg i càrrega de les terres sobrants a camió	
		AMIDAMENT DIRECTE	36,000
OBRA 01 PRESSUPOST 18-06-1 CAPÍTOL P2 PLANTACIÓ SUBCAPÍTOL J3 ARBUSTIVES			
NUM.	CODI	UA	DESCRIPCIÓ
1	FR4178HA	u	Subministrament d'Arbutus unedo d'alçària de 60 a 80 cm, en contenidor de 10 l
		AMIDAMENT DIRECTE	2,000
2	FR4AL834	u	Subministrament de Buxus sempervirens Rotundifolia d'alçària de 20 a 30 cm, en contenidor de 3 l
		AMIDAMENT DIRECTE	10,000
3	FR4BVD38	u	Subministrament de Cornus sanguinea d'alçària de 60 a 80 cm, en contenidor de 3 l
		AMIDAMENT DIRECTE	6,000
4	FR4CWM14	u	Subministrament d'Erica x 'Valentina' d'alçària de 20 a 40 cm, en contenidor d'1,3 l

EUR

AMIDAMENTS

Data: 28/06/18

Pàg.: 5

			AMIDAMENT DIRECTE	4,000
5	FR452261	u	Subministrament de Rhamnus alaternus en contenidor de 3 l	
			AMIDAMENT DIRECTE	9,000
6	FR4HR62A	u	Subministrament de Spartium junceum d'alçària de 100 a 125 cm, en contenidor de 2 l	
			AMIDAMENT DIRECTE	6,000
7	FR4JHMAC	u	Subministrament de Viburnum tinus d'alçària de 60 a 80 cm, en contenidor de 10 l	
			AMIDAMENT DIRECTE	4,000
8	FR45M2261	u	Subministrament Raphiolepis x delacourii 'blanc' de 40/60 en contenidor	
			AMIDAMENT DIRECTE	5,000
9	FR4JL234	u	Subministrament de Vitex agnus-castus d'alçària de 40 a 60 cm, en contenidor de 3 l	
			AMIDAMENT DIRECTE	3,000
10	FR66233B	u	Plantació d'arbust o arbre de petit format en contenidor de 3 a 5 l, excavació de clot de plantació de 40x40x30 cm amb mitjans manuals, en un pendent inferior al 35 %, reblert del clot amb terra de l'excavació barrejada amb un 10% de compost i primer reg	
			AMIDAMENT DIRECTE	46,000
11	FR4B4B31	u	Subministrament de Ceanothus thyrsiflorus repens en contenidor de 3 l	
			AMIDAMENT DIRECTE	8,000
12	FR4BH231	u	Subministrament de Cistus albidus en contenidor de 3 l	
			AMIDAMENT DIRECTE	14,000
13	FR4BH831	u	Subministrament de Cistus monspeliensis en contenidor de 3 l	
			AMIDAMENT DIRECTE	18,000
14	FR4BHB31	u	Subministrament de Cistus salviifolius en contenidor de 3 l	
			AMIDAMENT DIRECTE	15,000
15	FR4CW833	u	Subministrament d'Erica multiflora d'alçària de 20 a 30 cm, en contenidor de 2 l	
			AMIDAMENT DIRECTE	10,000
16	FR4H2834	u	Subministrament de Rosa canina d'alçària de 40 a 60 cm, en contenidor de 3 l	
			AMIDAMENT DIRECTE	9,000

EUR

AMIDAMENTS

Data: 28/06/18

Pàg.: 6

17	FR4JP831	u	Subministrament de Westringia 'Jervis Gem' en contenidor de 3 l	
			AMIDAMENT DIRECTE	19,000
18	FR4JM4631	u	Suministro de Teucrium marum en contenidor de 3l	
			AMIDAMENT DIRECTE	25,000
19	FR4HM9A34	u	Suministro de Salvia greggii de altura de 30 a 40 cm, en contenidor de 3l	
			AMIDAMENT DIRECTE	46,000
20	FR662118	u	Plantació d'arbust o arbre de petit format en contenidor d'1 a 1,5 l, excavació de clot de plantació de 25x25x25 cm amb mitjans manuals, en un pendent inferior al 35 %, reblert del clot amb substitució total de terra de l'excavació per sorra rentada i compost (70%-30%), primer reg i càrrega de les terres sobrants a camió	
			AMIDAMENT DIRECTE	164,000
	OBRA	01	PRESSUPOST 18-06-1	
	CAPÍTOL	P2	PLANTACIÓ	
	SUBCAPÍTOL	J4	PLANTES TAPISSANTS I ENFILADISSES	
NUM.	CODI	UA	DESCRIPCIÓ	
1	FR4BBQ631	u	Suministro de Coprosma repens 'Marble Queen' en contenidor de 3l	
			AMIDAMENT DIRECTE	66,000
2	FR4DQ612	u	Subministrament d'Helichrysum italicum d'alçària de 20 a 30 cm, en contenidor d'1,3 l	
			AMIDAMENT DIRECTE	9,000
3	FR4AMY812	u	Subministrament de Carex comans 'Bronce' en C-1,3L	
			AMIDAMENT DIRECTE	59,000
4	FR4BP231	u	Subministrament de Convolvulus cneorum en contenidor de 3 l	
			AMIDAMENT DIRECTE	17,000
5	FR4DR631	u	Subministrament d'Heimerocallis hibrido en contenidor de 3 l	
			AMIDAMENT DIRECTE	56,000
6	FR4EE251	u	Subministrament de Lavandula angustifolia en contenidor de 3 l	
			AMIDAMENT DIRECTE	40,000
7	FR4EE471	u	Subministrament de Lavandula angustifolia 'Blue Scent' en contenidor de 5 l	

EUR

AMIDAMENTS

Data: 28/06/18

Pàg.: 7

		AMIDAMENT DIRECTE	
		20,000	
8	FR4EEQ51 u	Subministrament de Lavandula stoechas en contenidor de 3 l	
		9,000	
9	FR4F5PD1 u	Subministrament de Mentha x piperita en test 17 cm	
		5,000	
10	FR4FKDB1 u	Subministrament d'Origanum vulgare en test 11x11 cm	
		4,000	
11	FR4GAD33 u	Subministrament de Phlomis purpurea d'alçària de 30 a 50 cm, en contenidor de 3 l	
		22,000	
12	FR4H3441 u	Subministrament de Rosmarinus officinalis en contenidor de 3 l	
		6,000	
13	FR4H8611 u	Subministrament de Ruta graveolens en contenidor d'1 l	
		7,000	
14	FR4H9K31 u	Subministrament de Salvia officinalis en contenidor de 3 l	
		8,000	
15	FR4HB231 u	Subministrament de Santolina chamacyparissus en contenidor de 3 l	
		12,000	
16	FR4J6F46 u	Subministrament de Thymus vulgaris d'alçària de 20 a 30 cm, en contenidor de 3 l	
		5,000	
17	FR4JBP13 u	Subministrament de Tulbaghia violacea d'alçària de 20 a 30 cm, en contenidor d'1,3 l	
		19,000	
18	FR4DMH851 u	Subministrament de Gaura lindheimeri Belleza Dark Pink en contenidor de 5 l	
		68,000	
19	FR4DNH851 u	Subministrament de Gaura lindheimeri 'White' en C-1.3 L	
		13,000	
20	FR4DMQ612 u	Subministrament Hyosopos officinalis en M-17	

EUR

AMIDAMENTS

Data: 28/06/18

Pàg.: 8

		AMIDAMENT DIRECTE	
		22,000	
21	FR4EME251 u	Subministrament de Dianella caerulea en C-1.3L	
		80,000	
22	FR4HM9K31 u	Subministrament de Salvia verticillata en M-11	
		5,000	
23	FR4JMGQD1 u	Subministrament de Verbena bonariensis en C-1.3L	
		40,000	
24	FR4JNGQD1 u	Subministrament de Echium hymale en C-1.3L	
		15,000	
25	FR496D13 u	Subministrament d'Agapanthus umbellatus d'alçària de 30 a 40 cm, en contenidor d'1,3 l	
		84,000	
26	FR662111 u	Plantació d'arbust o arbre de petit format en contenidor d'1 a 1,5 l, excavació de clot de plantació de 25x25x25 cm amb mitjans manuals, en un pendent inferior al 35 %, reblert del clot amb terra de l'excavació i primer reg	
		691,000	

OBRA 01 PRESSUPOST 18-06-1
 CAPÍTOL P2 PLANTACIÓ
 SUBCAPÍTOL J5 PRAT

NUM.	CODI	UA	DESCRIPCIÓ	AMIDAMENT DIRECTE
1	FR71221L	m2	Sembra de barreja de llavors per a gespa tipus especial resistent a la baixa lluminositat (Dichondria Repens) segons NTJ 07N, amb sembradora de tracció manual, en un pendent < 30 %, superfície < 500 m2, incloent el coronat posterior	454,000
2	FR2B1105	m2	Anivellament i repassada del terreny per a obtenir el perfil d'acabat, amb mitjans manuals, per a un pendent inferior al 12 %	454,000

OBRA 01 PRESSUPOST 18-06-1
 CAPÍTOL P3 PAVIMENTS I ESTRUCTURES

NUM.	CODI	UA	DESCRIPCIÓ
1	F9E1311G	m2	Paviment de panot per a vorera gris de 20x20x4 cm, classe 1a, preu superior, sobre suport de 3 cm de sorra, col·locat a truc de maceta amb morter mixt 1:2:10 i beurada de ciment portland

EUR

AMIDAMENTS

Data: 28/06/18

Pàg.: 9

Num.	Text	Tipus	[C]	[D]	[E]	[F]	TOTAL	Fórmula
1	Vorera part de dalt		22,000				22,000	C#*D#*E#*F#
2	Vorera lateral vivendes		38,000				38,000	C#*D#*E#*F#

TOTAL AMIDAMENT **60,000**

2	F9F5C540	m2	Paviment LLOSA TRAMA de BREINCO de forma quadrada de 40x40 cm i 8 cm de gruix, col·locada sobre reblert de junts amb sorra fina					
---	----------	----	---	--	--	--	--	--

AMIDAMENT DIRECTE **167,000**

3	F96512C9	m	Vorada recta de formigó, monocapa, amb secció normalitzada per a vianants A2 de 20x10 cm segons UNE 127340, de classe climàtica B, classe resistent a l'abrasió H i classe resistent a flexió S (R-3,5 MPa) segons UNE-EN 1340, col·locada sobre base de formigó no estructural de 15 N/mm2 de resistència mínima a compressió i de 20 a 25 cm d'alçària, i rejuntada amb morter					
---	----------	---	--	--	--	--	--	--

AMIDAMENT DIRECTE **146,000**

4	F9G227F8	m3	Paviment de formigó HM-30/P/20/I+E de consistència plàstica, grandària màxima del granulat 20 mm, escampat amb transport interior mecànic, estesa i vibratge manual, remolinat mecànic afegint 4 kg/m2 de pols de quars gris					
---	----------	----	--	--	--	--	--	--

AMIDAMENT DIRECTE **22,000**

5	F9V3U020	m	Esglaó de peces prefabricades de formigó, de 40x20 cm de secció i 5 cm de gruix, color blanc, col·locat a truc de maceta amb morter					
---	----------	---	---	--	--	--	--	--

AMIDAMENT DIRECTE **4,000**

6	F9AQM210	m3	Paviment per a zona infantil de sorra garbellada de 0.2-2 mm, seguint especificacions de paviments per a zones de joc, estesa i anivellament del material amb mitjans mecànics					
---	----------	----	--	--	--	--	--	--

Num.	Text	Tipus	[C]	[D]	[E]	[F]	TOTAL	Fórmula
1	Superfície de jocs infantils		192,000	0,200			38,400	C#*D#*E#*F#

TOTAL AMIDAMENT **38,400**

7	F932101K	m3	Base de sauló, amb estesa i piconatge del material al 99 % del PM					
---	----------	----	---	--	--	--	--	--

Num.	Text	Tipus	[C]	[D]	[E]	[F]	TOTAL	Fórmula
1	Camins de la plaça		418,000	0,100			41,800	C#*D#*E#*F#
2				0,000			0,000	C#*D#*E#*F#

TOTAL AMIDAMENT **41,800**

8	F3J1M111A	m3	Estructura de gabió de 1x 0,5 x 0,5 m de malla electrosoldada, reblert amb pedra granítica d'aportació col·locada amb mitjans mecànics					
---	-----------	----	--	--	--	--	--	--

AMIDAMENT DIRECTE **3,500**

9	F3J1N111A	m3	Estructura de gabió de 1 x0.5 x 0.3 de malla electrosoldada, reblert amb pedra granítica d'aportació col·locada amb mitjans mecànics					
---	-----------	----	--	--	--	--	--	--

AMIDAMENT DIRECTE **0,500**

EUR

AMIDAMENTS

Data: 28/06/18

Pàg.: 10

10	F6A7EX2J	m	Tanca per a espais públics de perfils metàl·lics zincats i pintats de disposició horitzontal, vertical i obliqua, de 975 a 1075 mm d'alçària amb estructura de muntants metàl·lics zincats i pintats, ancorada al suport amb pletina metàl·lica					
----	----------	---	---	--	--	--	--	--

AMIDAMENT DIRECTE **13,000**

11	FQ115TQ2	u	Banc senzill de fusta tropical pintat i envernissat, de 200 cm de llargària, amb 18 llistons de 4x4 cm, amb respallter de fusta, cargols i passadors d'acer cadmiat i suports de fosa, ancorat amb daus de formigó					
----	----------	---	--	--	--	--	--	--

AMIDAMENT DIRECTE **6,000**

12	FRB5MR6A1	m	Banc fet amb ecotraveses de fusta de roure de 22x12 cm i fins a 2,5 m de llargària, amb tractament de sals de coure en autoclau per un grau de protecció profunda, fixat amb barres d'acer corrugat, previ perfilat manual del terreny per adaptar-lo al graonat.					
----	-----------	---	---	--	--	--	--	--

AMIDAMENT DIRECTE **168,000**

13	FQ21BC65	u	Paperera de 60 l de capacitat, amb cubeta abatible de planxa d'acer perforada i suports laterals de tub d'acer, ancorada amb dau de formigó					
----	----------	---	---	--	--	--	--	--

AMIDAMENT DIRECTE **5,000**

14	FR9AUM33	m	Tanca de troncs fusta de pi tornejada i tractada amb autoclau (grau de protecció IV), d'1,2 m d'alçada sobre el terreny, feta amb muntants de 10 cm de diàmetre cada 2 m, ancorats a daus de formigó de 40x40x40 cm, un passamà superior i dos travessers de 8 cm de diàmetre, units amb peces especials d'acer galvanitzat					
----	----------	---	---	--	--	--	--	--

AMIDAMENT DIRECTE **32,000**

15	FR9AMUM33	m	Tanca per protecció de parterres segons model en projecte					
----	-----------	---	---	--	--	--	--	--

AMIDAMENT DIRECTE **341,000**

16	16185205	m2	Paret de tancament d'una cara vista de 30 cm de gruix de bloc foradat de morter ciment, de 400x300x200 mm, llis, de color amb components hidrofugants, categoria I segons la norma UNE-EN 771-3, col·locat amb morter mixt 1:2:10 de ciment portland amb filler calcarí i armadura prefabricada en gelosia per a parets d'obra de fàbrica, d'acer galvanitzat de 250 mm d'amplària, amb rodó longitudinal de 5 mm de diàmetre i rodó transversal de 3,75 mm de diàmetre, col·locada amb el mateix morter de la paret					
----	----------	----	--	--	--	--	--	--

AMIDAMENT DIRECTE **9,000**

17	FR9FP2AA	m	Encintat amb tauló de fusta de pi roig de 18x12 cm i fins a 2,5 m de llargària, amb tractament de sals de coure en autoclau per un grau de protecció profunda fixat amb acer corrugat, amb excavació de rasa amb mitjans mecànics. Per tancament de jocs infantils					
----	----------	---	--	--	--	--	--	--

Num.	Text	Tipus	[C]	[D]	[E]	[F]	TOTAL	Fórmula
1	Encintat de sorra dels jocs		28,000				28,000	C#*D#*E#*F#

TOTAL AMIDAMENT **28,000**

OBRA 01 PRESSUPOST 18-06-1
CAPÍTOL P4 REG

NUM.	CODI	UA	DESCRIPCIÓ
------	------	----	------------

EUR

AMIDAMENTS

Data: 28/06/18

Pàg.: 11

1	FJS5R101	u	Vàlvula antidrenant per a instal·lació de reg per degoteig, de material plàstic, de 1/2" de diàmetre, instal·lada en pericó
---	----------	---	---

AMIDAMENT DIRECTE **8,000**

2	FJS5R102	u	Vàlvula de rentat per a instal·lació de reg per degoteig, de material plàstic, de 1/2" de diàmetre, instal·lada en pericó
---	----------	---	---

AMIDAMENT DIRECTE **8,000**

3	FJS51631	m	Canonada per a reg per degoteig de 16 mm de diàmetre, amb degoters autocompensats integrats cada 33 cm, instal·lada superficialment, fixada amb piquetes col·locades cada 5 m
---	----------	---	---

Num.	Text	Tipus	[C]	[D]	[E]	[F]	TOTAL	Fórmula
1	parterre		1.470,000				1.470,000	C#*D#*E#*F#
2	arbrat		30,000				30,000	C#*D#*E#*F#
3	paviment via verda		420,000				420,000	C#*D#*E#*F#

TOTAL AMIDAMENT **1.920,000**

4	FJS51621	m	Canonada per a reg per degoteig de 16 mm de diàmetre, cega, amb marcatge identificatiu d'aigua no potable, instal·lada superficialment, fixada amb piquetes col·locades cada 5 m
---	----------	---	--

AMIDAMENT DIRECTE **215,000**

5	FJSDC10G	u	Pericó circular de polipropilè, per instal·lacions de reg, de 16 cm de diàmetre i 23 cm d'alçada, amb tapa amb cargol per tancar, col·locada sobre llit de grava, i reblert de terra lateral
---	----------	---	--

AMIDAMENT DIRECTE **6,000**

6	FJSB12MHB93	u	Electrovàlvula per a instal·lació de reg, d'1" de diàmetre, de material plàstic, amb solenoide de 9 V ref. PGV-101G-B9V de la sèrie Electrovalvules de HUNTER, per a una pressió màxima de 10 bar, amb regulador de cabal, connectada a les xarxes elèctrica i d'aigua amb connectors estancs
---	-------------	---	---

AMIDAMENT DIRECTE **8,000**

7	FFB28455	m	Tub de polietilè de designació PE 40, de 50 mm de diàmetre nominal, de 10 bar de pressió nominal, sèrie SDR 7,4, UNE-EN 12201-2, connectat a pressió, amb grau de dificultat mig, utilitzant accessoris de plàstic, i col·locat al fons de la rasa
---	----------	---	--

Num.	Text	Tipus	[C]	[D]	[E]	[F]	TOTAL	Fórmula
1	conexió entre arquetes i carrer		65,000				65,000	C#*D#*E#*F#
2	boques de reg		65,000				65,000	C#*D#*E#*F#

TOTAL AMIDAMENT **130,000**

8	FFB26255	m	Tub de polietilè de designació PE 40, de 32 mm de diàmetre nominal, de 4 bar de pressió nominal, sèrie SDR 17, UNE-EN 12201-2, connectat a pressió, amb grau de dificultat mig, utilitzant accessoris de plàstic, i col·locat al fons de la rasa
---	----------	---	--

Num.	Text	Tipus	[C]	[D]	[E]	[F]	TOTAL	Fórmula
1			350,000				350,000	C#*D#*E#*F#

TOTAL AMIDAMENT **350,000**

EUR

AMIDAMENTS

Data: 28/06/18

Pàg.: 12

9	FFB24355	m	Tub de polietilè de designació PE 40, de 20 mm de diàmetre nominal, de 6 bar de pressió nominal, sèrie SDR 11, UNE-EN 12201-2, connectat a pressió, amb grau de dificultat mig, utilitzant accessoris de plàstic, i col·locat al fons de la rasa
---	----------	---	--

Num.	Text	Tipus	[C]	[D]	[E]	[F]	TOTAL	Fórmula
1	Canonada cega per el goter		140,000				140,000	C#*D#*E#*F#
2	Arbrat		100,000				100,000	C#*D#*E#*F#

TOTAL AMIDAMENT **240,000**

10	F222UR05	m	Excavació amb mitjans manuals de rasa per a instal·lació de xarxa secundària de reg de 15 cm d'amplària per 30 cm de fondària, reblert i compactació amb terres seleccionades sense pedres de la pròpia excavació
----	----------	---	---

Num.	Text	Tipus	[C]	[D]	[E]	[F]	TOTAL	Fórmula
1			320,000				320,000	C#*D#*E#*F#
2			65,000				65,000	C#*D#*E#*F#
3			40,000				40,000	C#*D#*E#*F#
4			65,000				65,000	C#*D#*E#*F#

TOTAL AMIDAMENT **490,000**

11	FDG51311	m	Canalització con tubo curvable corrugado de polietileno de 90 mm de diàmetre nominal, de doble capa, y relleno de zanja con tierras seleccionadas
----	----------	---	---

Num.	Text	Tipus	[C]	[D]	[E]	[F]	TOTAL	Fórmula
1	canalització de tub elèctric a electrovalvula		60,000				60,000	C#*D#*E#*F#
2	Passatubs tub de reg		27,000				27,000	C#*D#*E#*F#

TOTAL AMIDAMENT **87,000**

12	FG312734	m	Cable con conductor de cobre de 0,6/ 1kV de tensión asignada, con designación RZ1-K (AS), multipolar, de sección 6 x 2,5 mm2, con cubierta del cable de poliolefinas con baja emisión humos, colocado en tubo
----	----------	---	---

AMIDAMENT DIRECTE **60,000**

13	FJSA00MHBV	u	Connexió a arqueta existent
----	------------	---	-----------------------------

AMIDAMENT DIRECTE **1,000**

14	F921201J	m3	Subbase de zahorras artificial, con extendido y compactado del material al 98% del PM
----	----------	----	---

Num.	Text	Tipus	[C]	[D]	[E]	[F]	TOTAL	Fórmula
1	per drenatge		11,000				11,000	C#*D#*E#*F#

TOTAL AMIDAMENT **11,000**

15	FD5FMC174	m	Tub de drenatge DRENOTUBE, de 30 cm de diàmetre.
----	-----------	---	--

AMIDAMENT DIRECTE **30,000**

16	FK231216	u	Filtre per a tub de diàmetre nominal 1/2", de 4 bar de pressió màxima de servei, pla i muntat entre tubs
----	----------	---	--

EUR

AMIDAMENTS

Data: 28/06/18

Pàg.: 13

NUM.	CODI	UA	DESCRIPCIÓ	AMIDAMENT DIRECTE
			AMIDAMENT DIRECTE	1,000
17	FK213216	u	Regulador de pressió mitjana B d'entrada/pressions mitjana A i baixa de sortida, de 25 m ³ /h, com a màxim, sense vàlvula de seguretat, roscat, muntat entre tubs	
			AMIDAMENT DIRECTE	1,000
18	4K111D20	m	Escomesa des de clau de pas fins a cambra de comptadors amb tub de coure semidur de DN 54 mm, de gruix 1,2 mm, soldat per capil·laritat, amb grau de dificultat mitjà, col·locat superficialment, pintat de tub de coure amb 1 capa de imprimació i 2 capes d'acabat	
			AMIDAMENT DIRECTE	1,000
19	FJSDR60G	u	Pericó rectangular de polipropilè, per instal·lacions de reg, de 67x48x32 cm, amb tapa amb cargol per tancar col·locada sobre llit de grava, i reblert de terra lateral	
			AMIDAMENT DIRECTE	2,000
20	FJSC2ACC	u	Sensor de pluja regulable per a instal·lació amb cables, instal·lat a una alçària màxima d'1,5 m i calibrat	
			AMIDAMENT DIRECTE	1,000
21	FJS2M2451	u	Aspersor de turbina, model ECO ROTATOR ECO-04 MP 3000 RADi 9,1 m, amb cos emergent de plàstic d'alçària 15 cm, amb connexió de diàmetre 3/4", amb vàlvula antidrenatge, i amb tapa indicadora d'aigua no potable, connectat amb unió articulada a la canonada, i regulat	
			AMIDAMENT DIRECTE	8,000
22	FJS2M1411	u	Aspersor de turbina, ECO-ROTATOR MODEL ECO-04 MP-2000 de radi 6,7m, amb cos emergent de plàstic d'alçària 15 cm, amb connexió de diàmetre 1/2", amb vàlvula antidrenatge, connectat amb unió articulada a la canonada, i regulat	
			AMIDAMENT DIRECTE	4,000
23	FJSDC20G	u	Pericó circular de polipropilè, per instal·lacions de reg, de 25 cm de diàmetre i 25 cm d'alçada, amb tapa amb cargol per tancar, col·locada sobre llit de grava, i reblert de terra lateral	
			AMIDAMENT DIRECTE	2,000
24	FJS12040	u	Boca de reg de bronze, per a mànega d'1" de diàmetre, amb tapa superior de plàstic i amb clau i colze de connexió, instal·lada	
			AMIDAMENT DIRECTE	2,000
25	FJSA3291	u	Programador de reg amb alimentació a 24 V, no codificable, no ampliable i centralitzable, per a un nombre màxim de 9 estacions, muntat superficialment, connectat a la xarxa d'alimentació, als aparells de control, als elements governats, programat i comprovat	
			AMIDAMENT DIRECTE	1,000

OBRA 01 PRESSUPOST 18-06-1
CAPÍTOL P5 JOCS INFANTILS

NUM.	CODI	UA	DESCRIPCIÓ
------	------	----	------------

EUR

AMIDAMENTS

Data: 28/06/18

Pàg.: 14

NUM.	CODI	UA	DESCRIPCIÓ	AMIDAMENT DIRECTE
1	FQAMD11T0	u	Grua giratòria independent model 5.05250 de BDU o similar. Transport, muntatge i col·locació.	
			AMIDAMENT DIRECTE	1,000
2	FQAME11T0	u	Taula rodona per a fang model 5.10600 de BDU o similar, montada sobre daus de formigó. Transport, muntatge i col·locació.	
			AMIDAMENT DIRECTE	1,000
3	FQAMC11T0	u	Joc de sorra Caterpillar model 5.00015 de BDU o similar. Transport, muntatge i col·locació.	
			AMIDAMENT DIRECTE	1,000
4	FQ14QN020	u	Rodones saltarines model 6.06000 de BDU o similar. Inclou col·locació i transport.	
			AMIDAMENT DIRECTE	3,000
5	FQ14PN020	u	Tronc saltarin model 4.05000 de BDU o similar. Inclou col·locació i transport.	
			AMIDAMENT DIRECTE	1,000
6	FQZANU030	u	Certificació de la totalitat de l'àrea de jocs	
			AMIDAMENT DIRECTE	1,000
7	FQZAMU030	u	Cartell informatiu monolit de fusta model normalitzat per l'Ajuntament, format per Totem de fusta de pi a l'autoclau de mides aprox 0.75 x 0.3 x 1.8 m amb text fresat i pintat, caputxó superior de xapa plegada i llegenda amb vinil	
			AMIDAMENT DIRECTE	1,000
			OBRA 01 PRESSUPOST 18-06-1 CAPÍTOL P6 ENLLUMENAT SUBCAPÍTOL E1 ENDERROCS I EXCAVACIÓ	
1	F2225223	m3	Excavació de rasa de fins a 2 m d'amplària i fins a 2 m de fondària, en terreny compacte, amb pala excavadora i càrrega mecànica del material excavat	
			AMIDAMENT DIRECTE	92,640
2	F2224121	m3	Excavació de rasa de fins a 1 m d'amplària i fins a 2 m de fondària, en terreny flux, amb retroexcavadora i amb les terres deixades a la vora	
			AMIDAMENT DIRECTE	4,720
3	G219GBC0	m	Tall en paviment de mescla bituminosa de 15 cm de fondària com a mínim, amb màquina tallajunts amb disc de diamant, per a delimitar la zona a demolir	
			AMIDAMENT DIRECTE	25,000

EUR

AMIDAMENTS

Data: 28/06/18

Pàg.: 15

4	G2R4M5037	m3	Càrrega amb mitjans mecànics i transport de terres a instal·lació autoritzada de gestió de residus, amb camió de 7 t, amb un recorregut de fins a 10 km
			AMIDAMENT DIRECTE 1,000
5	G2194XJ5	m2	Demolició de paviment de mescla bituminosa, de fins a 20 cm de gruix i fins a 0,6 m d'amplària amb retroexcavadora amb martell trencador i càrrega sobre camió
			AMIDAMENT DIRECTE 2,950
6	MME1	PA	Canon a abocador per residus inerts a gestor autoritzat
			AMIDAMENT DIRECTE 1,000

OBRA 01 PRESSUPOST 18-06-1
 CAPÍTOL P6 ENLLUMENAT
 SUBCAPÍTOL E2 INSTAL·LACIÓ ELECTRICA

NUM.	CODI	UA	DESCRIPCIÓ					
1	FGD1421E	u	Piqueta de connexió a terra d'acer, amb recobriments de coure de gruix estàndard, de 2500 mm de llargària de 14,6 mm de diàmetre, clavada a terra					
			AMIDAMENT DIRECTE 2,000					
2	FG380902	m	Conductor de coure nu, unipolar de secció 1x35 mm2, muntat superficialment					
			AMIDAMENT DIRECTE 120,000					
3	FG315554	m	Cable amb conductor de coure de 0,6/1 kV de tensió assignada, amb designació RZ1-K (AS+), tetrapolar, de secció 4 x 6 mm2, amb coberta del cable de poliolefines amb baixa emissió fums, col·locat en tub					
Num.	Text	Tipus	[C]	[D]	[E]	[F]	TOTAL	Fórmula
1	General		130,000				130,000	C#*D#*E#*F#
			TOTAL AMIDAMENT 130,000					
4	FG315574	m	Cable amb conductor de coure de 0,6/1 kV de tensió assignada, amb designació RZ1-K (AS+), tetrapolar, de secció 4 x 16 mm2, amb coberta del cable de poliolefines amb baixa emissió fums, col·locat en tub					
Num.	Text	Tipus	[C]	[D]	[E]	[F]	TOTAL	Fórmula
1	Derivacions		15,000				15,000	C#*D#*E#*F#
			TOTAL AMIDAMENT 15,000					
5	FG22TD1K	m	Tub corbale corrugat de polietilè, de doble capa, llisa la interior i corrugada l'exterior, de 63 mm de diàmetre nominal, aïllant i no propagador de la flama, resistència a l'impacte de 20 J, resistència a compressió de 450 N, muntat com a canalització soterrada					
Num.	Text	Tipus	[C]	[D]	[E]	[F]	TOTAL	Fórmula
1	General		125,000				125,000	C#*D#*E#*F#

EUR

AMIDAMENTS

Data: 28/06/18

Pàg.: 16

			TOTAL AMIDAMENT 125,000					
6	FG22TH1K	m	Tub corbale corrugat de polietilè, de doble capa, llisa la interior i corrugada l'exterior, de 90 mm de diàmetre nominal, aïllant i no propagador de la flama, resistència a l'impacte de 20 J, resistència a compressió de 450 N, muntat com a canalització soterrada					
Num.	Text	Tipus	[C]	[D]	[E]	[F]	TOTAL	Fórmula
1	Pas per sota vial		12,000				12,000	C#*D#*E#*F#
			TOTAL AMIDAMENT 12,000					
7	FDK262B7	u	Pericó de registre de formigó prefabricat sense fons de 40x40x45 cm, per a instal·lacions de serveis, col·locat sobre solera de formigó HM-20/B/40/I de 15 cm de gruix i rebert lateral amb terra de la mateixa excavació					
			AMIDAMENT DIRECTE 6,000					
8	FHGAU102	u	Quadre de comandament i protecció d'enllumenat públic de tipus estàndard, sense caixa seccionadora i amb CGP segons normes companyia subministradora, de 2 sortides protegides amb diferencials rearmables, de doble nivell, amb mòdul electrònic de control i comunicacions, proteccions per a serveis del quadre i sortida monofàsica per a reg, s'inclou la bancada d'acer inoxidable de 300 mm d'alçària i tot el petit material auxiliar necessari de connexió i muntatge. Proteccions per a una potència contractable de fins a 45 kVA (63 A/400 V), inclou ICP, IGA, relé de sobretensions permanents, il·luminació interior i presa de corrent. Inclou presa i placa de terra, instal·lat 1 interruptor general automàtic de 16 A + ICP d'intensitat nominal, tetrapolar, 1 contactor, 1 interruptor diferencial 40/30 mA, 1 cel.lula fotoelèctrica i interruptor horari. Per fer servir amb telegestió.					
			AMIDAMENT DIRECTE 1,000					
9	FHTA1B70	u	Estabilitzador-reductor de flux lluminós electrònic, trifàsic de 7,5 kVA de potència, estructura estàtica, tensió nominal d'entrada 3x400 V (marge de regulació -7%/+25% en condicions nominals), tensió nominal de sortida 3x400 V (precisió de regulació millor del ±2%), freqüència de funcionament de 48 a 65 Hz, rendiment >97%, sobrecàrrega admissible 120% durant >1 minut i del 150% durant 30 segons, bypass estàtic, comunicació remota mitjançant port RS-232, suporta protocol MODBUS, comunicació local amb display gràfic i LED's, format execució rere quadre, col·locat					
			AMIDAMENT DIRECTE 1,000					

OBRA 01 PRESSUPOST 18-06-1
 CAPÍTOL P6 ENLLUMENAT
 SUBCAPÍTOL E3 ENLLUMENAT

NUM.	CODI	UA	DESCRIPCIÓ
1	GHN1M5FA4	u	Llum LED per a vial de distribució asimètrica amb cos alumini fos, equipat amb 32 mòduls LED estancs @700mA
			AMIDAMENT DIRECTE 9,000
2	FHM3M1F5A	u	Bàcul model DECO Horizon referència ILD H 03234230 PREMIUM T4 amb base platina i porta, segons norma UNE-EN 40-5, col·locat sobre dau de formigó
			AMIDAMENT DIRECTE 9,000

OBRA 01 PRESSUPOST 18-06-1
 CAPÍTOL P7 SEGURETAT I SALUT

EUR

AMIDAMENTS

Data: 28/06/18

Pàg.: 17

NUM.	CODI	UA	DESCRIPCIÓ
1	HQUA1100	U	FARMACIOLA D'ARMARI, AMB EL CONTINGUT ESTABLERT A L'ORDENANÇA GENERAL DE SEURETAT I SALUT EN EL TREBALL
			AMIDAMENT DIRECTE <input type="text" value="1,000"/>
2	H141U111	U	CASC DE SEURETAT PER A ÚS NORMAL, CONTRA COPS, DE POLIETILÈ AMB UN PES MÀXIM DE 400 G, HOMOLOGAT SEGONS UNE-EN 812
			AMIDAMENT DIRECTE <input type="text" value="3,000"/>
3	H1423230	U	ULLERES DE SEURETAT PER A TALL OXIACETILÈNIC, AMB MUNTURA UNIVERSAL DE BARNILLA D'ACER RECOBERTA DE PVC, AMB VISORS CIRCULARS DE 50 MM DE D FOSCOS DE COLOR DIN 5, HOMOLOGADES SEGONS UNE-EN 175 I UNE-EN 169
			AMIDAMENT DIRECTE <input type="text" value="2,000"/>
4	H142U110	U	ULLERES DE SEURETAT ANTIIMPACTES, ESTÀNDARD AMB MUNTURA UNIVERSAL O POLIVALENTS UTILITZABLES SOBREPOSADES A ULLERES GRADUADES, AMB VISOR TRANSPARENT I TRACTAMENT CONTRA L'ENTELAMENT, HOMOLOGADES SEGONS UNE-EN 167 I UNE-EN 168.
			AMIDAMENT DIRECTE <input type="text" value="1,000"/>
5	H1433115	U	PROTECTOR AUDITIU TIPUS ORELLERA ACOPLABLE A CASC INDUSTRIAL DE SEURETAT, HOMOLOGAT SEGONS UNE-EN 352, UNE-EN 397 I UNE-EN 458
			AMIDAMENT DIRECTE <input type="text" value="1,000"/>
6	H1441201	U	MASCARETA AUTOFILTRANT CONTRA POLSIMS I VAPORS TÒXICS, HOMOLOGADA SEGONS UNE-EN 405
			AMIDAMENT DIRECTE <input type="text" value="23,000"/>
7	H1451110	U	PARELLA DE GUANTS PER A ÚS GENERAL, AMB PALMELL, ARTELLS, UNGLES I DITS INDEX I POLZE DE PELL, DORS DE LA MÀ I MANIGUET DE COTÓ, FOLRE INTERIOR, I SUBJECCIÓ ELÀSTICA AL CANELL
			AMIDAMENT DIRECTE <input type="text" value="3,000"/>
8	H1455710	U	PARELLA DE GUANTS D'ALTA RESISTÈNCIA AL TALL I A L'ABRASSIÓ PER A FERRALLISTA, AMB DITS I PALMELL DE CAUTXÚ RUGÓS SOBRE SUPORT DE COTÓ, I SUBJECCIÓ ELÀSTICA AL CANELL, HOMOLOGATS SEGONS UNE-EN 388 I UNE-EN 420
			AMIDAMENT DIRECTE <input type="text" value="2,000"/>
9	H1456821	U	PARELLA DE GUANTS DIELECTRICS PER A BAIXA TENSIÓ, DE CAUTXÚ, AMB MANIGUETS FINS A MIG AVANTBRAÇ
			AMIDAMENT DIRECTE <input type="text" value="1,000"/>

EUR



APPROVED DEFINITIVAMENTE 21.09.18

QUADRE DE PREUS NÚMERO 1

Data: 28/06/18

Pàg.: 1

NÚMERO	CODI	UA	DESCRIPCIÓ	PREU
P- 1	16185205	m2	Paret de tancament d'una cara vista de 30 cm de gruix de bloc foradat de morter ciment, de 400x300x200 mm, llis, de color amb components hidrofugants, categoria I segons la norma UNE-EN 771-3, col·locat amb morter mixt 1:2:10 de ciment portland amb filler calçari i armadura prefabricada en gelosia per a parets d'obra de fàbrica, d'acer galvanitzat de 250 mm d'amplària, amb rodó longitudinal de 5 mm de diàmetre i rodó transversal de 3,75 mm de diàmetre, col·locada amb el mateix morter de la paret (QUARANTA EUROS AMB TRENTA CÈNTIMS)	40,30 €
P- 2	4K111D20	m	Escomesa des de clau de pas fins a cambra de comptadors amb tub de coure semidur de DN 54 mm, de gruix 1,2 mm, soldat per capil·laritat, amb grau de dificultat mitjà, col·locat superficialment, pintat de tub de coure amb 1 capa de imprimació i 2 capes d'acabat (TRENTA EUROS AMB SETANTA-QUATRE CÈNTIMS)	30,74 €
P- 3	F21110A4	m3	Enderroc d'edificació aïllada, de 0 a 30 m3 de volum aparent, de 4 m d'alçària, sense enderroc de fonaments, solera ni mitgeres, sense separació, transport ni gestió de residus ni residus perillosos, amb mitjans mecànics i càrrega mecànica de runa sobre camió o contenidor (QUARANTA-NOU EUROS AMB NORANTA-NOU CÈNTIMS)	49,99 €
P- 4	F2194JG5	m2	Demolició de paviment de panots col·locats sobre formigó, de fins a 15 cm de gruix i més de 2 m d'amplària amb retroexcavadora amb martell trencador i càrrega sobre camió (DOTZE EUROS AMB SETANTA-NOU CÈNTIMS)	12,79 €
P- 5	F21R1265	u	Tala controlada cistella mecànica d'arbre < 6 m d'alçària, arrencant la soca, aplec de la brossa generada i càrrega sobre camió grua amb pinça, i transport de la mateixa a planta de compostatge (no més lluny de 20 km) (CENT QUARANTA-TRES EUROS AMB VINT-I-CINC CÈNTIMS)	143,25 €
P- 6	F22113L2	m2	Neteja i esbrossada del terreny realitzada amb pala carregadora i càrrega mecànica sobre camió (ZERO EUROS AMB CINQUANTA-TRES CÈNTIMS)	0,53 €
P- 7	F221D6J2	m3	Excavació per a caixa de paviment en terreny de trànsit (SPT >50), realitzada amb pala carregadora amb escarficadora i càrrega indirecta sobre camió (SIS EUROS AMB DIVUIT CÈNTIMS)	6,18 €
P- 8	F2224121	m3	Excavació de rasa de fins a 1 m d'amplària i fins a 2 m de fondària, en terreny fluix, amb retroexcavadora i amb les terres deixades a la vora (SETANTA EUROS AMB SETANTA-UN CÈNTIMS)	70,71 €
P- 9	F2225223	m3	Excavació de rasa de fins a 2 m d'amplària i fins a 2 m de fondària, en terreny compacte, amb pala excavadora i càrrega mecànica del material excavat (VUIT EUROS AMB VINT-I-SET CÈNTIMS)	8,27 €
P- 10	F222UR05	m	Excavació amb mitjans manuals de rasa per a instal·lació de xarxa secundària de reg de 15 cm d'amplària per 30 cm de fondària, reblert i compactació amb terres seleccionades sense pedres de la pròpia excavació (QUATRE EUROS AMB TRENTA-UN CÈNTIMS)	4,31 €
P- 11	F226170A	m3	Terraplenada i piconatge per a caixa de paviment amb material adequat de la pròpia excavació, en tongades de fins a 25 cm, amb una compactació del 90 % del PM (CINC EUROS AMB TRENTA-QUATRE CÈNTIMS)	5,34 €
P- 12	F2R540M0	m3	Transporte de residus inertes o no perillosos (no especiales) a instal·lació autoritzada de gestió de residuos, con contenidor de 12 m3 de capacidad (QUINZE EUROS AMB QUARANTA CÈNTIMS)	15,40 €
P- 13	F3J1M111A	m3	Estructura de gabió de 1x 0,5 x 0,5 m de malla electrosoldada, reblert amb pedra granítica d'aportació col·locada amb mitjans mecànics (CENT CINQUANTA-SIS EUROS AMB QUARANTA-NOU CÈNTIMS)	156,49 €
P- 14	F3J1N111A	m3	Estructura de gabió de 1 x0.5 x 0.3 de malla electrosoldada, reblert amb pedra granítica d'aportació col·locada amb mitjans mecànics (CENT SETANTA-SIS EUROS AMB NORANTA-NOU CÈNTIMS)	176,99 €

QUADRE DE PREUS NÚMERO 1

Data: 28/06/18

Pàg.: 2

NÚMERO	CODI	UA	DESCRIPCIÓ	PREU
P- 15	F6A7EX2J	m	Tanca per a espais públics de perfils metàl·lics zincats i pintats de disposició horitzontal, vertical i obliqua, de 975 a 1075 mm d'alçària amb estructura de muntants metàl·lics zincats i pintats, ancorada al suport amb pletina metàl·lica (CENT SETANTA-UN EUROS AMB CINQUANTA-VUIT CÈNTIMS)	171,58 €
P- 16	F921201J	m3	Subbase de zahorras artificial, con extendido y compactado del material al 98% del PM (VINT-I-CINC EUROS AMB VINT-I-DOS CÈNTIMS)	25,22 €
P- 17	F932101K	m3	Base de sauló, amb estesa i piconatge del material al 99 % del PM (VINT-I-SET EUROS AMB VINT-I-DOS CÈNTIMS)	27,22 €
P- 18	F96512C9	m	Vorada recta de formigó, monocapa, amb secció normalitzada per a vianants A2 de 20x10 cm segons UNE 127340, de classe climàtica B, classe resistent a l'abradió H i classe resistent a flexió S (R-3,5 MPa) segons UNE-EN 1340, col·locada sobre base de formigó no estructural de 15 N/mm2 de resistència mínima a compressió i de 20 a 25 cm d'alçària, i rejuntada amb morter (VINT-I-DOS EUROS AMB TRENTA-SET CÈNTIMS)	22,37 €
P- 19	F9AQM210	m3	Paviment per a zona infantil de sorra garbellada de 0.2-2 mm, seguint especificacions de paviments per a zones de joc, estesa i anivellament del material amb mitjans mecànics (QUARANTA-SIS EUROS AMB QUARANTA-VUIT CÈNTIMS)	46,48 €
P- 20	F9E1311G	m2	Paviment de panot per a vorera gris de 20x20x4 cm, classe 1a, preu superior, sobre suport de 3 cm de sorra, col·locat a truc de maceta amb morter mixt 1:2:10 i beurada de ciment portland (TRENTA-SIS EUROS AMB NORANTA-QUATRE CÈNTIMS)	36,94 €
P- 21	F9F5C540	m2	Paviment LLOSA TRAMA de BREINCO de forma quadrada de 40x40 cm i 8 cm de gruix, col·locada sobre reblert de junts amb sorra fina (TRENTA-QUATRE EUROS AMB QUARANTA-CINC CÈNTIMS)	34,45 €
P- 22	F9G227F8	m3	Paviment de formigó HM-30/P/20/I+E de consistència plàstica, grandària màxima del granulat 20 mm, escampat amb transport interior mecànic, estesa i vibratge manual, remolinat mecànic afegint 4 kg/m2 de pols de quars gris (CENT CATORZE EUROS AMB TRENTA-SET CÈNTIMS)	114,37 €
P- 23	F9V3U020	m	Esglau de peces prefabricades de formigó, de 40x20 cm de secció i 5 cm de gruix, color blanc, col·locat a truc de maceta amb morter (VINT-I-NOU EUROS AMB SETANTA-SET CÈNTIMS)	29,77 €
P- 24	FD5FMC174	m	Tub de drenatge DRENOTUBE, de 30 cm de diàmetre. (VINT-I-SIS EUROS AMB NORANTA-SET CÈNTIMS)	26,97 €
P- 25	FDG51311	m	Canalització con tubo curvable corrugado de polietileno de 90 mm de diàmetre nominal, de doble capa, y relleno de zanja con tierras seleccionadas (QUATRE EUROS AMB VINT-I-NOU CÈNTIMS)	4,29 €
P- 26	FDK262B7	u	Pericó de registre de formigó prefabricat sense fons de 40x40x45 cm, per a instal·lacions de serveis, col·locat sobre solera de formigó HM-20/B/40/l de 15 cm de gruix i reblert lateral amb terra de la mateixa excavació (VUITANTA-TRES EUROS AMB QUINZE CÈNTIMS)	83,15 €
P- 27	FFB24355	m	Tub de polietilè de designació PE 40, de 20 mm de diàmetre nominal, de 6 bar de pressió nominal, sèrie SDR 11, UNE-EN 12201-2, connectat a pressió, amb grau de dificultat mig, utilitzant accessoris de plàstic, i col·locat al fons de la rasa (TRES EUROS AMB DOTZE CÈNTIMS)	3,12 €
P- 28	FFB26255	m	Tub de polietilè de designació PE 40, de 32 mm de diàmetre nominal, de 4 bar de pressió nominal, sèrie SDR 17, UNE-EN 12201-2, connectat a pressió, amb grau de dificultat mig, utilitzant accessoris de plàstic, i col·locat al fons de la rasa (QUATRE EUROS AMB SEIXANTA-VUIT CÈNTIMS)	4,68 €
P- 29	FFB28455	m	Tub de polietilè de designació PE 40, de 50 mm de diàmetre nominal, de 10 bar de pressió nominal, sèrie SDR 7,4, UNE-EN 12201-2, connectat a pressió, amb grau de dificultat mig, utilitzant accessoris de plàstic, i col·locat al fons de la rasa (VUIT EUROS AMB DIVUIT CÈNTIMS)	8,18 €

QUADRE DE PREUS NÚMERO 1

Data: 28/06/18

Pàg.: 3

NÚMERO	CODI	UA	DESCRIPCIÓ	PREU
P- 30	FG22TD1K	m	Tub corbable corrugat de polietilè, de doble capa, llisa la interior i corrugada l'exterior, de 63 mm de diàmetre nominal, aïllant i no propagador de la flama, resistència a l'impacte de 20 J, resistència a compressió de 450 N, muntat com a canalització soterrada (TRES EUROS AMB SETANTA-SIS CÈNTIMS)	3,76 €
P- 31	FG22TH1K	m	Tub corbable corrugat de polietilè, de doble capa, llisa la interior i corrugada l'exterior, de 90 mm de diàmetre nominal, aïllant i no propagador de la flama, resistència a l'impacte de 20 J, resistència a compressió de 450 N, muntat com a canalització soterrada (CINC EUROS AMB CINQUANTA-UN CÈNTIMS)	5,51 €
P- 32	FG312734	m	Cable con conductor de cobre de 0,6/ 1kV de tensió assignada, con designación RZ1-K (AS), multipolar, de sección 6 x 2,5 mm2, con cubierta del cable de poliolefinas con baja emisión humos, colocado en tubo (CINC EUROS AMB TRES CÈNTIMS)	5,03 €
P- 33	FG315554	m	Cable amb conductor de coure de 0,6/1 kV de tensió assignada, amb designació RZ1-K (AS+), tetrapolar, de secció 4 x 6 mm2, amb coberta del cable de poliolefinas amb baixa emissió fums, col·locat en tub (CINC EUROS AMB SETANTA-NOU CÈNTIMS)	5,79 €
P- 34	FG315574	m	Cable amb conductor de coure de 0,6/1 kV de tensió assignada, amb designació RZ1-K (AS+), tetrapolar, de secció 4 x 16 mm2, amb coberta del cable de poliolefinas amb baixa emissió fums, col·locat en tub (ONZE EUROS)	11,00 €
P- 35	FG380902	m	Conductor de coure nu, unipolar de secció 1x35 mm2, muntat superficialment (SIS EUROS AMB VINT CÈNTIMS)	6,20 €
P- 36	FGD1421E	u	Piqueta de connexió a terra d'acer, amb recobriments de coure de gruix estàndard, de 2500 mm de llargària de 14,6 mm de diàmetre, clavada a terra (CENT CINQUANTA-VUIT EUROS AMB CINQUANTA-UN CÈNTIMS)	158,51 €
P- 37	FHGAU102	u	Quadre de comandament i protecció d'enllumenat públic de tipus estàndard, sense caixa seccionadora i amb CGP segons normes companyia subministradora, de 2 sortides protegides amb diferencials rearmables, de doble nivell, amb mòdul electrònic de control i comunicacions, proteccions per a serveis del quadre i sortida monofàsica per a reg, s'inclou la bancada d'acer inoxidable de 300 mm d'alçària i tot el petit material auxiliar necessari de connexió i muntatge. Proteccions per una potència contractable de fins a 45 kVA (63 A/400 V), inclou ICP, IGA, relè de sobretensions permanents, il·luminació interior i pressa de corrent. Inclou presa i placa de terra, instal·lat 1 interruptor general automàtic de 16 A + ICP d'intensitat nominal, tetrapolar, 1 contactor, 1 interruptor diferencial 40/30 mA, 1 cel·lula fotoelèctrica i interruptor horari. Per fer servir amb telegestió. (DOS MIL VUIT-CENTS VINT-I-SET EUROS AMB VUITANTA-NOU CÈNTIMS)	2.827,89 €
P- 38	FHM3M1F5A	u	Bàcul model DECO Horizon referència ILD H 03234230 PREMIUM T4 amb base platina i porta, segons norma UNE-EN 40-5, col·locat sobre dau de formigó (MIL TRENTA-DOS EUROS AMB NORANTA-SET CÈNTIMS)	1.032,97 €
P- 39	FHTA1B70	u	Estabilitzador-reductor de flux lluminós electrònic, trifàsic de 7,5 kVA de potència, estructura estàtica, tensió nominal d'entrada 3x400 V (marge de regulació -7%/+25% en condicions nominals), tensió nominal de sortida 3x400 V (precisió de regulació millor del ±2 %), freqüència de funcionament de 48 a 65 Hz, rendiment >97%, sobrecàrrega admissible 120% durant >1 minut i del 150% durant 30 segons, bypass estàtic, comunicació remota mitjançant port RS-232, suporta protocol MODBUS, comunicació local amb display gràfic i LED's, format execució rere quadre, col·locat (TRES MIL SET-CENTS SIS EUROS AMB VUITANTA-CINC CÈNTIMS)	3.706,85 €
P- 40	FJS12040	u	Boca de reg de bronze, per a mànega d'1" de diàmetre, amb tapa superior de plàstic i amb clau i colze de connexió, instal·lada (CENT SETANTA-SET EUROS AMB VUITANTA-UN CÈNTIMS)	177,81 €

QUADRE DE PREUS NÚMERO 1

Data: 28/06/18

Pàg.: 4

NÚMERO	CODI	UA	DESCRIPCIÓ	PREU
P- 41	FJS2M1411	u	Aspersor de turbina, ECO-ROTATOR MODEL ECO- 04 MP-2000 de radi 6,7m, amb cos emergent de plàstic d'alçària 15 cm, amb connexió de diàmetre 1/2", amb vàlvula antidrenatge, connectat amb unió articulada a la canonada, i regulat (QUARANTA-SIS EUROS AMB SIS CÈNTIMS)	46,06 €
P- 42	FJS2M2451	u	Aspersor de turbina, model ECO ROTATOR ECO-04 MP 3000 RADÍ 9,1 m, amb cos emergent de plàstic d'alçària 15 cm, amb connexió de diàmetre 3/4", amb vàlvula antidrenatge, i amb tapa indicadora d'aigua no potable, connectat amb unió articulada a la canonada, i regulat (CINQUANTA-TRES EUROS AMB VUITANTA-NOU CÈNTIMS)	53,89 €
P- 43	FJS51621	m	Canonada per a reg per degoteig de 16 mm de diàmetre, cega, amb marcatge identificatiu d'aigua no potable, instal·lada superficialment, fixada amb piquetes col·locades cada 5 m (DOS EUROS AMB SETZE CÈNTIMS)	2,16 €
P- 44	FJS51631	m	Canonada per a reg per degoteig de 16 mm de diàmetre, amb degoters autocompensats integrats cada 33 cm, instal·lada superficialment, fixada amb piquetes col·locades cada 5 m (DOS EUROS AMB VUITANTA-SIS CÈNTIMS)	2,86 €
P- 45	FJS5R101	u	Vàlvula antidrenant per a instal·lació de reg per degoteig, de material plàstic, de 1/2" de diàmetre, instal·lada en pericó (DEU EUROS AMB TRENTA-UN CÈNTIMS)	10,31 €
P- 46	FJS5R102	u	Vàlvula de rentat per a instal·lació de reg per degoteig, de material plàstic, de 1/2" de diàmetre, instal·lada en pericó (DEU EUROS AMB TRENTA-QUATRE CÈNTIMS)	10,34 €
P- 47	FJSA3291	u	Programador de reg amb alimentació a 24 V, no codificable, no ampliable i centralitzable, per a un nombre màxim de 9 estacions, muntat superficialment, connectat a la xarxa d'alimentació, als aparells de control, als elements governats, programat i comprovat (DOS-CENTS SIS EUROS AMB QUINZE CÈNTIMS)	206,15 €
P- 48	FJSA00MHBV	u	Connexió a arqueta existent (NORANTA-TRES EUROS AMB QUARANTA-DOS CÈNTIMS)	93,42 €
P- 49	FJSB12MHB93	u	Electrovàlvula per a instal·lació de reg, d'1" de diàmetre, de material plàstic, amb solenoide de 9 V ref. PGV-101G-B9V de la serie Electrovalvules de HUNTER , per a una pressió màxima de 10 bar, amb regulador de cabal, connectada a les xarxes elèctrica i d'aigua amb connectors estancs (SETANTA-CINC EUROS AMB NORANTA CÈNTIMS)	75,90 €
P- 50	FJSC2ACC	u	Sensor de pluja regulable per a instal·lació amb cables, instal·lat a una alçària màxima d'1,5 m i calibrat (NORANTA-QUATRE EUROS AMB DOS CÈNTIMS)	94,02 €
P- 51	FJSDC10G	u	Pericó circular de polipropilè, per instal·lacions de reg, de 16 cm de diàmetre i 23 cm d'alçada, amb tapa amb cargol per tancar, col·locada sobre llit de grava, i reblert de terra lateral (SETZE EUROS AMB UN CÈNTIMS)	16,01 €
P- 52	FJSDC20G	u	Pericó circular de polipropilè, per instal·lacions de reg, de 25 cm de diàmetre i 25 cm d'alçada, amb tapa amb cargol per tancar, col·locada sobre llit de grava, i reblert de terra lateral (VINT-I-UN EUROS AMB QUARANTA-CINC CÈNTIMS)	21,45 €
P- 53	FJS DR60G	u	Pericó rectangular de polipropilè, per instal·lacions de reg, de 67x48x32 cm, amb tapa amb cargol per tancar col·locada sobre llit de grava, i reblert de terra lateral (CINQUANTA-SIS EUROS AMB QUARANTA CÈNTIMS)	56,40 €
P- 54	FK213216	u	Regulador de pressió mitjana B d'entrada/pressions mitjana A i baixa de sortida, de 25 m3/h, com a màxim, sense vàlvula de seguretat, roscat, muntat entre tubs (TRES-CENTS NORANTA-TRES EUROS AMB VINT-I-DOS CÈNTIMS)	393,22 €
P- 55	FK231216	u	Filtre per a tub de diàmetre nominal 1/2", de 4 bar de pressió màxima de servei, pla i muntat entre tubs (CENT EUROS AMB VUITANTA-VUIT CÈNTIMS)	100,88 €

QUADRE DE PREUS NÚMERO 1

Data: 28/06/18

Pàg.: 5

NÚMERO	CODI	UA	DESCRIPCIÓ	PREU
P- 56	FQ115TQ2	u	Banc senzill de fusta tropical pintat i envernissat, de 200 cm de llargària, amb 18 llistons de 4x4 cm, amb respatller de fusta, cargols i passadors d'acer cadmiat i suports de fosa, ancorat amb daus de formigó (DOS-CENTS VUITANTA-UN EUROS AMB CINQUANTA-VUIT CÈNTIMS)	281,58 €
P- 57	FQ14PN020	u	Tronc saltarin model 4.05000 de BDU o similar. Inclou col.locació i transport. (MIL TRES-CENTS VUITANTA-UN EUROS AMB CINQUANTA-VUIT CÈNTIMS)	1.381,58 €
P- 58	FQ14QN020	u	Rodones saltarines model 6.06000 de BDU o similar. Inclou col.locació i transport. (MIL SIS-CENTS SETANTA EUROS AMB CINQUANTA-SET CÈNTIMS)	1.670,57 €
P- 59	FQ21BC65	u	Paperera de 60 l de capacitat, amb cubeta abatible de planxa d'acer perforada i suports laterals de tub d'acer, ancorada amb dau de formigó (VUITANTA-VUIT EUROS AMB SETANTA-TRES CÈNTIMS)	88,73 €
P- 60	FQAMC11T0	u	Joc de sorra Caterpillar model 5.00015 de BDU o similar. Transport, muntatge i col.locació. (DISSET MIL DOS-CENTS NORANTA-SET EUROS AMB QUARANTA-CINC CÈNTIMS)	17.297,45 €
P- 61	FQAMD11T0	u	Grua giratòria independent model 5.05250 de BDU o similar. Transport, muntatge i col.locació. (DOS MIL TRES-CENTS SEIXANTA EUROS AMB SETANTA CÈNTIMS)	2.360,70 €
P- 62	FQAME11T0	u	Taula rodona per a fang model 5.10600 de BDU o similar, montada sobre daus de formigó. Transport, muntatge i col.locació. (MIL TRES-CENTS QUARANTA-QUATRE EUROS AMB SETANTA CÈNTIMS)	1.344,70 €
P- 63	FQZAMU030	u	Cartell informatiu monolític de fusta model normalitzat per l'Ajuntament, format per Totem de fusta de pi a l'autoclau de mides aprox 0.75 x 0.3 x 1.8 m amb text fresat i pintat, caputxó superior de xapa plegada i llegenda amb vinil (QUATRE-CENTS VINT-I-SET EUROS AMB CINQUANTA-CINC CÈNTIMS)	427,55 €
P- 64	FQZANU030	u	Certificació de la totalitat de l'àrea de jocs (CENT CINQUANTA EUROS)	150,00 €
P- 65	FR266537	m2	Fresatge de terreny compacte a una fondària de 0,4 m, amb tractor sobre pneumàtics de 25,7 a 39,7 kW (35 a 54 CV) i equip de fresatge d'una amplària de treball de 2 a 2,99 m, per a un pendent del 12 al 25 % (UN EUROS AMB UN CÈNTIMS)	1,01 €
P- 66	FR2B1105	m2	Anivellament i repassada del terreny per a obtenir el perfil d'acabat, amb mitjans manuals, per a un pendent inferior al 12 % (DOS EUROS AMB TRETZE CÈNTIMS)	2,13 €
P- 67	FR3P2111	m3	Terra vegetal de jardineria de categoria alta, amb una conductivitat elèctrica menor de 0,8 dS/m, segons NTJ 07A, subministrada a granel i escampada amb retroexcavadora mitjana. Substrat sorrenc per a prat (QUARANTA-VUIT EUROS AMB DEU CÈNTIMS)	48,10 €
P- 68	FR3P2211	m3	Terra vegetal de jardineria de categoria mitja, amb una conductivitat elèctrica menor d'1,2 dS/m, segons NTJ 07A, subministrada a granel i escampada amb retroexcavadora mitjana (TRENTA-SIS EUROS AMB VINT-I-QUATRE CÈNTIMS)	36,24 €
P- 69	FR3P2311	m3	Terra vegetal per a reblliment de dunes de jardineria de categoria baixa, amb una conductivitat elèctrica menor de 3 dS/m, segons NTJ 07A, subministrada a granel i escampada amb retroexcavadora mitjana. (VINT-I-VUIT EUROS AMB TRENTA-QUATRE CÈNTIMS)	28,34 €
P- 70	FR3SE254	m2	Encoixinament amb escorça de pi de 10 a 35 mm, subministrada en sacs de 0,8 m3, escampada amb mitjans manuals en capa uniforme de gruix fins a 10 cm (CINC EUROS AMB CINQUANTA-QUATRE CÈNTIMS)	5,54 €
P- 71	FR41242B	u	Subministrament d'Acer freemanii Celzam (CELEBRATION) de perímetre de 18 a 20 cm, amb pa de terra de diàmetre mínim 57 cm i profunditat mínima 39,9 cm segons fórmules NTJ (CENT SEIXANTA-QUATRE EUROS AMB SEIXANTA-SIS CÈNTIMS)	164,66 €

QUADRE DE PREUS NÚMERO 1

Data: 28/06/18

Pàg.: 6

NÚMERO	CODI	UA	DESCRIPCIÓ	PREU
P- 72	FR41262B	u	Subministrament d'Acer monspessulanum de perímetre de 18 a 20 cm, amb pa de terra de diàmetre mínim 57 cm i profunditat mínima 39,9 cm segons fórmules NTJ (DOS-CENTS VINT EUROS AMB NOU CÈNTIMS)	220,09 €
P- 73	FR4178HA	u	Subministrament d'Arbutus unedo d'alçària de 60 a 80 cm, en contenidor de 10 l (DOTZE EUROS AMB CINQUANTA-TRES CÈNTIMS)	12,53 €
P- 74	FR41MAB1B	u	Subministrament Bauhinia purpurea de18/20 en contenidor perímetre de 18 a 20 cm, en contenidor (CENT VINT EUROS)	120,00 €
P- 75	FR41NAB1B	u	Subministrament Bauhinia candicans de18/20 en contenidor perímetre de 18 a 20 cm, en contenidor (ZERO EUROS)	0,00 €
P- 76	FR42E43B	u	Subministrament d'Erythrina caffra de perímetre de 18 a 20 cm, en contenidor de 50 l (DOS-CENTS VINT-I-NOU EUROS AMB TRENTA-DOS CÈNTIMS)	229,32 €
P- 77	FR42E63B	u	Subministrament d'Erythrina cristagalli de perímetre de 18 a 20 cm, en contenidor de 50 l (DOS-CENTS VINT-I-NOU EUROS AMB TRENTA-DOS CÈNTIMS)	229,32 €
P- 78	FR43462B	u	Subministrament de Fraxinus angustifolia Raywood de perímetre de 18 a 20 cm, amb pa de terra de diàmetre mínim 57 cm i profunditat mínima 39,9 cm segons fórmules NTJ (CENT QUARANTA-DOS EUROS AMB VINT CÈNTIMS)	142,20 €
P- 79	FR44381A	u	Subministrament de Malus Evereste (PERPETU®) de perímetre de 16 a 18 cm, amb l'arrel nua (CENT SET EUROS AMB QUARANTA-NOU CÈNTIMS)	107,49 €
P- 80	FR44622A	u	Subministrament d'Olea europaea de perímetre de 16 a 18 cm, amb pa de terra de diàmetre mínim 34 cm i profunditat mínima 40,8 cm segons fórmules NTJ (CENT QUINZE EUROS AMB QUARANTA-SIS CÈNTIMS)	115,46 €
P- 81	FR44F42A	u	Subministrament de Prunus avium Plena de perímetre de 16 a 18 cm, amb pa de terra de diàmetre mínim 51 cm i profunditat mínima 35,7 cm segons fórmules NTJ (CENT QUARANTA-CINC EUROS AMB SETANTA-VUIT CÈNTIMS)	145,78 €
P- 82	FR44H427	u	Subministrament de Punica granatum de perímetre de 10 a 12 cm, amb pa de terra de diàmetre mínim 33 cm i profunditat mínima 23,1 cm segons fórmules NTJ (SEIXANTA-CINC EUROS AMB SETANTA-QUATRE CÈNTIMS)	65,74 €
P- 83	FR45162C	u	Subministrament de Quercus ilex de perímetre de 20 a 25 cm, amb pa de terra de diàmetre mínim 67,5 cm i profunditat mínima 47,25 cm segons fórmules NTJ (CENT NORANTA-VUIT EUROS AMB VINT-I-SIS CÈNTIMS)	198,26 €
P- 84	FR451G2C	u	Subministrament de Quercus pubescens de perímetre de 20 a 25 cm, amb pa de terra de diàmetre mínim 67,5 cm i profunditat mínima 47,25 cm segons fórmules NTJ (DOS-CENTS VINT-I-SIS EUROS AMB QUARANTA-CINC CÈNTIMS)	226,45 €
P- 85	FR451R2C	u	Subministrament de Quercus suber de perímetre de 20 a 25 cm, amb pa de terra de diàmetre mínim 67,5 cm i profunditat mínima 47,25 cm segons fórmules NTJ (DOS-CENTS SET EUROS AMB NORANTA-UN CÈNTIMS)	207,91 €
P- 86	FR452261	u	Subministrament de Rhamnus alaternus en contenidor de 3 l (QUATRE EUROS AMB VINT-I-VUIT CÈNTIMS)	4,28 €
P- 87	FR45983B	u	Subministrament de Tabebuia rosea de perímetre de 18 a 20 cm, en contenidor de 50 l (CENT SEIXANTA-UN EUROS AMB TRETZE CÈNTIMS)	161,13 €
P- 88	FR45A22B	u	Subministrament de Tamarix africana de perímetre de 18 a 20 cm, amb pa de terra de diàmetre mínim 57 cm i profunditat mínima 39,9 cm segons fórmules NTJ (CENT DISSET EUROS AMB SEIXANTA CÈNTIMS)	117,60 €
P- 89	FR45M2261	u	Subministrament Raphiolepis x delacourii 'blanc' de 40/60 en contenidor (CATORZE EUROS)	14,00 €

QUADRE DE PREUS NÚMERO 1

Data: 28/06/18

Pàg.: 7

NÚMERO	CODI	UA	DESCRIPCIÓ	PREU
P- 90	FR45MA22B	u	Subministrament de Pistacia chinensis de 16/18 en contenidor, amb pa de terra de diàmetre mínim 57 cm i profunditat mínima 39,9 cm segons fórmules NTJ (NORANTA-CINC EUROS)	95,00 €
P- 91	FR496D13	u	Subministrament d'Agapanthus umbellatus d'alçària de 30 a 40 cm, en contenidor d'1,3 l (DOS EUROS AMB QUARANTA-QUATRE CÈNTIMS)	2,44 €
P- 92	FR4AL834	u	Subministrament de Buxus sempervirens Rotundifolia d'alçària de 20 a 30 cm, en contenidor de 3 l (TRES EUROS AMB VUITANTA-SIS CÈNTIMS)	3,86 €
P- 93	FR4AMY812	u	Subministrament de Carex comans 'Bronce' en C-1,3L (DOS EUROS AMB SETANTA CÈNTIMS)	2,70 €
P- 94	FR4B4B31	u	Subministrament de Ceanothus thyrsiflorus repens en contenidor de 3 l (QUATRE EUROS AMB VINT-I-DOS CÈNTIMS)	4,22 €
P- 95	FR4BH231	u	Subministrament de Cistus albidus en contenidor de 3 l (TRES EUROS AMB CINQUANTA-TRES CÈNTIMS)	3,53 €
P- 96	FR4BH831	u	Subministrament de Cistus monspeliensis en contenidor de 3 l (TRES EUROS AMB CINQUANTA-TRES CÈNTIMS)	3,53 €
P- 97	FR4BHB31	u	Subministrament de Cistus salviifolius en contenidor de 3 l (TRES EUROS AMB CINQUANTA-TRES CÈNTIMS)	3,53 €
P- 98	FR4BP231	u	Subministrament de Convolvulus cneorum en contenidor de 3 l (TRES EUROS AMB SETANTA-UN CÈNTIMS)	3,71 €
P- 99	FR4BVD38	u	Subministrament de Cornus sanguinea d'alçària de 60 a 80 cm, en contenidor de 3 l (TRES EUROS AMB CINQUANTA-CINC CÈNTIMS)	3,55 €
P- 100	FR4BBQ631	u	Suministro de Coprosma repens 'Marble Queen' en contenedor de 3l (DOS EUROS AMB CINQUANTA CÈNTIMS)	2,50 €
P- 101	FR4CW833	u	Subministrament d'Erica multiflora d'alçària de 20 a 30 cm, en contenidor de 2 l (TRES EUROS AMB TRENTA CÈNTIMS)	3,30 €
P- 102	FR4CWM14	u	Subministrament d'Erica x 'Valentina' d'alçària de 20 a 40 cm, en contenidor d'1,3 l (DOS EUROS AMB SEIXANTA CÈNTIMS)	2,60 €
P- 103	FR4DQ612	u	Subministrament d'Helichrysum italicum d'alçària de 20 a 30 cm, en contenidor d'1,3 l (DOS EUROS AMB SETZE CÈNTIMS)	2,16 €
P- 104	FR4DR631	u	Subministrament d'Heimerocallis híbrido en contenidor de 3 l (QUATRE EUROS AMB DIVUIT CÈNTIMS)	4,18 €
P- 105	FR4DMH851	u	Subministrament de Gaura lindheimeri Belleza Dark Pink en contenidor de 5 l (QUATRE EUROS AMB QUARANTA-CINC CÈNTIMS)	4,45 €
P- 106	FR4DMQ612	u	Subministrament Hyosopos officinalis en M-17 (UN EUROS AMB VUITANTA CÈNTIMS)	1,80 €
P- 107	FR4DNH851	u	Subministrament de Gaura lindheimeri 'White' en C-1,3 L (DOS EUROS AMB SETANTA CÈNTIMS)	2,70 €
P- 108	FR4EE251	u	Subministrament de Lavandula angustifolia en contenidor de 3 l (DOS EUROS AMB SEIXANTA-SIS CÈNTIMS)	2,66 €
P- 109	FR4EE471	u	Subministrament de Lavandula angustifolia 'Blue Scent' en contenidor de 5 l (QUATRE EUROS AMB SEIXANTA-QUATRE CÈNTIMS)	4,64 €

QUADRE DE PREUS NÚMERO 1

Data: 28/06/18

Pàg.: 8

NÚMERO	CODI	UA	DESCRIPCIÓ	PREU
P- 110	FR4EEQ51	u	Subministrament de Lavandula stoechas en contenidor de 3 l (DOS EUROS AMB SEIXANTA-SIS CÈNTIMS)	2,66 €
P- 111	FR4EME251	u	Subministrament de Dianella caerulea en C-1,3L (DOS EUROS AMB SETANTA CÈNTIMS)	2,70 €
P- 112	FR4F5PD1	u	Subministrament de Mentha x piperita en test 17 cm (DOS EUROS AMB QUARANTA-UN CÈNTIMS)	2,41 €
P- 113	FR4FKDB1	u	Subministrament d'Origanum vulgare en test 11x11 cm (UN EUROS AMB TRENTA-VUIT CÈNTIMS)	1,38 €
P- 114	FR4GAD33	u	Subministrament de Phlomis purpurea d'alçària de 30 a 50 cm, en contenidor de 3 l (TRES EUROS AMB CINQUANTA-CINC CÈNTIMS)	3,55 €
P- 115	FR4H2834	u	Subministrament de Rosa canina d'alçària de 40 a 60 cm, en contenidor de 3 l (TRES EUROS AMB CINQUANTA-CINC CÈNTIMS)	3,55 €
P- 116	FR4H3441	u	Subministrament de Rosmarinus officinalis en contenidor de 3 l (DOS EUROS AMB SEIXANTA-SIS CÈNTIMS)	2,66 €
P- 117	FR4H8611	u	Subministrament de Ruta graveolens en contenidor d'1 l (UN EUROS AMB TRENTA-SIS CÈNTIMS)	1,36 €
P- 118	FR4H9K31	u	Subministrament de Salvia officinalis en contenidor de 3 l (DOS EUROS AMB SEIXANTA-QUATRE CÈNTIMS)	2,64 €
P- 119	FR4HB231	u	Subministrament de Santolina chamacyparissus en contenidor de 3 l (DOS EUROS AMB SEIXANTA-SIS CÈNTIMS)	2,66 €
P- 120	FR4HR62A	u	Subministrament de Spartium junceum d'alçària de 100 a 125 cm, en contenidor de 2 l (TRES EUROS AMB VINT-I-UN CÈNTIMS)	3,21 €
P- 121	FR4HM9A34	u	Suministro de Salvia greggii de altura de 30 a 40 cm, en contenedor de 3l (TRES EUROS)	3,00 €
P- 122	FR4HM9K31	u	Subministrament de Salvia verticillata en M-11 (UN EUROS AMB CINQUANTA CÈNTIMS)	1,50 €
P- 123	FR4J6F46	u	Subministrament de Thymus vulgaris d'alçària de 20 a 30 cm, en contenidor de 3 l (TRES EUROS AMB TRENTA CÈNTIMS)	3,30 €
P- 124	FR4JBP13	u	Subministrament de Tulbaghia violacea d'alçària de 20 a 30 cm, en contenidor d'1,3 l (DOS EUROS AMB QUARANTA-QUATRE CÈNTIMS)	2,44 €
P- 125	FR4JHMAC	u	Subministrament de Viburnum tinus d'alçària de 60 a 80 cm, en contenidor de 10 l (DEU EUROS AMB VINT CÈNTIMS)	10,20 €
P- 126	FR4JL234	u	Subministrament de Vitex agnus-castus d'alçària de 40 a 60 cm, en contenidor de 3 l (TRES EUROS AMB TRENTA-DOS CÈNTIMS)	3,32 €
P- 127	FR4JP831	u	Subministrament de Westringia 'Jervis Gem' en contenidor de 3 l (TRES EUROS AMB SEIXANTA-NOU CÈNTIMS)	3,69 €
P- 128	FR4JM4631	u	Suministro de Teucrium marum en contenedor de 3l (TRES EUROS)	3,00 €
P- 129	FR4JMGQD1	u	Subministrament de Verbena bonariensis en C-1,3L (DOS EUROS AMB CINQUANTA CÈNTIMS)	2,50 €

QUADRE DE PREUS NÚMERO 1

Data: 28/06/18

Pàg.: 9

NÚMERO	CODI	UA	DESCRIPCIÓ	PREU
P- 130	FR4JNGQD1	u	Subministrament de Echium hymale en C-1.3L (UN EUROS AMB NORANTA CÈNTIMS)	1,90 €
P- 131	FR612359	u	Plantació d'arbre planifoli amb pa de terra o contenidor, de 18 a 25 cm de perímetre de tronc a 1 m d'alçària (a partir del coll de l'arrel), excavació de clot de plantació de 100x100x80 cm amb mitjans mecànics, en un pendent inferior al 25 %, reblert del clot amb substitució total de terra de l'excavació per sorra rentada i compost (70%-30%), primer reg i càrrega de les terres sobrants a camió (NORANTA-DOS EUROS AMB VINT-I-DOS CÈNTIMS)	92,22 €
P- 132	FR662111	u	Plantació d'arbrust o arbre de petit format en contenidor d'1 a 1,5 l, excavació de clot de plantació de 25x25x25 cm amb mitjans manuals, en un pendent inferior al 35 %, reblert del clot amb terra de l'excavació i primer reg (DOS EUROS AMB TRENTA CÈNTIMS)	2,30 €
P- 133	FR662118	u	Plantació d'arbrust o arbre de petit format en contenidor d'1 a 1,5 l, excavació de clot de plantació de 25x25x25 cm amb mitjans manuals, en un pendent inferior al 35 %, reblert del clot amb substitució total de terra de l'excavació per sorra rentada i compost (70%-30%), primer reg i càrrega de les terres sobrants a camió (TRES EUROS AMB SETANTA-TRES CÈNTIMS)	3,73 €
P- 134	FR66233B	u	Plantació d'arbrust o arbre de petit format en contenidor de 3 a 5 l, excavació de clot de plantació de 40x40x30 cm amb mitjans manuals, en un pendent inferior al 35 %, reblert del clot amb terra de l'excavació barrejada amb un 10% de compost i primer reg (SET EUROS AMB SETZE CÈNTIMS)	7,16 €
P- 135	FR71221L	m2	Sembra de barreja de llavors per a gespa tipus especial resistent a la baixa lluminositat (Dichondria Repens) segons NTJ 07N, amb sembradora de tracció manual, en un pendent < 30 %, superfície < 500 m2, incloent el coronat posterior (UN EUROS AMB QUARANTA-CINC CÈNTIMS)	1,45 €
P- 136	FR9AUM33	m	Tanca de troncs fusta de pi tornejada i tractada amb autoclau (grau de protecció IV), d'1,2 m d'alçada sobre el terreny, feta amb muntants de 10 cm de diàmetre cada 2 m, ancorats a daus de formigó de 40x40x40 cm, un passamà superior i dos travessers de 8 cm de diàmetre, units amb peces especials d'acer galvanitzat (QUARANTA-TRES EUROS AMB CINQUANTA-VUIT CÈNTIMS)	43,58 €
P- 137	FR9AMUM33	m	Tanca per protecció de parterres segons model en projecte (TRETZE EUROS AMB SETANTA-NOU CÈNTIMS)	13,79 €
P- 138	FR9FP2AA	m	Encintat amb tauló de fusta de pi roig de 18x12 cm i fins a 2,5 m de llargària, amb tractament de sals de coure en autoclau per un grau de protecció profunda fixat amb acer corrugat, amb excavació de rasa amb mitjans mecànics. Per tancament de jocs infantils (DINOU EUROS AMB CINQUANTA-UN CÈNTIMS)	19,51 €
P- 139	FRB5MR6A1	m	Banc fet amb ecotraveses de fusta de roure de 22x12 cm i fins a 2,5 m de llargària, amb tractament de sals de coure en autoclau per un grau de protecció profunda, fixat amb barres d'acer corrugat, previ perfilat manual del terreny per adaptar-lo al graonat. (DEU EUROS AMB VUITANTA-DOS CÈNTIMS)	10,82 €
P- 140	G2194XJ5	m2	Demolició de paviment de mescla bituminosa, de fins a 20 cm de gruix i fins a 0,6 m d'amplària amb retroexcavadora amb martell trencador i càrrega sobre camió (NOU EUROS AMB SEIXANTA-DOS CÈNTIMS)	9,62 €
P- 141	G219GBC0	m	Tall en paviment de mescla bituminosa de 15 cm de fondària com a mínim, amb màquina tallajunts amb disc de diamant, per a delimitar la zona a demolir (TRES EUROS AMB SEIXANTA-SIS CÈNTIMS)	3,66 €
P- 142	G2R4M5037	m3	Càrrega amb mitjans mecànics i transport de terres a instal·lació autoritzada de gestió de residus, amb camió de 7 t, amb un recorregut de fins a 10 km (CENT VUITANTA-SET EUROS AMB VUITANTA-UN CÈNTIMS)	187,81 €
P- 143	GHN1M5FA4	u	Llum LED per a vial de distribució asimètrica amb cos alumini fos, equipat amb 32 mòduls LED estancs @700mA (NOU-CENTS SET EUROS AMB DIVUIT CÈNTIMS)	907,18 €

QUADRE DE PREUS NÚMERO 1

Data: 28/06/18

Pàg.: 10

NÚMERO	CODI	UA	DESCRIPCIÓ	PREU
P- 144	H015UMAN	H	MÀ D'OBRA DE BRIGADA DE SEGURETAT (VINT-I-UN EUROS AMB QUARANTA-CINC CÈNTIMS)	21,45 €
P- 145	H141U111	U	CASC DE SEGURETAT PER A ÚS NORMAL, CONTRA COPS, DE POLIETILÈ AMB UN PES MÀXIM DE 400 G, HOMOLOGAT SEGONS UNE-EN 812 (SIS EUROS AMB VUITANTA-VUIT CÈNTIMS)	6,88 €
P- 146	H1423230	U	ULLERES DE SEGURETAT PER A TALL OXIACETILÈNIC, AMB MUNTURA UNIVERSAL DE BARNILLA D'ACER RECOBERTA DE PVC, AMB VISORS CIRCULARS DE 50 MM DE D FOSCOS DE COLOR DIN 5, HOMOLOGADES SEGONS UNE-EN 175 I UNE-EN 169 (CINC EUROS AMB SEIXANTA-SIS CÈNTIMS)	5,66 €
P- 147	H142U110	U	ULLERES DE SEGURETAT ANTIIMPACTES, ESTÀNDARD AMB MUNTURA UNIVERSAL O POLIVALENTS UTILITZABLES SOBREPOSADES A ULLERES GRADUADES, AMB VISOR TRANSPARENT I TRACTAMENT CONTRA L'ENTELAMENT, HOMOLOGADES SEGONS UNE-EN 167 I UNE-EN 168. (SET EUROS AMB SETANTA-SET CÈNTIMS)	7,77 €
P- 148	H1433115	U	PROTECTOR AUDI TIU TIPUS ORELLERA ACOPLABLE A CASC INDUSTRIAL DE SEGURETAT, HOMOLOGAT SEGONS UNE-EN 352, UNE-EN 397 I UNE-EN 458 (VINT-I-DOS EUROS AMB QUARANTA-SET CÈNTIMS)	22,47 €
P- 149	H1441201	U	MASCARETA AUTOFILTRANT CONTRA POLSIMS I VAPORS TÒXICS, HOMOLOGADA SEGONS UNE-EN 405 (ZERO EUROS AMB SETANTA-NOU CÈNTIMS)	0,79 €
P- 150	H1451110	U	PARELLA DE GUANTS PER A ÚS GENERAL, AMB PALMELL, ARTELLS, UNGLES I DITS ÍNDEX I POLZE DE PELL, DORS DE LA MÀ I MANIGUET DE COTÓ, FOLRE INTERIOR, I SUBJECCIÓ ELÀSTICA AL CANELL (UN EUROS AMB SETANTA-TRES CÈNTIMS)	1,73 €
P- 151	H1455710	U	PARELLA DE GUANTS D'ALTA RESISTÈNCIA AL TALL I A L'ABRASSIÓ PER A FERRALLISTA, AMB DITS I PALMELL DE CAUTXÚ RUGÓS SOBRE SUPORT DE COTÓ, I SUBJECCIÓ ELÀSTICA AL CANELL, HOMOLOGATS SEGONS UNE-EN 388 I UNE-EN 420 (DOS EUROS AMB NORANTA-VUIT CÈNTIMS)	2,98 €
P- 152	H1456821	U	PARELLA DE GUANTS DIELECTRICS PER A BAIXA TENSÍO, DE CAUTXÚ, AMB MANIGUETS FINS A MIG AVANTBRAÇ (QUARANTA-UN EUROS AMB SETANTA CÈNTIMS)	41,70 €
P- 153	H1462242	U	PARELLA DE BOTES DE SEGURETAT RESISTENTS A LA HUMITAT, DE PELL RECTIFICADA, AMB ENVOLTANT DEL TURMELL ENCOIXINAT, SOLA ANTILLISCANT I ANTIESTÀTICA, FALCA AMORTIDORA PER AL TALÓ, LLENGÜETA DE MANXA, DE DESPRENIMENT RÀPID, AMB PLANTILLES I PUNTERA METÀL·LIQUES (VINT-I-QUATRE EUROS AMB CINQUANTA-UN CÈNTIMS)	24,51 €
P- 154	H1463253	U	PARELLA DE BOTES DIELECTRIQUES RESISTENTS A LA HUMITAT, DE PELL RECTIFICADA, AMB ENVOLTANT DEL TURMELL ENCOIXINAT, SOLA ANTILLISCANT I ANTIESTÀTICA, FALCA AMORTIDORA PER AL TALÓ, LLENGÜETA DE MANXA, DE DESPRENIMENT RÀPID, SENSE FERRAMENTA METÀL·LICA, AMB PUNTERA REFORÇADA, HOMOLOGADES SEGONS DIN 4843 (SETANTA-DOS EUROS AMB QUATRE CÈNTIMS)	72,04 €
P- 155	H1474600	U	CINTURÓ ANTIVIBRACIÓ, AJUSTABLE I DE TEIXIT TRANSPIRABLE (VINT-I-QUATRE EUROS AMB VUITANTA-NOU CÈNTIMS)	24,89 €
P- 156	H1487460	U	IMPERMEABLE AMB JAQUETA, CAPUTXA I PANTALONS, PER A OBRES PÚBLIQUES, DE PVC SOLDAT DE 0,4 MM DE GRUIX, DE COLOR VIU, HOMOLOGAT SEGONS UNE-EN 340 (SIS EUROS AMB CINQUANTA-TRES CÈNTIMS)	6,53 €
P- 157	H148U800	U	ARMILLA PER A SENYALISTA AMB TIRES REFLECTORES A LA CINTURA, AL PIT I A L'ESQUENA, HOMOLOGADA SEGONS UNE-EN 471 (VINT EUROS AMB CINC CÈNTIMS)	20,05 €

QUADRE DE PREUS NÚMERO 1

Data: 28/06/18

Pàg.: 11

NÚMERO	CODI	UA	DESCRIPCIÓ	PREU
P- 158	H153U581	M2	PLATAFORMA DE PLANXA METÀL·LICA DE 8 MM. DE GRUIX PER A PAS DE PERSONES PER SOBRE DE RASES I OBERTURES, AMB EL DESMUNTATGE INCLÓS (VUIT EUROS AMB QUARANTA-SET CÈNTIMS)	8,47 €
P- 159	H6AA2111	M	TANCA, DE 2 M D'ALÇÀRIA, D'ACER GALVANITZAT, AMB MALLA ELECTROSOLDADA DE 90X150 MM I DE 4,5 I 3,5 MM DE D. BASTIDOR DE 3,50X2 M DE TUB DE 40 MM DE D. FIXAT A PEUS PREFABRICATS DE FORMIGÓ, I AMB EL DESMUNTATGE INCLÓS (DOS EUROS AMB VUITANTA-SET CÈNTIMS)	2,87 €
P- 160	HBBA1511	U	PLACA DE SENYALITZACIÓ DE SEGURETAT LABORAL, DE PLANXA D'ACER LLISA SERIGRAFIADA, DE 40X33 CM, FIXADA MECÀNICAMENT I AMB EL DESMUNTATGE INCLÓS (VINT-I-VUIT EUROS AMB CINQUANTA-NOU CÈNTIMS)	28,59 €
P- 161	HBC12100	U	CON DE PLÀSTIC REFLECTOR DE 30 CM. D'ALÇÀRIA (SET EUROS AMB SETZE CÈNTIMS)	7,16 €
P- 162	HQU1H110	mes	Lloguer de mòdul prefabricat de cabina amb inodor químic d'1,05x1,05 m i 2,35 m d'alçària, amb tancaments de polietilè i sostre traslúcid, equipat amb 1 inodor amb dipòsit químic de 250l. i un lavabo amb dipòsit d'aigua de 45l. , amb manteniment inclòs (CENT SEIXANTA-UN EUROS AMB TRENTA-TRES CÈNTIMS)	161,33 €
P- 163	HQUA1100	U	FARMACIOLA D'ARMARI, AMB EL CONTINGUT ESTABLERT A L'ORDENANÇA GENERAL DE SEGURETAT I SALUT EN EL TREBALL (CENT QUARANTA EUROS AMB QUINZE CÈNTIMS)	140,15 €
P- 164	MME1	PA	Canon a abocador per residus inerts a gestor autoritzat (QUARANTA-SIS EUROS AMB DOTZE CÈNTIMS)	46,12 €

QUADRE DE PREUS NÚMERO 2

Data: 28/06/18

Pàg.: 1

NÚMERO	CODI	UA	DESCRIPCIÓ	PREU
P- 1	16185205	m2	Paret de tancament d'una cara vista de 30 cm de gruix de bloc foradat de morter ciment, de 400x300x200 mm, llis, de color amb components hidrofugants, categoria I segons la norma UNE-EN 771-3 , col·locat amb morter mixt 1:2:10 de ciment portland amb filler calcari i armadura prefabricada en gelosia per a parets d'obra de fàbrica, d'acer galvanitzat de 250 mm d'amplària, amb rodó longitudinal de 5 mm de diàmetre i rodó transversal de 3,75 mm de diàmetre, col·locada amb el mateix morter de la paret Altres conceptes	40,30 € 40,30 €
P- 2	4K111D20	m	Escomesa des de clau de pas fins a cambra de comptadors amb tub de coure semidur de DN 54 mm, de gruix 1,2 mm, soldat per capil·laritat, amb grau de dificultat mitjà, col·locat superficialment, pintat de tub de coure amb 1 capa de imprimació i 2 capes d'acabat Altres conceptes	30,74 € 30,74 €
P- 3	F21110A4	m3	Enderroc d'edificació aïllada, de 0 a 30 m3 de volum aparent, de 4 m d'alçària, sense enderroc de fonaments, solera ni mitgeres, sense separació, transport ni gestió de residus ni residus perillosos, amb mitjans mecànics i càrrega mecànica de runa sobre camió o contenidor Altres conceptes	49,99 € 49,99 €
P- 4	F2194JG5	m2	Demolició de paviment de panots col·locats sobre formigó, de fins a 15 cm de gruix i més de 2 m d'amplària amb retroexcavadora amb martell trencador i càrrega sobre camió Altres conceptes	12,79 € 12,79 €
P- 5	F21R1265	u	Tala controlada cistella mecànica d'arbre < 6 m d'alçària, arrencant la soca, aplec de la brossa generada i càrrega sobre camió grua amb pinça, i transport de la mateixa a planta de compostatge (no més lluny de 20 km)	143,25 €
	B2RA9SB0		Deposició controlada a planta de compostatge de residus vegetals nets no perillosos amb una densitat 0,5 t/m3, procedents de poda o sega, amb codi 200201 segons la Llista Europea de Residus (ORDEN MAM/304/2002)	4,50000 €
	B2RA9TD0		Deposició controlada a planta de compostatge de residus de troncs i soques no perillosos amb una densitat 0,9 t/m3, procedents de poda o sega, amb codi 200201 segons la Llista Europea de Residus (ORDEN MAM/304/2002) Altres conceptes	24,00000 € 114,75 €
P- 6	F22113L2	m2	Neteja i esbrossada del terreny realitzada amb pala carregadora i càrrega mecànica sobre camió Altres conceptes	0,53 € 0,53 €
P- 7	F221D6J2	m3	Excavació per a caixa de paviment en terreny de trànsit (SPT >50), realitzada amb pala carregadora amb escarificador i càrrega indirecta sobre camió Altres conceptes	6,18 € 6,18 €
P- 8	F2224121	m3	Excavació de rasa de fins a 1 m d'amplària i fins a 2 m de fondària, en terreny fluix, amb retroexcavadora i amb les terres deixades a la vora Altres conceptes	70,71 € 70,71 €
P- 9	F2225223	m3	Excavació de rasa de fins a 2 m d'amplària i fins a 2 m de fondària, en terreny compacte, amb pala excavadora i càrrega mecànica del material excavat Altres conceptes	8,27 € 8,27 €
P- 10	F222UR05	m	Excavació amb mitjans manuals de rasa per a instal·lació de xarxa secundària de reg de 15 cm d'amplària per 30 cm de fondària, reblert i compactació amb terres seleccionades sense pedres de la pròpia excavació Altres conceptes	4,31 € 4,31 €

QUADRE DE PREUS NÚMERO 2

Data: 28/06/18

Pàg.: 2

NÚMERO	CODI	UA	DESCRIPCIÓ	PREU
P- 11	F226170A	m3	Terraplenada i piconatge per a caixa de paviment amb material adequat de la pròpia excavació, en tongades de fins a 25 cm, amb una compactació del 90 % del PM	5,34 €
			Altres conceptes	5,34 €
P- 12	F2R540M0	m3	Transporte de residus inertes o no peligrosos (no especiales) a instalación autorizada de gestión de residuos, con contenedor de 12 m3 de capacidad	15,40 €
			Altres conceptes	15,40 €
P- 13	F3J1M111A	m3	Estructura de gabió de 1x 0,5 x 0,5 m de malla electrosoldada, reblert amb pedra granítica d'aportació col·locada amb mitjans mecànics	156,49 €
	B0342500		Pedra granítica de més de 150 mm, per a reblert de gabions	19,91000 €
	B0A12000		Filferro acer galvanitzat	2,03000 €
	B0D81580		Plafó metàl·lic de 50x200 cm per a 50 usos	2,48000 €
	B0DZP500		Part proporcional d'elements auxiliars per a plafons metàl·lics, de 50x200 cm	1,04000 €
			Altres conceptes	131,03 €
P- 14	F3J1N111A	m3	Estructura de gabió de 1 x0.5 x 0.3 de malla electrosoldada, reblert amb pedra granítica d'aportació col·locada amb mitjans mecànics	176,99 €
	B0342500		Pedra granítica de més de 150 mm, per a reblert de gabions	36,20000 €
	B0A12000		Filferro acer galvanitzat	1,42100 €
	B0D81580		Plafó metàl·lic de 50x200 cm per a 50 usos	2,48000 €
	B0DZP500		Part proporcional d'elements auxiliars per a plafons metàl·lics, de 50x200 cm	1,04000 €
			Altres conceptes	135,85 €
P- 15	F6A7EX2J	m	Tanca per a espais públics de perfils metàl·lics zincats i pintats de disposició horitzontal, vertical i obliqua, de 975 a 1075 mm d'alçària amb estructura de muntants metàl·lics zincats i pintats, ancorada al suport amb pletina metàl·lica	171,58 €
	B6A7EX2J		Tanca per a espais públics de perfils metàl·lics zincats i pintats de disposició horitzontal, vertical i obliqua, de 975 a 1075 mm d'alçària amb estructura de muntants metàl·lics zincats i pintats, per a ancorar al terreny amb pletina metàl·lica	158,25000 €
			Altres conceptes	13,33 €
P- 16	F921201J	m3	Subbase de zahorras artificial, con extendido y compactado del material al 98% del PM	25,22 €
	B0111000		Aigua	0,08350 €
	B0372000		Zahorras artificial	18,34250 €
			Altres conceptes	6,79 €
P- 17	F932101K	m3	Base de sauló, amb estesa i piconatge del material al 99 % del PM	27,22 €
	B0111000		Aigua	0,08350 €
	B0321000		Sauló sense garbellar	19,12450 €
			Altres conceptes	8,01 €
P- 18	F96512C9	m	Vorada recta de formigó, monocapa, amb secció normalitzada per a vianants A2 de 20x10 cm segons UNE 127340, de classe climàtica B, classe resistent a l'abració H i classe resistent a flexió S (R-3,5 MPa) segons UNE-EN 1340, col·locada sobre base de formigó no estructural de 15 N/mm2 de resistència mínima a compressió i de 20 a 25 cm d'alçària, i rejuntada amb morter	22,37 €
	B06NN14C		Formigó d'ús no estructural de resistència a compressió 15 N/mm2, consistència plàstica i grandària màxima del granulat 40 mm, HNE-15/P/40	3,64489 €
	B0710250		Morter per a ram de paleta, classe M 5 (5 N/mm2), a granel, de designació (G) segons norma UNE-EN 998-2	0,06357 €
	B96512C0		Vorada recta de formigó, monocapa, amb secció normalitzada per a vianants A2 de 20x10 cm segons UNE 127340, de classe climàtica B, classe resistent a l'abració H i classe resistent a flexió S (R-3,5 MPa) segons UNE-EN 1340	4,32600 €
			Altres conceptes	14,34 €

QUADRE DE PREUS NÚMERO 2

Data: 28/06/18

Pàg.: 3

NÚMERO	CODI	UA	DESCRIPCIÓ	PREU
P- 19	F9AQM210	m3	Paviment per a zona infantil de sorra garbellada de 0.2-2 mm , seguint especificacions de paviments per a zones de joc, estesa i anivellament del material amb mitjans mecànics	46,48 €
			Altres conceptes	46,48 €
P- 20	F9E1311G	m2	Paviment de panot per a vorera gris de 20x20x4 cm, classe 1a, preu superior, sobre suport de 3 cm de sorra, col·locat a truc de maceta amb morter mixt 1:2:10 i beurada de ciment pòrtland	36,94 €
	B0111000		Aigua	0,00167 €
	B0310500		Sorra de pedrera de 0 a 3,5 mm	0,76330 €
	B0512401		Ciment pòrtland amb filler calcari CEM II/B-L 32,5 R segons UNE-EN 197-1, en sacs	0,32023 €
	B9E13100		Panot gris de 20x20x4 cm, classe 1a, preu superior	7,32360 €
			Altres conceptes	28,53 €
P- 21	F9F5C540	m2	Paviment LLOSA TRAMA de BREINCO de forma quadrada de 40x40 cm i 8 cm de gruix, col·locada sobre reblert de junts amb sorra fina	34,45 €
	B0310500		Sorra de pedrera de 0 a 3,5 mm	0,28900 €
	B9FA4481		Llosa de formigó per a paviments de 40x40 cm i 8 cm de gruix, de forma quadrada, acabat amb textura pètria, preu alt	18,51150 €
			Altres conceptes	15,65 €
P- 22	F9G227F8	m3	Paviment de formigó HM-30/P/20/I+E de consistència plàstica, grandària màxima del granulat 20 mm, escampat amb transport interior mecànic, estesa i vibratge manual, remolinat mecànic afegint 4 kg/m2 de pols de quars gris	114,37 €
	B064E26C		Formigó HM-30/P/20/I+E de consistència plàstica, grandària màxima del granulat 20 mm, amb >= 275 kg/m3 de ciment, apte per a classe d'exposició I+E	80,32500 €
	B9GZ1210		Polis de quars color gris	10,31240 €
			Altres conceptes	23,73 €
P- 23	F9V3U020	m	Esglaó de peces prefabricades de formigó, de 40x20 cm de secció i 5 cm de gruix, color blanc, col·locat a truc de maceta amb morter	29,77 €
	B05B1001		Ciment ràpid CNR4 en sacs	0,14000 €
	B9CZ2000		Beurada de color	0,73600 €
	B9V4V002		Esglaó de peces prefabricades de formigó, 40x20 cm de secció i 5 cm gruix, blanc	14,37800 €
			Altres conceptes	14,52 €
P- 24	FD5FMC174	m	Tub de drenatge DRENOTUBE, de 30 cm de diàmetre.	26,97 €
			Altres conceptes	26,97 €
P- 25	FDG51311	m	Canalització con tubo curvable corrugado de polietileno de 90 mm de diàmetre nominal, de doble capa, y relleno de zanja con tierras seleccionadas	4,29 €
	BG22TH10		Tubo curvable corrugado de polietileno, de doble capa, lisa la interior y corrugada la exterior, de 90 mm de diàmetre nominal, aislante y no propagador de la llama , resistencia al impacto de 20 J, resistencia a compresión de 450 N, para canalizaciones enterradas	1,68000 €
			Altres conceptes	2,61 €
P- 26	FDK262B7	u	Pericó de registre de formigó prefabricat sense fons de 40x40x45 cm, per a instal·lacions de serveis, col·locat sobre solera de formigó HM-20/B/40/I de 15 cm de gruix i reblert lateral amb terra de la mateixa excavació	83,15 €
	B064500B		Formigó HM-20/B/40/I de consistència tova, grandària màxima del granulat 40 mm, amb >= 200 kg/m3 de ciment, apte per a classe d'exposició I	3,29087 €
	BDK21495		Pericó de registre de formigó prefabricat sense fons de 40x40x45 cm, per a instal·lacions de serveis	15,05000 €
			Altres conceptes	64,81 €

QUADRE DE PREUS NÚMERO 2

Data: 28/06/18

Pàg.: 4

NÚMERO	CODI	UA	DESCRIPCIÓ	PREU
P- 27	FFB24355	m	Tub de polietilè de designació PE 40, de 20 mm de diàmetre nominal, de 6 bar de pressió nominal, sèrie SDR 11, UNE-EN 12201-2, connectat a pressió, amb grau de dificultat mig, utilitzant accessoris de plàstic, i col·locat al fons de la rasa	3,12 €
	BFB24300		Tub de polietilè de designació PE 40, de 20 mm de diàmetre nominal, de 6 bar de pressió nominal, sèrie SDR 11, segons la norma UNE-EN 12201-2	0,20400 €
	BFWB2405		Accessoris per a tubs de polietilè de densitat baixa, de 20 mm de diàmetre nominal exterior, de plàstic, per a connectar a pressió	0,59400 €
	BFYB2405		Part proporcional d'elements de muntatge per a tubs de polietilè de densitat baixa, de 20 mm de diàmetre nominal exterior, per a connectar a pressió Altres conceptes	0,04000 € 2,28 €
P- 28	FFB26255	m	Tub de polietilè de designació PE 40, de 32 mm de diàmetre nominal, de 4 bar de pressió nominal, sèrie SDR 17, UNE-EN 12201-2, connectat a pressió, amb grau de dificultat mig, utilitzant accessoris de plàstic, i col·locat al fons de la rasa	4,68 €
	BFB26200		Tub de polietilè de designació PE 40, de 32 mm de diàmetre nominal, de 4 bar de pressió nominal, sèrie SDR 17, segons la norma UNE-EN 12201-2	0,36720 €
	BFWB2605		Accessoris per a tubs de polietilè de densitat baixa, de 32 mm de diàmetre nominal exterior, de plàstic, per a connectar a pressió	1,03500 €
	BFYB2605		Part proporcional d'elements de muntatge per a tubs de polietilè de densitat baixa, de 32 mm de diàmetre nominal exterior, per a connectar a pressió Altres conceptes	0,09000 € 3,19 €
P- 29	FFB28455	m	Tub de polietilè de designació PE 40, de 50 mm de diàmetre nominal, de 10 bar de pressió nominal, sèrie SDR 7,4, UNE-EN 12201-2, connectat a pressió, amb grau de dificultat mig, utilitzant accessoris de plàstic, i col·locat al fons de la rasa	8,18 €
	BFB28400		Tub de polietilè de designació PE 40, de 50 mm de diàmetre nominal, de 10 bar de pressió nominal, sèrie SDR 7,4, segons la norma UNE-EN 12201-2	1,61160 €
	BFWB2805		Accessoris per a tubs de polietilè de densitat baixa, de 50 mm de diàmetre nominal exterior, de plàstic, per a connectar a pressió	2,25000 €
	BFYB2805		Part proporcional d'elements de muntatge per a tubs de polietilè de densitat baixa, de 50 mm de diàmetre nominal exterior, per a connectar a pressió Altres conceptes	0,21000 € 4,11 €
P- 30	FG22TD1K	m	Tub corbale corrugat de polietilè, de doble capa, llisa la interior i corrugada l'exterior, de 63 mm de diàmetre nominal, aïllant i no propagador de la flama, resistència a l'impacte de 20 J, resistència a compressió de 450 N, muntat com a canalització soterrada	3,76 €
	BG22TD10		Tub corbale corrugat de polietilè, de doble capa, llisa la interior i corrugada l'exterior, de 63 mm de diàmetre nominal, aïllant i no propagador de la flama, resistència a l'impacte de 20 J, resistència a compressió de 450 N, per a canalitzacions soterrades Altres conceptes	1,12200 € 2,64 €
P- 31	FG22TH1K	m	Tub corbale corrugat de polietilè, de doble capa, llisa la interior i corrugada l'exterior, de 90 mm de diàmetre nominal, aïllant i no propagador de la flama, resistència a l'impacte de 20 J, resistència a compressió de 450 N, muntat com a canalització soterrada	5,51 €
	BG22TH10		Tubo curvable corrugat de polietileno, de doble capa, lisa la interior y corrugada la exterior, de 90 mm de diàmetre nominal, aïllant i no propagador de la flama, resistència al impacte de 20 J, resistència a compressió de 450 N, para canalizaciones enterradas Altres conceptes	1,63200 € 3,88 €
P- 32	FG312734	m	Cable con conductor de cobre de 0,6/ 1kV de tensión asignada, con designación RZ1-K (AS), multipolar, de sección 6 x 2,5 mm2, con cubierta del cable de poliolefinas con baja emisión humos, colocado en tubo	5,03 €
	BG312730		Cable con conductor de cobre de 0,6/ 1kV de tensión asignada, con designación RZ1-K (AS), multipolar, de sección 6 x 2,5 mm2, con cubierta del cable de poliolefinas con baja emisión humos Altres conceptes	4,47780 € 0,55 €

QUADRE DE PREUS NÚMERO 2

Data: 28/06/18

Pàg.: 5

NÚMERO	CODI	UA	DESCRIPCIÓ	PREU
P- 33	FG315554	m	Cable amb conductor de coure de 0,6/1 kV de tensió assignada, amb designació RZ1-K (AS+), tetrapolar, de secció 4 x 6 mm2, amb coberta del cable de poliolefinas amb baixa emissió fums, col·locat en tub	5,79 €
	BG315550		Cable amb conductor de coure de 0,6/1 kV de tensió assignada, amb designació RZ1-K (AS+), tetrapolar, de secció 4 x 6 mm2, amb coberta del cable de poliolefinas amb baixa emissió fums Altres conceptes	4,31460 € 1,48 €
P- 34	FG315574	m	Cable amb conductor de coure de 0,6/1 kV de tensió assignada, amb designació RZ1-K (AS+), tetrapolar, de secció 4 x 6 mm2, amb coberta del cable de poliolefinas amb baixa emissió fums, col·locat en tub	11,00 €
	BG315570		Cable amb conductor de coure de 0,6/1 kV de tensió assignada, amb designació RZ1-K (AS+), tetrapolar, de secció 4 x 6 mm2, amb coberta del cable de poliolefinas amb baixa emissió fums Altres conceptes	9,15960 € 1,84 €
P- 35	FG380902	m	Conductor de coure nu, unipolar de secció 1x35 mm2, muntat superficialment	6,20 €
	BG380900		Conductor de coure nu, unipolar de secció 1x35 mm2	1,31580 €
	BGW38000		Part proporcional d'accessoris per a conductors de coure nus Altres conceptes	0,33000 € 4,55 €
P- 36	FGD1421E	u	Piqueta de connexió a terra d'acer, amb recobriments de coure de gruix estàndard, de 2500 mm de llargària de 14,6 mm de diàmetre, clavada a terra	158,51 €
	BGD14210		Piqueta de connexió a terra d'acer i recobriments de coure, de 2500 mm de llargària, de 14,6 mm de diàmetre, estàndard	7,93000 €
	BGYD1000		Part proporcional d'elements especials per a piquetes de connexió a terra Altres conceptes	4,12000 € 146,46 €
P- 37	FHGAU102	u	Quadre de comandament i protecció d'enllumenat públic de tipus estàndard, sense caixa seccionadora i amb CGP segons normes companyia subministradora, de 2 sortides protegides amb diferencials rearmables, de doble nivell, amb mòdul electrònic de control i comunicacions, proteccions per a serveis del quadre i sortida monofàsica per a reg, s'inclou la bancada d'acer inoxidable de 300 mm d'alçària i tot el petit material auxiliar necessari de connexió i muntatge. Proteccions per una potència contractable de fins a 45 kVA (63 A/400 V), inclou ICP, IGA, relè de sobretensions permanents, il·luminació interior i presa de corrent. Inclou presa i placa de terra, instal·lat 1 interruptor general automàtic de 16 A + ICP d'intensitat nominal, tetrapolar, 1 contactor, 1 interruptor diferencial 40/30 mA, 1 cel.lula fotoelèctrica i interruptor horari. Per fer servir amb telegestió.	2.827,89 €
	BHGWU001		Petit material auxiliar de connexió i muntatge per a armaris de protecció i control d'enllumenat públic Altres conceptes	141,24000 € 2.686,65 €
P- 38	FHM3M1F5A	u	Bàcul model DECO Horizon referencia ILD H 03234230 PREMIUM T4 amb base platina i porta, segons norma UNE-EN 40-5, col·locat sobre dau de formigó	1.032,97 €
	B064500C		Formigó HM-20/P/40/I de consistència plàstica, grandària màxima del granulat 40 mm, amb >= 200 kg/m3 de ciment, apte per a classe d'exposició I	14,04568 €
	BHWM3000		Part proporcional d'accessoris per a bàculs Altres conceptes	40,05000 € 978,87 €
P- 39	FHTA1B70	u	Estabilitzador-reductor de flux lluminós electrònic, trifàsic de 7,5 kVA de potència, estructura estàtica, tensió nominal d'entrada 3x400 V (marge de regulació -7%/+25% en condicions nominals), tensió nominal de sortida 3x400 V (precisió de regulació millor del ±2 %), freqüència de funcionament de 48 a 65 Hz, rendiment >97%, sobrecàrrega admissible 120% durant >1 minut i del 150% durant 30 segons, bypass estàtic, comunicació remota mitjançant port RS-232, suporta protocol MODBUS, comunicació local amb display gràfic i LED's, format execució rere quadre, col·locat	3.706,85 €

QUADRE DE PREUS NÚMERO 2

Data: 28/06/18

Pàg.: 6

NÚMERO	CODI	UA	DESCRIPCIÓ	PREU
	BHTA1B70		Estabilitzador-reductor de flux lluminós electrònic, trifàsic de 7,5 kVA de potència, estructura estàtica, tensió nominal d'entrada 3x400 V (marge de regulació -7%/+25% en condicions nominals), tensió nominal de sortida 3x400 V (precisió de regulació millor del ±2 %), freqüència de funcionament de 48 a 65 Hz, rendiment >97%, sobrecàrrega admissible 120% durant >1 minut i del 150% durant 30 segons, bypass estàtic, comunicació remota mitjançant port RS-232, suporta protocol MODBUS, comunicació local amb display gràfic i LED's, format execució rere quadre	3.670,00000 €
			Altres conceptes	36,85 €
P- 40	FJS12040	u	Boca de reg de bronze, per a mànega d'1" de diàmetre, amb tapa superior de plàstic i amb clau i colze de connexió, instal·lada	177,81 €
	BJS12040		Boca de reg de bronze, per a mànega d'1" de diàmetre, amb tapa superior de plàstic	50,82000 €
	BJS13040		Clau per a boca de reg de bronze d'1" de diàmetre	49,28000 €
	BJS14040		Colze de connexió per a boca de reg de bronze d'1" de diàmetre	73,15000 €
			Altres conceptes	4,56 €
P- 41	FJS2M1411	u	Aspersor de turbina, ECO-ROTATOR MODEL ECO- 04 MP-2000 de radi 6,7m, amb cos emergent de plàstic d'alçària 15 cm, amb connexió de diàmetre 1/2", amb vàlvula antidrenatge, connectat amb unió articulada a la canonada, i regulat	46,06 €
	BJS21410		Aspersor de turbina, amb radi de cobertura de 4 a 9 m, amb cos emergent de plàstic de 15 cm d'alçària, amb connexió de diàmetre 1/2", amb vàlvula antidrenatge	18,76000 €
	BJSW1110		Connexió per a difusor o aspersor amb unió articulada de 1/2"	4,50000 €
			Altres conceptes	22,80 €
P- 42	FJS2M2451	u	Aspersor de turbina, model ECO ROTATOR ECO-04 MP 3000 RAD1 9,1 m, amb cos emergent de plàstic d'alçària 15 cm, amb connexió de diàmetre 3/4", amb vàlvula antidrenatge, i amb tapa indicadora d'aigua no potable, connectat amb unió articulada a la canonada, i regulat	53,89 €
	BJS22450		Aspersor de turbina, amb radi de cobertura de 8 a 14 m, amb cos emergent de plàstic de 15 cm d'alçària, amb connexió de diàmetre 3/4", amb vàlvula antidrenatge i amb tapa indicadora d'aigua no potable	26,31000 €
	BJSW1120		Connexió per a difusor o aspersor amb unió articulada de 3/4"	4,78000 €
			Altres conceptes	22,80 €
P- 43	FJS51621	m	Canonada per a reg per degoteig de 16 mm de diàmetre, cega, amb marcatge identificatiu d'aigua no potable, instal·lada superficialment, fixada amb piquetes col·locades cada 5 m	2,16 €
	B0B27000		Acer en barres corrugades B400S de límit elàstic >= 400 N/mm2	0,08700 €
	BFYB2305		Part proporcional d'elements de muntatge per a tubs de polietilè de densitat baixa, de 16 mm de diàmetre nominal exterior, per a connectar a pressió	0,02000 €
	BJS51620		Tub per a reg per degoteig de 16 mm de diàmetre, cec, amb marcatge identificatiu d'aigua no potable	0,48300 €
			Altres conceptes	1,57 €
P- 44	FJS51631	m	Canonada per a reg per degoteig de 16 mm de diàmetre, amb degoters autocompensats integrats cada 33 cm, instal·lada superficialment, fixada amb piquetes col·locades cada 5 m	2,86 €
	B0B27000		Acer en barres corrugades B400S de límit elàstic >= 400 N/mm2	0,08700 €
	BFYB2305		Part proporcional d'elements de muntatge per a tubs de polietilè de densitat baixa, de 16 mm de diàmetre nominal exterior, per a connectar a pressió	0,02000 €
	BJS51630		Tub per a reg per degoteig de 16 mm de diàmetre, amb degoters autocompensats integrats cada 33 cm	1,18650 €
			Altres conceptes	1,57 €
P- 45	FJS5R101	u	Vàlvula antidrenant per a instal·lació de reg per degoteig, de material plàstic, de 1/2" de diàmetre, instal·lada en pericó	10,31 €
	BJS5R100		Vàlvula antidrenant o de rentat automàtica per a instal·lació de reg per degoteig, de material plàstic, de 1/2" de diàmetre	4,18000 €

QUADRE DE PREUS NÚMERO 2

Data: 28/06/18

Pàg.: 7

NÚMERO	CODI	UA	DESCRIPCIÓ	PREU
			Altres conceptes	6,13 €
P- 46	FJS5R102	u	Vàlvula de rentat per a instal·lació de reg per degoteig, de material plàstic, de 1/2" de diàmetre, instal·lada en pericó	10,34 €
	BJS5R100		Vàlvula antidrenant o de rentat automàtica per a instal·lació de reg per degoteig, de material plàstic, de 1/2" de diàmetre	4,18000 €
			Altres conceptes	6,16 €
P- 47	FJSA3291	u	Programador de reg amb alimentació a 24 V, no codificable, no ampliable i centralitzable, per a un nombre màxim de 9 estacions, muntat superficialment, connectat a la xarxa d'alimentació, als aparells de control, als elements governats, programat i comprovat	206,15 €
	BJSA3290		Programador de reg amb alimentació a 24 V, no codificable, no ampliable i centralitzable, per a un nombre màxim de 9 estacions	176,43000 €
			Altres conceptes	29,72 €
P- 48	FJSA00MHBV	u	Connexió a arqueta existent	93,42 €
			Altres conceptes	93,42 €
P- 49	FJSB12MHB93	u	Electrovàlvula per a instal·lació de reg, d'1" de diàmetre, de material plàstic, amb solenoide de 9 V ref. PGV-101G-B9V de la sèrie Electrovàlvules de HUNTER, per a una pressió màxima de 10 bar, amb regulador de cabal, connectada a les xarxes elèctrica i d'aigua amb connectors estancs	75,90 €
	BJSB1210HB93		Electrovàlvula PGV, diàmetre 1", rosca femella, amb solenoide de 9V, de PVC Configuració en línia, cabal de 0,23 a 6,81 m3/h, per pressions de 1,38 a 10,34 bar, amb regulador de cabal, ref. PGV-101G-B9V de la sèrie Electrovàlvules de HUNTER	54,02000 €
	BJSWE100		Conjunt d'accessoris per al muntatge d'una electrovàlvula d'1"	3,49000 €
			Altres conceptes	18,39 €
P- 50	FJSC2ACC	u	Sensor de pluja regulable per a instal·lació amb cables, instal·lat a una alçària màxima d'1,5 m i calibrat	94,02 €
	BJSC2AC0		Sensor de pluja regulable per a instal·lació amb cables	20,45000 €
			Altres conceptes	73,57 €
P- 51	FJSDC10G	u	Pericó circular de polipropilè, per instal·lacions de reg, de 16 cm de diàmetre i 23 cm d'alçada, amb tapa amb cargol per tancar, col·locada sobre llit de grava, i reblert de terra lateral	16,01 €
	B0330020		Grava de pedrera, per a dreus	0,41101 €
	BJSDC100		Pericó circular de polipropilè, per instal·lacions de reg, de 16 cm de diàmetre i 23 cm d'alçada, amb tapa amb cargol per tancar	4,71000 €
			Altres conceptes	10,89 €
P- 52	FJSDC20G	u	Pericó circular de polipropilè, per instal·lacions de reg, de 25 cm de diàmetre i 25 cm d'alçada, amb tapa amb cargol per tancar, col·locada sobre llit de grava, i reblert de terra lateral	21,45 €
	B0330020		Grava de pedrera, per a dreus	0,42888 €
	BJSDC200		Pericó circular de polipropilè, per instal·lacions de reg, de 25 cm de diàmetre i 25 cm d'alçada, amb tapa amb cargol per tancar	10,14000 €
			Altres conceptes	10,88 €
P- 53	FJS DR60G	u	Pericó rectangular de polipropilè, per instal·lacions de reg, de 67x48x32 cm, amb tapa amb cargol per tancar col·locada sobre llit de grava, i reblert de terra lateral	56,40 €
	B0330020		Grava de pedrera, per a dreus	0,89350 €
	BJS DR600		Pericó rectangular de polipropilè, per instal·lacions de reg, de 67x48x32 cm, amb tapa amb cargol per tancar	42,44000 €
			Altres conceptes	13,07 €

QUADRE DE PREUS NÚMERO 2

Data: 28/06/18

Pàg.: 8

NÚMERO	CODI	UA	DESCRIPCIÓ	PREU
P- 54	FK213216	u	Regulador de pressió mitjana B d'entrada/pressions mitjana A i baixa de sortida, de 25 m3/h, com a màxim, sense vàlvula de seguretat, roscat, muntat entre tubs	393,22 €
	BK213210		Regulador de pressió mitjana B d'entrada/pressions mitjana A i baixa de sortida, de 25 m3/h, com a màxim, sense vàlvula de seguretat, roscat Altres conceptes	359,02000 € 34,20 €
P- 55	FK231216	u	Filtre per a tub de diàmetre nominal 1/2", de 4 bar de pressió màxima de servei, pla i muntat entre tubs	100,88 €
	BK231210		Filtre per a tub de diàmetre nominal 1/2", de 4 bar de pressió màxima de servei, pla Altres conceptes	50,73000 € 50,15 €
P- 56	FQ115TQ2	u	Banc senzill de fusta tropical pintat i envernissat, de 200 cm de llargària, amb 18 llistons de 4x4 cm, amb respallter de fusta, cargols i passadors d'acer cadmiat i suports de fosa, ancorat amb daus de formigó	281,58 €
	BQ115TQ1		Banc senzill de fusta tropical pintat i envernissat, de 200 cm de llargària, amb 18 llistons de 4x4 cm, amb respallter de fusta, cargols i passadors d'acer cadmiat i suports de fosa Altres conceptes	209,99000 € 71,59 €
P- 57	FQ14PN020	u	Tronc saltarin model 4.05000 de BDU o similar. Inclou col.locació i transport. Altres conceptes	1.381,58 € 1.381,58 €
P- 58	FQ14QN020	u	Rodones saltarines model 6.06000 de BDU o similar. Inclou col.locació i transport. Altres conceptes	1.670,57 € 1.670,57 €
P- 59	FQ21BC65	u	Paperera de 60 l de capacitat, amb cubeta abatible de planxa d'acer perforada i suports laterals de tub d'acer, ancorada amb dau de formigó	88,73 €
	BQ21BC60		Paperera de 60 l de capacitat, amb cubeta abatible de planxa d'acer perforada i suports laterals de tub d'acer Altres conceptes	55,91000 € 32,82 €
P- 60	FQAMC11T0	u	Joc de sorra Caterpillar model 5.00015 de BDU o similar. Transport, muntatge i col.locació. Altres conceptes	17.297,45 € 17.297,45 €
P- 61	FQAMD11T0	u	Grua giratòria independent model 5.05250 de BDU o similar. Transport, muntatge i col.locació. Altres conceptes	2.360,70 € 2.360,70 €
P- 62	FQAME11T0	u	Taula rodona per a fang model 5.10600 de BDU o similar, montada sobre daus de formigó. Transport, muntatge i col.locació. Altres conceptes	1.344,70 € 1.344,70 €
P- 63	FQZAMU030	u	Cartell informatiu monolit de fusta model normalitzat per l'Ajuntament, format per Totem de fusta de pi a l'autoclau de mides aprox 0.75 x 0.3 x 1.8 m amb text fresat i pintat, caputxó superior de xapa plegada i llegenda amb vinil	427,55 €
	B064300C		Formigó HM-20/P/20/I de consistència plàstica, grandària màxima del granulat 20 mm, amb >= 200 kg/m3 de ciment, apte per a classe d'exposició I Altres conceptes	3,57300 € 423,98 €
P- 64	FQZANU030	u	Certificació de la totalitat de l'àrea de jocs Altres conceptes	150,00 € 150,00 €
P- 65	FR266537	m2	Fresatge de terreny compacte a una fondària de 0,4 m, amb tractor sobre pneumàtics de 25,7 a 39,7 kW (35 a 54 CV) i equip de fresatge d'una amplària de treball de 2 a 2,99 m, per a un pendent del 12 al 25 %	1,01 €

QUADRE DE PREUS NÚMERO 2

Data: 28/06/18

Pàg.: 9

NÚMERO	CODI	UA	DESCRIPCIÓ	PREU
			Altres conceptes	1,01 €
P- 66	FR2B1105	m2	Anivellament i repassada del terreny per a obtenir el perfil d'acabat, amb mitjans manuals, per a un pendent inferior al 12 % Altres conceptes	2,13 € 2,13 €
P- 67	FR3P2111	m3	Terra vegetal de jardineria de categoria alta, amb una conductivitat elèctrica menor de 0,8 dS/m, segons NTJ 07A, subministrada a granel i escampada amb retroexcavadora mitjana. Substrat sorrenc per a prat	48,10 €
	BR3P2110		Terra vegetal de jardineria de categoria alta, amb una conductivitat elèctrica menor de 0,8 dS/m, segons NTJ 07A, subministrada a granel Altres conceptes	42,03045 € 6,07 €
P- 68	FR3P2211	m3	Terra vegetal de jardineria de categoria mitja, amb una conductivitat elèctrica menor d'1,2 dS/m, segons NTJ 07A, subministrada a granel i escampada amb retroexcavadora mitjana	36,24 €
	BR3P2210		Terra vegetal de jardineria de categoria mitja, amb una conductivitat elèctrica menor d'1,2 dS/m, segons NTJ 07A, subministrada a granel Altres conceptes	30,16860 € 6,07 €
P- 69	FR3P2311	m3	Terra vegetal per a reblliment de dunes de jardineria de categoria baixa, amb una conductivitat elèctrica menor de 3 dS/m, segons NTJ 07A, subministrada a granel i escampada amb retroexcavadora mitjana.	28,34 €
	BR3P2310		Terra vegetal de jardineria de categoria baixa, amb una conductivitat elèctrica menor de 3 dS/m, segons NTJ 07A, subministrada a granel Altres conceptes	22,26840 € 6,07 €
P- 70	FR3SE254	m2	Encoixinament amb escorça de pi de 10 a 35 mm, subministrada en sacs de 0,8 m3, escampada amb mitjans manuals en capa uniforme de gruix fins a 10 cm	5,54 €
	BR3PE250		Escorça de pi de 10 a 35 mm, subministrada en sacs de 0,8 m3 Altres conceptes	4,40600 € 1,13 €
P- 71	FR41242B	u	Subministrament d'Acer freemanii Celzam (CELEBRATION) de perímetre de 18 a 20 cm, amb pa de terra de diàmetre mínim 57 cm i profunditat mínima 39,9 cm segons fórmules NTJ	164,66 €
	BR41242B		Acer freemanii Celzam (CELEBRATION) de perímetre de 18 a 20 cm, amb pa de terra de diàmetre mínim 57 cm i profunditat mínima 39,9 cm segons fórmules NTJ Altres conceptes	164,66000 € 0,00 €
P- 72	FR41262B	u	Subministrament d'Acer monspessulanum de perímetre de 18 a 20 cm, amb pa de terra de diàmetre mínim 57 cm i profunditat mínima 39,9 cm segons fórmules NTJ	220,09 €
	BR41262B		Acer monspessulanum de perímetre de 18 a 20 cm, amb pa de terra de diàmetre mínim 57 cm i profunditat mínima 39,9 cm segons fórmules NTJ Altres conceptes	220,09000 € 0,00 €
P- 73	FR4178HA	u	Subministrament d'Arbutus unedo d'alçària de 60 a 80 cm, en contenidor de 10 l	12,53 €
	BR4178HA		Arbutus unedo d'alçària de 60 a 80 cm, en contenidor de 10 l Altres conceptes	12,53000 € 0,00 €
P- 74	FR41MAB1B	u	Subministrament Bauhinia purpurea de 18/20 en contenidor perímetre de 18 a 20 cm, en contenidor	120,00 €
	BR41AB1M		Bauhinia purpurea 18/20 en contenidor Altres conceptes	120,00000 € 0,00 €
P- 75	FR41NAB1B	u	Subministrament Bauhinia candicans de 18/20 en contenidor perímetre de 18 a 20 cm, en contenidor	0,00 €

QUADRE DE PREUS NÚMERO 2

Data: 28/06/18

Pàg.: 10

NÚMERO	CODI	UA	DESCRIPCIÓ	PREU
			Altres conceptes	0,00 €
P- 76	FR42E43B	u	Subministrament d'Erythrina caffra de perímetre de 18 a 20 cm, en contenidor de 50 l	229,32 €
	BR42E43B		Erythrina caffra de perímetre de 18 a 20 cm, en contenidor de 50 l	229,32000 €
			Altres conceptes	0,00 €
P- 77	FR42E63B	u	Subministrament d'Erythrina cristagalli de perímetre de 18 a 20 cm, en contenidor de 50 l	229,32 €
	BR42E63B		Erythrina cristagalli de perímetre de 18 a 20 cm, en contenidor de 50 l	229,32000 €
			Altres conceptes	0,00 €
P- 78	FR43462B	u	Subministrament de Fraxinus angustifolia Raywood de perímetre de 18 a 20 cm, amb pa de terra de diàmetre mínim 57 cm i profunditat mínima 39,9 cm segons fórmules NTJ	142,20 €
	BR43462B		Fraxinus angustifolia Raywood de perímetre de 18 a 20 cm, amb pa de terra de diàmetre mínim 57 cm i profunditat mínima 39,9 cm segons fórmules NTJ	142,20000 €
			Altres conceptes	0,00 €
P- 79	FR44381A	u	Subministrament de Malus Evereste (PERPETU ®) de perímetre de 16 a 18 cm, amb l'arrel nua	107,49 €
	BR44381A		Malus Evereste (PERPETU ®) de perímetre de 16 a 18 cm, amb l'arrel nua	107,49000 €
			Altres conceptes	0,00 €
P- 80	FR44622A	u	Subministrament d'Olea europaea de perímetre de 16 a 18 cm, amb pa de terra de diàmetre mínim 34 cm i profunditat mínima 40,8 cm segons fórmules NTJ	115,46 €
	BR44622A		Olea europaea de perímetre de 16 a 18 cm, amb pa de terra de diàmetre mínim 34 cm i profunditat mínima 40,8 cm segons fórmules NTJ	115,46000 €
			Altres conceptes	0,00 €
P- 81	FR44F42A	u	Subministrament de Prunus avium Plena de perímetre de 16 a 18 cm, amb pa de terra de diàmetre mínim 51 cm i profunditat mínima 35,7 cm segons fórmules NTJ	145,78 €
	BR44F42A		Prunus avium Plena de perímetre de 16 a 18 cm, amb pa de terra de diàmetre mínim 51 cm i profunditat mínima 35,7 cm segons fórmules NTJ	145,78000 €
			Altres conceptes	0,00 €
P- 82	FR44H427	u	Subministrament de Punica granatum de perímetre de 10 a 12 cm, amb pa de terra de diàmetre mínim 33 cm i profunditat mínima 23,1 cm segons fórmules NTJ	65,74 €
	BR44H427		Punica granatum de perímetre de 10 a 12 cm, amb pa de terra de diàmetre mínim 33 cm i profunditat mínima 23,1 cm segons fórmules NTJ	65,74000 €
			Altres conceptes	0,00 €
P- 83	FR45162C	u	Subministrament de Quercus ilex de perímetre de 20 a 25 cm, amb pa de terra de diàmetre mínim 67,5 cm i profunditat mínima 47,25 cm segons fórmules NTJ	198,26 €
	BR45162C		Quercus ilex de perímetre de 20 a 25 cm, amb pa de terra de diàmetre mínim 67,5 cm i profunditat mínima 47,25 cm segons fórmules NTJ	198,26000 €
			Altres conceptes	0,00 €
P- 84	FR451G2C	u	Subministrament de Quercus pubescens de perímetre de 20 a 25 cm, amb pa de terra de diàmetre mínim 67,5 cm i profunditat mínima 47,25 cm segons fórmules NTJ	226,45 €
	BR451G2C		Quercus pubescens de perímetre de 20 a 25 cm, amb pa de terra de diàmetre mínim 67,5 cm i profunditat mínima 47,25 cm segons fórmules NTJ	226,45000 €
			Altres conceptes	0,00 €

QUADRE DE PREUS NÚMERO 2

Data: 28/06/18

Pàg.: 11

NÚMERO	CODI	UA	DESCRIPCIÓ	PREU
P- 85	FR451R2C	u	Subministrament de Quercus suber de perímetre de 20 a 25 cm, amb pa de terra de diàmetre mínim 67,5 cm i profunditat mínima 47,25 cm segons fórmules NTJ	207,91 €
	BR451R2C		Quercus suber de perímetre de 20 a 25 cm, amb pa de terra de diàmetre mínim 67,5 cm i profunditat mínima 47,25 cm segons fórmules NTJ	207,91000 €
			Altres conceptes	0,00 €
P- 86	FR452261	u	Subministrament de Rhamnus alaternus en contenidor de 3 l	4,28 €
	BR452261		Rhamnus alaternus en contenidor de 3 l	4,28000 €
			Altres conceptes	0,00 €
P- 87	FR45983B	u	Subministrament de Tabebuia rosea de perímetre de 18 a 20 cm, en contenidor de 50 l	161,13 €
	BR45983B		Tabebuia rosea de perímetre de 18 a 20 cm, en contenidor de 50 l	161,13000 €
			Altres conceptes	0,00 €
P- 88	FR45A22B	u	Subministrament de Tamarix africana de perímetre de 18 a 20 cm, amb pa de terra de diàmetre mínim 57 cm i profunditat mínima 39,9 cm segons fórmules NTJ	117,60 €
	BR45A22B		Tamarix africana de perímetre de 18 a 20 cm, amb pa de terra de diàmetre mínim 57 cm i profunditat mínima 39,9 cm segons fórmules NTJ	117,60000 €
			Altres conceptes	0,00 €
P- 89	FR45M2261	u	Subministrament Raphiolepis x delacourii 'blanc' de 40/60 en contenidor	14,00 €
	BR452261M		Raphiolepis x delacourii 'blanc' de 40/60 en contenidor	14,00000 €
			Altres conceptes	0,00 €
P- 90	FR45MA22B	u	Subministrament de Pistacia chinensis de 16/18 en contenidor, amb pa de terra de diàmetre mínim 57 cm i profunditat mínima 39,9 cm segons fórmules NTJ	95,00 €
	BR45A22M		Pistacia chinensis de 16/18 en contenidor o pa de terra	95,00000 €
			Altres conceptes	0,00 €
P- 91	FR496D13	u	Subministrament d'Agapanthus umbellatus d'alçària de 30 a 40 cm, en contenidor d'1,3 l	2,44 €
	BR496D13		Agapanthus umbellatus d'alçària de 30 a 40 cm, en contenidor d'1,3 l	2,44000 €
			Altres conceptes	0,00 €
P- 92	FR4AL834	u	Subministrament de Buxus sempervirens Rotundifolia d'alçària de 20 a 30 cm, en contenidor de 3 l	3,86 €
	BR4AL834		Buxus sempervirens Rotundifolia d'alçària de 20 a 30 cm, en contenidor de 3 l	3,86000 €
			Altres conceptes	0,00 €
P- 93	FR4AMY812	u	Subministrament de Carex comans 'Bronce' en C-1,3L	2,70 €
			Altres conceptes	2,70 €
P- 94	FR4B4B31	u	Subministrament de Ceanothus thyrsiflorus repens en contenidor de 3 l	4,22 €
	BR4B4B31		Ceanothus thyrsiflorus repens en contenidor de 3 l	4,22000 €
			Altres conceptes	0,00 €
P- 95	FR4BH231	u	Subministrament de Cistus albidus en contenidor de 3 l	3,53 €
	BR4BH231		Cistus albidus en contenidor de 3 l	3,53000 €
			Altres conceptes	0,00 €
P- 96	FR4BH831	u	Subministrament de Cistus monspeliensis en contenidor de 3 l	3,53 €
	BR4BH831		Cistus monspeliensis en contenidor de 3 l	3,53000 €

QUADRE DE PREUS NÚMERO 2

Data: 28/06/18

Pàg.: 12

NÚMERO	CODI	UA	DESCRIPCIÓ	PREU
			Altres conceptes	0,00 €
P- 97	FR4BHB31	u	Subministrament de Cistus salviifolius en contenidor de 3 l	3,53 €
	BR4BHB31		Cistus salviifolius en contenidor de 3 l	3,53000 €
			Altres conceptes	0,00 €
P- 98	FR4BP231	u	Subministrament de Convolvulus cneorum en contenidor de 3 l	3,71 €
	BR4BP241		Convolvulus cneorum en contenidor de 3 l	3,71000 €
			Altres conceptes	0,00 €
P- 99	FR4BVD38	u	Subministrament de Cornus sanguinea d'alçària de 60 a 80 cm, en contenidor de 3 l	3,55 €
	BR4BVD38		Cornus sanguinea d'alçària de 60 a 80 cm, en contenidor de 3 l	3,55000 €
			Altres conceptes	0,00 €
P- 100	FR4BBQ631	u	Suministro de Coprosma repens 'Marble Queen' en contenedor de 3l	2,50 €
			Altres conceptes	2,50 €
P- 101	FR4CW833	u	Subministrament d'Erica multiflora d'alçària de 20 a 30 cm, en contenidor de 2 l	3,30 €
	BR4CW833		Erica multiflora d'alçària de 20 a 30 cm, en contenidor de 2 l	3,30000 €
			Altres conceptes	0,00 €
P- 102	FR4CWM14	u	Subministrament d'Erica x 'Valentina' d'alçària de 20 a 40 cm, en contenidor d'1,3 l	2,60 €
	BR4CWM14		Erica x 'Valentina' d'alçària de 20 a 40 cm, en contenidor d'1,3 l	2,60000 €
			Altres conceptes	0,00 €
P- 103	FR4DQ612	u	Subministrament d'Helichrysum italicum d'alçària de 20 a 30 cm, en contenidor d'1,3 l	2,16 €
	BR4DQ612		Helichrysum italicum d'alçària de 20 a 30 cm, en contenidor d'1,3 l	2,16000 €
			Altres conceptes	0,00 €
P- 104	FR4DR631	u	Subministrament d'Hemerocallis híbrido en contenidor de 3 l	4,18 €
	BR4DR631		Hemerocallis híbrido en contenidor de 3 l	4,18000 €
			Altres conceptes	0,00 €
P- 105	FR4DMH851	u	Subministrament de Gaura lindheimeri Belleza Dark Pink en contenidor de 5 l	4,45 €
			Altres conceptes	4,45 €
P- 106	FR4DMQ612	u	Subministrament Hyosopus officinalis en M-17	1,80 €
			Altres conceptes	1,80 €
P- 107	FR4DNH851	u	Subministrament de Gaura lindheimeri 'White' en C-1.3 L	2,70 €
			Altres conceptes	2,70 €
P- 108	FR4EE251	u	Subministrament de Lavandula angustifolia en contenidor de 3 l	2,66 €
	BR4EE251		Lavandula angustifolia en contenidor de 3 l	2,66000 €
			Altres conceptes	0,00 €
P- 109	FR4EE471	u	Subministrament de Lavandula angustifolia 'Blue Scent' en contenidor de 5 l	4,64 €
	BR4EE471		Lavandula angustifolia 'Blue Scent' en contenidor de 5 l	4,64000 €
			Altres conceptes	0,00 €
P- 110	FR4EEQ51	u	Subministrament de Lavandula stoechas en contenidor de 3 l	2,66 €

QUADRE DE PREUS NÚMERO 2

Data: 28/06/18

Pàg.: 13

NÚMERO	CODI	UA	DESCRIPCIÓ	PREU
	BR4EEQ51		Lavandula stoechas en contenidor de 3 l	2,66000 €
			Altres conceptes	0,00 €
P- 111	FR4EME251	u	Subministrament de Dianella caerulea en C-1.3L	2,70 €
			Altres conceptes	2,70 €
P- 112	FR4F5PD1	u	Subministrament de Mentha x piperita en test 17 cm	2,41 €
	BR4F5PD1		Mentha x piperita en test 17 cm	2,41000 €
			Altres conceptes	0,00 €
P- 113	FR4FKDB1	u	Subministrament d'Origanum vulgare en test 11x11 cm	1,38 €
	BR4FKDB1		Origanum vulgare en test 11x11 cm	1,38000 €
			Altres conceptes	0,00 €
P- 114	FR4GAD33	u	Subministrament de Phlomis purpurea d'alçària de 30 a 50 cm, en contenidor de 3 l	3,55 €
	BR4GAD33		Phlomis purpurea d'alçària de 30 a 50 cm, en contenidor de 3 l	3,55000 €
			Altres conceptes	0,00 €
P- 115	FR4H2834	u	Subministrament de Rosa canina d'alçària de 40 a 60 cm, en contenidor de 3 l	3,55 €
	BR4H2834		Rosa canina d'alçària de 40 a 60 cm, en contenidor de 3 l	3,55000 €
			Altres conceptes	0,00 €
P- 116	FR4H3441	u	Subministrament de Rosmarinus officinalis en contenidor de 3 l	2,66 €
	BR4H3441		Rosmarinus officinalis en contenidor de 3 l	2,66000 €
			Altres conceptes	0,00 €
P- 117	FR4H8611	u	Subministrament de Ruta graveolens en contenidor d'1 l	1,36 €
	BR4H8611		Ruta graveolens en contenidor d'1 l	1,36000 €
			Altres conceptes	0,00 €
P- 118	FR4H9K31	u	Subministrament de Salvia officinalis en contenidor de 3 l	2,64 €
	BR4H9K31		Salvia officinalis en contenidor de 3 l	2,64000 €
			Altres conceptes	0,00 €
P- 119	FR4HB231	u	Subministrament de Santolina chamaecyparissus en contenidor de 3 l	2,66 €
	BR4HB231		Santolina chamaecyparissus en contenidor de 3 l	2,66000 €
			Altres conceptes	0,00 €
P- 120	FR4HR62A	u	Subministrament de Spartium junceum d'alçària de 100 a 125 cm, en contenidor de 2 l	3,21 €
	BR4HR62A		Spartium junceum d'alçària de 100 a 125 cm, en contenidor de 2 l	3,21000 €
			Altres conceptes	0,00 €
P- 121	FR4HM9A34	u	Suministro de Salvia greggii de altura de 30 a 40 cm, en contenedor de 3l	3,00 €
			Altres conceptes	3,00 €
P- 122	FR4HM9K31	u	Subministrament de Salvia verticillata en M-11	1,50 €
			Altres conceptes	1,50 €
P- 123	FR4J6F46	u	Subministrament de Thymus vulgaris d'alçària de 20 a 30 cm, en contenidor de 3 l	3,30 €
	BR4J6F46		Thymus vulgaris d'alçària de 20 a 30 cm, en contenidor de 3 l	3,30000 €
			Altres conceptes	0,00 €

QUADRE DE PREUS NÚMERO 2

Data: 28/06/18

Pàg.: 14

NÚMERO	CODI	UA	DESCRIPCIÓ	PREU
P- 124	FR4JBP13	u	Subministrament de Tulbaghia violacea d'alçària de 20 a 30 cm, en contenidor d'1,3 l	2,44 €
	BR4JBP13		Tulbaghia violacea d'alçària de 20 a 30 cm, en contenidor d'1,3 l	2,44000 €
			Altres conceptes	0,00 €
P- 125	FR4JHMAC	u	Subministrament de Viburnum tinus d'alçària de 60 a 80 cm, en contenidor de 10 l	10,20 €
	BR4JHMAC		Viburnum tinus d'alçària de 60 a 80 cm, en contenidor de 10 l	10,20000 €
			Altres conceptes	0,00 €
P- 126	FR4JL234	u	Subministrament de Vitex agnus-castus d'alçària de 40 a 60 cm, en contenidor de 3 l	3,32 €
	BR4JL234		Vitex agnus-castus d'alçària de 40 a 60 cm, en contenidor de 3 l	3,32000 €
			Altres conceptes	0,00 €
P- 127	FR4JP831	u	Subministrament de Westringia 'Jervis Gem' en contenidor de 3 l	3,69 €
	BR4JP831		Westringia 'Jervis Gem' en contenidor de 3 l	3,69000 €
			Altres conceptes	0,00 €
P- 128	FR4JM4631	u	Suministro de Teucrium marum en contenedor de 3l	3,00 €
			Altres conceptes	3,00 €
P- 129	FR4JMGQD1	u	Subministrament de Verbena bonariensis en C-1.3L	2,50 €
			Altres conceptes	2,50 €
P- 130	FR4JNGQD1	u	Subministrament de Echium hymale en C-1.3L	1,90 €
			Altres conceptes	1,90 €
P- 131	FR612359	u	Plantació d'arbre planifoli amb pa de terra o contenidor, de 18 a 25 cm de perímetre de tronc a 1 m d'alçària (a partir del coll de l'arrel), excavació de clot de plantació de 100x100x80 cm amb mitjans mecànics, en un pendent inferior al 25 %, reblert del clot amb substitució total de terra de l'excavació per sorra rentada i compost (70%-30%), primer reg i càrrega de les terres sobrants a camió	92,22 €
	B0111000		Aigua	0,26720 €
	B0315600		Sorra de riu rentada de 0,1 a 0,5 mm	32,91120 €
	BR341110		Compost de classe I, d'origen vegetal, segons NTJ 05C, subministrat a granel	9,77280 €
			Altres conceptes	49,27 €
P- 132	FR662111	u	Plantació d'arbrust o arbre de petit format en contenidor d'1 a 1,5 l, excavació de clot de plantació de 25x25x25 cm amb mitjans manuals, en un pendent inferior al 35 %, reblert del clot amb terra de l'excavació i primer reg	2,30 €
	B0111000		Aigua	0,00501 €
			Altres conceptes	2,29 €
P- 133	FR662118	u	Plantació d'arbrust o arbre de petit format en contenidor d'1 a 1,5 l, excavació de clot de plantació de 25x25x25 cm amb mitjans manuals, en un pendent inferior al 35 %, reblert del clot amb substitució total de terra de l'excavació per sorra rentada i compost (70%-30%), primer reg i càrrega de les terres sobrants a camió	3,73 €
	B0111000		Aigua	0,00501 €
	B0315601		Sorra de riu rentada de 0,1 a 0,5 mm, subministrada en sacs de 0,8 m3	1,03681 €
	BR341150		Compost de classe I, d'origen vegetal, segons NTJ 05C, subministrat en sacs de 0,8 m3	0,26264 €
			Altres conceptes	2,43 €

QUADRE DE PREUS NÚMERO 2

Data: 28/06/18

Pàg.: 15

NÚMERO	CODI	UA	DESCRIPCIÓ	PREU
P- 134	FR66233B	u	Plantació d'arbrust o arbre de petit format en contenidor de 3 a 5 l, excavació de clot de plantació de 40x40x30 cm amb mitjans manuals, en un pendent inferior al 35 %, reblert del clot amb terra de l'excavació barrejada amb un 10% de compost i primer reg	7,16 €
	B0111000		Aigua	0,01670 €
	BR341150		Compost de classe I, d'origen vegetal, segons NTJ 05C, subministrat en sacs de 0,8 m3	0,26822 €
			Altres conceptes	6,88 €
P- 135	FR71221L	m2	Sembra de barreja de llavors per a gespa tipus especial resistent a la baixa lluminositat (Dichondria Repens) segons NTJ 07N, amb sembradora de tracció manual, en un pendent < 30 %, superfície < 500 m2, incloent el coronat posterior	1,45 €
	BR4U1L00		Barreja de llavors per a gespa tipus especial resistent a la baixa lluminositat (Dichondria Repens), segons NTJ 07N	0,23620 €
			Altres conceptes	1,21 €
P- 136	FR9AUM33	m	Tanca de tronc fusta de pi tornejada i tractada amb autoclau (grau de protecció IV), d'1,2 m d'alçada sobre el terreny, feta amb muntants de 10 cm de diàmetre cada 2 m, ancorats a daus de formigó de 40x40x40 cm, un passamà superior i dos travessers de 8 cm de diàmetre, units amb peces especials d'acer galvanitzat	43,58 €
	B064300C		Formigó HM-20/P/20/I de consistència plàstica, grandària màxima del granulat 20 mm, amb >= 200 kg/m3 de ciment, apte per a classe d'exposició I	2,38200 €
	BR9AUMR1		Troncs de fusta de pi tornejada, tractada en autoclau amb grau de protecció IV, de fins a 2,5 m de llargada, i de 8 cm de diàmetre	7,84350 €
	BR9AUMR2		Troncs de fusta de pi tornejada, tractada en autoclau amb grau de protecció IV, de fins a 2,5 m de llargada, i de 10 cm de diàmetre	4,00050 €
	BR9AUZG1		Conjunt de peces d'acer galvanitzat i cargols per a fer una unió de dos troncs amb el muntant d'una tanca de troncs	8,19000 €
			Altres conceptes	21,16 €
P- 137	FR9AMUM33	m	Tanca per protecció de parterres segons model en projecte	13,79 €
	B064300C		Formigó HM-20/P/20/I de consistència plàstica, grandària màxima del granulat 20 mm, amb >= 200 kg/m3 de ciment, apte per a classe d'exposició I	2,38200 €
	BR9AUMR1		Troncs de fusta de pi tornejada, tractada en autoclau amb grau de protecció IV, de fins a 2,5 m de llargada, i de 8 cm de diàmetre	0,49800 €
	BR9AUMR2		Troncs de fusta de pi tornejada, tractada en autoclau amb grau de protecció IV, de fins a 2,5 m de llargada, i de 10 cm de diàmetre	0,76200 €
	BR9AUZG1		Conjunt de peces d'acer galvanitzat i cargols per a fer una unió de dos troncs amb el muntant d'una tanca de troncs	1,09200 €
			Altres conceptes	9,06 €
P- 138	FR9FP2AA	m	Encintat amb tauló de fusta de pi roig de 18x12 cm i fins a 2,5 m de llargària, amb tractament de sals de coure en autoclau per un grau de protecció profunda fixat amb acer corrugat, amb excavació de rasa amb mitjans mecànics. Per tancament de jocs infantils	19,51 €
	B0B27000		Acer en barres corrugades B400S de límit elàstic >= 400 N/mm2	0,31900 €
	BRB5P2A0		Tauló de fusta de pi roig de 18x12 cm i fins a 2,5 m de llargària, amb tractament de sals de coure en autoclau per un grau de protecció profunda	7,42500 €
			Altres conceptes	11,77 €
P- 139	FRB5MR6A1	m	Banc fet amb ecotravesses de fusta de roure de 22x12 cm i fins a 2,5 m de llargària, amb tractament de sals de coure en autoclau per un grau de protecció profunda, fixat amb barres d'acer corrugat, previ perfilat manual del terreny per adaptar-lo al graonat.	10,82 €
	BRB5R6A0		Tauló de fusta de roure de 22x12 cm i fins a 2,5 m de llargària, amb tractament de sals de coure en autoclau per un grau de protecció profunda	5,60500 €
			Altres conceptes	5,22 €
P- 140	G2194XJ5	m2	Demolició de paviment de mescla bituminosa, de fins a 20 cm de gruix i fins a 0,6 m d'amplària amb retroexcavadora amb martell trencador i càrrega sobre camió	9,62 €

QUADRE DE PREUS NÚMERO 2

Data: 28/06/18

Pàg.: 16

NÚMERO	CODI	UA	DESCRIPCIÓ	PREU
			Altres conceptes	9,62 €
P- 141	G219GBC0	m	Tall en paviment de mescla bituminosa de 15 cm de fondària com a mínim, amb màquina tallajunts amb disc de diamant, per a delimitar la zona a demolir	3,66 €
			Altres conceptes	3,66 €
P- 142	G2R4M5037	m3	Càrrega amb mitjans mecànics i transport de terres a instal·lació autoritzada de gestió de residus, amb camió de 7 t, amb un recorregut de fins a 10 km	187,81 €
			Altres conceptes	187,81 €
P- 143	GHN1M5FA4	u	Llum LED per a vial de distribució asimètrica amb cos alumini fos, equipat amb 32 mòduls LED estancs @700mA	907,18 €
			Altres conceptes	907,18 €
P- 144	H015UMAN	H	MÀ D'OBRA DE BRIGADA DE SEGURETAT	21,45 €
			Altres conceptes	21,45 €
P- 145	H141U111	U	CASC DE SEGURETAT PER A ÚS NORMAL, CONTRA COPS, DE POLIETILÈ AMB UN PES MÀXIM DE 400 G, HOMOLOGAT SEGONS UNE-EN 812	6,88 €
	B141U111		CASC DE SEGURETAT PER A ÚS NORMAL, CONTRA COPS, DE POLIETILÈ AMB UN PES MÀXIM DE 400 G, HOMOLOGAT SEGONS UNE-EN 812	6,88000 €
			Altres conceptes	0,00 €
P- 146	H1423230	U	ULLERES DE SEGURETAT PER A TALL OXIACETILÈNIC, AMB MUNTURA UNIVERSAL DE BARNILLA D'ACER RECOBERTA DE PVC, AMB VISORS CIRCULARS DE 50 MM DE D FOSCOS DE COLOR DIN 5, HOMOLOGADES SEGONS UNE-EN 175 I UNE-EN 169	5,66 €
	B1423230		ULLERES DE SEGURETAT PER A TALL OXIACETILÈNIC, AMB MUNTURA UNIVERSAL DE BARNILLA D'ACER RECOBERTA DE PVC, AMB VISORS CIRCULARS DE 50 MM DE D FOSCOS DE COLOR DIN 5, HOMOLOGADES SEGONS UNE-EN 175 I UNE-EN 169	5,66000 €
			Altres conceptes	0,00 €
P- 147	H142U110	U	ULLERES DE SEGURETAT ANTIIMPACTES, ESTÀNDARD AMB MUNTURA UNIVERSAL O POLIVALENTS UTILITZABLES SOBREPOSADES A ULLERES GRADUADES, AMB VISOR TRANSPARENT I TRACTAMENT CONTRA L'ENTELAMENT, HOMOLOGADES SEGONS UNE-EN 167 I UNE-EN 168.	7,77 €
	B1422120		Ulleres de seguretat antiimpactes polivalents utilitzables sobreposades a ulleres graduades, amb muntura universal, amb visor transparent i tractament contra l'entelament, els ultraviolats, el ratllament i antiestàtic, homologades segons UNE-EN 167 i UNE-EN 168	7,77000 €
			Altres conceptes	0,00 €
P- 148	H1433115	U	PROTECTOR AUDITIU TIPUS ORELLERA ACOPLABLE A CASC INDUSTRIAL DE SEGURETAT, HOMOLOGAT SEGONS UNE-EN 352, UNE-EN 397 I UNE-EN 458	22,47 €
	B1432012		Protector auditiu d'auricular, acoblat al cap amb arnès i orelleres antisoroll, homologat segons UNE-EN 352-1 i UNE-EN 458	22,47000 €
			Altres conceptes	0,00 €
P- 149	H1441201	U	MASCARETA AUTOFILTRANT CONTRA POLSIMS I VAPORS TÒXICS, HOMOLOGADA SEGONS UNE-EN 405	0,79 €
	B1441201		MASCARETA AUTOFILTRANT CONTRA POLSIMS I VAPORS TÒXICS, HOMOLOGADA SEGONS UNE-EN 405	0,79000 €
			Altres conceptes	0,00 €

QUADRE DE PREUS NÚMERO 2

Data: 28/06/18

Pàg.: 17

NÚMERO	CODI	UA	DESCRIPCIÓ	PREU
P- 150	H1451110	U	PARELLA DE GUANTS PER A ÚS GENERAL, AMB PALMELL, ARTELLS, UNGLES I DITS ÍNDEX I POLZE DE PELL, DORS DE LA MÀ I MANIGUET DE COTÓ, FOLRE INTERIOR, I SUBJECCIÓ ELÀSTICA AL CANELL	1,73 €
	B1451110		PARELLA DE GUANTS PER A ÚS GENERAL, AMB PALMELL, ARTELLS, UNGLES I DITS ÍNDEX I POLZE DE PELL, DORS DE LA MÀ I MANIGUET DE COTÓ, FOLRE INTERIOR I SUBJECCIÓ ELÀSTICA AL CANELL	1,73000 €
			Altres conceptes	0,00 €
P- 151	H1455710	U	PARELLA DE GUANTS D'ALTA RESISTÈNCIA AL TALL I A L'ABRASSIÓ PER A FERRALLISTA, AMB DITS I PALMELL DE CAUTXÚ RUGÓS SOBRE SUPORT DE COTÓ, I SUBJECCIÓ ELÀSTICA AL CANELL, HOMOLOGATS SEGONS UNE-EN 388 I UNE-EN 420	2,98 €
	B1455710		PARELLA DE GUANTS D'ALTA RESISTÈNCIA AL TALL I A L'ABRASSIÓ PER A FERRALLISTA, AMB DITS I PALMELL DE CAUTXÚ RUGÓS SOBRE SUPORT DE COTÓ I SUBJECCIÓ ELÀSTICA AL CANELL, HOMOLOGATS SEGONS UNE-EN 388 I UNE-EN 420	2,98000 €
			Altres conceptes	0,00 €
P- 152	H1456821	U	PARELLA DE GUANTS DIELECTRICS PER A BAIXA TENSÍO, DE CAUTXÚ, AMB MANIGUETS FINS A MIG AVANTBRAÇ	41,70 €
	B1456821		PARELLA DE GUANTS DIELECTRICS PER A BAIXA TENSÍO, DE CAUTXÚ AMB MANIGUETS FINS A MIG AVANTBRAÇ	41,70000 €
			Altres conceptes	0,00 €
P- 153	H1462242	U	PARELLA DE BOTES DE SEGURETAT RESISTENTS A LA HUMITAT, DE PELL RECTIFICADA, AMB ENVOLTANT DEL TURMELL ENCOIXINAT, SOLA ANTILLISCANT I ANTIESTÀTICA, FALCA AMORTIDORA PER AL TALÓ, LLENGÜETA DE MANXA, DE DESPRENIMENT RÀPID, AMB PLANTILLES I PUNTERA METÀL·LIQUES	24,51 €
	B1462242		PARELLA DE BOTES DE SEGURETAT RESISTENTS A LA HUMITAT, DE PELL RECTIFICADA, AMB ENVOLTANT DEL TURMELL ENCOIXINAT SOLA ANTILLISCANT I ANTIESTÀTICA, FALCA AMORTIDORA PER AL TALÓ, LLENGÜETA DE MANXA, DE DESPRENIMENT RÀPID, AMB PLANTILLES I PUNTERA METÀL·LIQUES	24,51000 €
			Altres conceptes	0,00 €
P- 154	H1463253	U	PARELLA DE BOTES DIELECTRIQUES RESISTENTS A LA HUMITAT, DE PELL RECTIFICADA, AMB ENVOLTANT DEL TURMELL ENCOIXINAT, SOLA ANTILLISCANT I ANTIESTÀTICA, FALCA AMORTIDORA PER AL TALÓ, LLENGÜETA DE MANXA, DE DESPRENIMENT RÀPID, SENSE FERRAMENTA METÀL·LICA, AMB PUNTERA REFORÇADA, HOMOLOGADES SEGONS DIN 4843	72,04 €
	B1463253		PARELLA DE BOTES DIELECTRIQUES RESISTENTS A LA HUMITAT, DE PELL RECTIFICADA, AMB ENVOLTANT DEL TURMELL ENCOIXINAT SOLA ANTILLISCANT I ANTIESTÀTICA, FALCA AMORTIDORA PER AL TALÓ, LLENGÜETA DE MANXA, DE DESPRENIMENT RÀPID, SENSE FERRAMENTA METÀL·LICA, AMB PUNTERA REFORÇADA, HOMOLOGADES SEGONS DIN 4843	72,04000 €
			Altres conceptes	0,00 €
P- 155	H1474600	U	CINTURÓ ANTIVIBRACIÓ, AJUSTABLE I DE TEIXIT TRANSPIRABLE	24,89 €
	B147N000		Faixa de protecció dorsllumar	24,89000 €
			Altres conceptes	0,00 €
P- 156	H1487460	U	IMPERMEABLE AMB JAQUETA, CAPUTXA I PANTALONS, PER A OBRES PÚBLIQUES, DE PVC SOLDAT DE 0,4 MM DE GRUIX, DE COLOR VIU, HOMOLOGAT SEGONS UNE-EN 340	6,53 €
	B1487460		IMPERMEABLE AMB JAQUETA, CAPUTXA I PANTALONS, PER A OBRES PÚBLIQUES, DE PVC SOLDAT DE 0,4 MM DE GRUIX, DE COLOR VIU, HOMOLOGAT SEGONS UNE-EN 340	6,53000 €
			Altres conceptes	0,00 €

QUADRE DE PREUS NÚMERO 2

Data: 28/06/18

Pàg.: 18

NÚMERO	CODI	UA	DESCRIPCIÓ	PREU
P- 157	H148U800	U	ARMILLA PER A SENYALISTA AMB TIRES REFLECTORES A LA CINTURA, AL PIT I A L'ESQUENA, HOMOLOGADA SEGONS UNE-EN 471	20,05 €
	B148U800		ARMILLA PER A SENYALISTA AMB TIRES REFLECTORES A LA CINTURA, AL PIT I A L'ESQUENA, HOMOLOGADA SEGONS UNE-EN 471 Altres conceptes	20,05000 € 0,00 €
P- 158	H153U581	M2	PLATAFORMA DE PLANXA METÀL·LICA DE 8 MM. DE GRUIX PER A PAS DE PERSONES PER SOBRE DE RASES I OBERTURES, AMB EL DESMUNTATGE INCLÒS	8,47 €
	B0DZWA03		PLANXA D'ACER, DE 8 MM DE GRUIX, PER A 10 USOS Altres conceptes	3,67000 € 4,80 €
P- 159	H6AA2111	M	TANCA, DE 2 M D'ALÇÀRIA, D'ACER GALVANITZAT, AMB MALLA ELECTROSOLDADA DE 90X150 MM I DE 4,5 I 3,5 MM DE D. BASTIDOR DE 3,50X2 M DE TUB DE 40 MM DE D. FIXAT A PEUS PREFABRICATS DE FORMIGÓ, I AMB EL DESMUNTATGE INCLÒS	2,87 €
	B6AA211A		TANCA MÒBIL, DE 2 M D'ALÇÀRIA, D'ACER GALVANITZAT, AMB MALLA ELECTROSOLDADA DE 90X150 MM I DE 4,5 I 3,5 MM DE D. BASTIDOR DE 3,50X2 M DE TUB DE 40 MM DE D PER A FIXAR A PEUS PREFABRICATS DE FORMIGÓ, PER A 20 USOS	0,88000 €
	B6AZAF0A		DAU DE FORMIGÓ DE 38 KG PER A PEU DE TANCA MÒBIL DE MALLA D'ACER I PER A 20 USOS Altres conceptes	0,04200 € 1,95 €
P- 160	HBBA1511	U	PLACA DE SENYALITZACIÓ DE SEGURETAT LABORAL, DE PLANXA D'ACER LLISA SERIGRAFIADA, DE 40X33 CM, FIXADA MECÀNICAMENT I AMB EL DESMUNTATGE INCLÒS	28,59 €
	B0A3UZ00		PETIT MATERIAL DE SUBJECCIÓ (CARGOLS, VISOS, ...)	1,35000 €
	BBBA1500		PLACA DE SENYALITZACIÓ DE SEGURETAT LABORAL, DE PLANXA D'ACER LLISA SERIGRAFIADA, DE 40X33 CM Altres conceptes	17,48000 € 9,76 €
P- 161	HBC12100	U	CON DE PLÀSTIC REFLECTOR DE 30 CM. D'ALÇÀRIA	7,16 €
	BBC12102		CON D'ABALIÇAMENT DE PLÀSTIC REFLECTOR DE 30 CM. D'ALÇÀRIA, PER A 2 USOS, PER A SEGURETAT I SALUT Altres conceptes	6,87000 € 0,29 €
P- 162	HQU1H110	mes	Lloguer de mòdul prefabricat de cabina amb inodor químic d'1,05x1,05 m i 2,35 m d'alçària, amb tancaments de polietilè i sostre translúcid, equipat amb 1 inodor amb dipòsit químic de 250l. i un lavabo amb dipòsit d'aigua de 45l. , amb manteniment inclòs	161,33 €
	BQU1H110		Lloguer de mòdul prefabricat de cabina amb inodor químic d'1,05x1,05 m i 2,35 m d'alçària, amb tancaments de polietilè i sostre translúcid, equipat amb 1 inodor amb dipòsit químic de 250l. i un lavabo amb dipòsit d'aigua de 45l. , amb manteniment inclòs Altres conceptes	161,33000 € 0,00 €
P- 163	HQUA1100	U	FARMACIOLA D'ARMARI, AMB EL CONTINGUT ESTABLERT A L'ORDENANÇA GENERAL DE SEGURETAT I SALUT EN EL TREBALL	140,15 €
	BQUA1100		FARMACIOLA D'ARMARI, AMB EL CONTINGUT ESTABLERT A L'ORDENANÇA GENERAL DE SEGURETAT I SALUT EN EL TREBALL Altres conceptes	140,15000 € 0,00 €
P- 164	MME1	PA	Canon a abocador per residus inerts a gestor autoritzat	46,12 €

JUSTIFICACIÓ DE PREUS

Data: 28/06/18

Pàg.: 1

MÀ D'OBRA

CODI	UA	DESCRIPCIÓ	PREU
A0121000	h	Oficial 1a	23,38 €
A0122000	h	Oficial 1a paleta	23,38 €
A0124000	h	Oficial 1a ferrallista	23,38 €
A0127000	h	Oficial 1a col·locador	23,38 €
A012D000	h	Oficial 1a pintor	23,38 €
A012H000	h	Oficial 1a electricista	19,10 €
A012M000	h	Oficial 1a muntador	24,16 €
A012N000	h	Oficial 1a d'obra pública	23,38 €
A012P000	h	Oficial 1a jardiner	28,01 €
A012P200	h	Oficial 2a jardiner	26,24 €
A0134000	h	Ajudant ferrallista	20,76 €
A0137000	h	Ajudant col·locador	20,76 €
A013D000	h	Ajudant pintor	20,76 €
A013H000	h	Ayudante electricista	17,21 €
A013M000	h	Ajudant muntador	20,76 €
A013P000	h	Ajudant jardiner	24,86 €
A0140000	h	Manobre	19,52 €
A0150000	h	Manobre especialista	20,19 €

JUSTIFICACIÓ DE PREUS

Data: 28/06/18

Pàg.: 2

MAQUINÀRIA

CODI	UA	DESCRIPCIÓ	PREU
C1105A00	h	Retroexcavadora amb martell trencador	64,48 €
C13113B1	h	Pala carregadora sobre cadenes d'11 a 17 t, amb escarificadora	88,61 €
C1311430	h	Pala carregadora sobre pneumàtics de 8 a 14 t	73,05 €
C1311440	h	Pala carregadora sobre pneumàtics de 15 a 20 t	88,61 €
C1312340	h	Pala excavadora giratoria sobre pneumàtics de 15 a 20 t	84,74 €
C13124C0	h	Pala excavadora giratoria sobre cadenes de 31 a 40 t	149,16 €
C1313330	h	Retroexcavadora sobre pneumàtics de 8 a 10 t	50,90 €
C1315010	H	RETROEXCAVADORA, DE MIDA PETITA	56,95 €
C1316100	h	Minicarregadora sobre pneumàtics de 2 a 5,9 t	45,00 €
C13161D0	h	Minicarregadora sobre pneumàtics de 2 a 5,9 t, amb accessori retroexcavador de 25 a 39 cm d'amplària	46,62 €
C1331100	h	Motoanivelladora petita	58,56 €
C13350C0	h	Corró vibratori autopropulsat, de 12 a 14 t	67,39 €
C13361P0	h	Minicarregadora sobre pneumàtics de 2 a 5,9 t, amb accessori anivellador	63,84 €
C133A0J0	h	Pisón vibrante con placa de 30x30 cm	5,76 €
C1501700	h	Camión para transporte de 7 t	32,21 €
C1502E00	h	Camión cisterna de 8 m3	42,49 €
C1503000	h	Camión grua	45,42 €
C1503300	h	Camión grúa de 3 t	43,03 €
C1504R00	h	Camión cistella de 10 m d'alçària com a màxim	38,86 €
C1505120	h	Dúmpfer d'1,5 t de càrrega útil, amb mecanisme hidràulic	24,56 €
C150MC30	h	Lloguer de plataforma autopropulsada amb cistella sobre braç articulat per a una alçària de treball de 16 m, sense operari	13,82 €
C1705600	h	Formigonera de 165 l	1,71 €
C1705700	h	Formigonera de 250 l	2,77 €
C170H000	h	Màquina tallajunts amb disc de diamant per a paviment	8,77 €
C1RA2C00	m3	Suministro de contenedor metálico de 12 m3 de capacidad y recogida con residuos inertes o no peligrosos (no especiales)	15,40 €

JUSTIFICACIÓ DE PREUS

Data: 28/06/18

Pàg.: 3

MAQUINÀRIA

CODI	UA	DESCRIPCIÓ	PREU
C2001000	h	Martell trencador manual	3,26 €
C2003000	h	Remolinador mecànic	4,79 €
C2005000	h	Regle vibratori	4,41 €
CR11B700	h	Tractor de 73,5 kW (100 CV) de potència, amb braç desbrossador	46,41 €
CR261213	h	Tractor sobre pneumàtics de 25,7 a 39,7 kW (35 a 54 CV) de potència, amb equip de fresatge i d'una amplària de treball de 2 a 2,99 m	33,81 €
CR711300	h	Sembradora de tracció manual	4,35 €
CRE23000	h	Motoserra	3,14 €

JUSTIFICACIÓ DE PREUS

Data: 28/06/18

Pàg.: 4

MATERIALS

CODI	UA	DESCRIPCIÓ	PREU
B0111000	m3	Aigua	1,67 €
B0310020	t	Sorra de pedrera per a morters	17,37 €
B0310500	t	Sorra de pedrera de 0 a 3,5 mm	17,00 €
B0311010	t	Sorra de pedrera de pedra calcària per a formigons	16,18 €
B0312010	t	Sorra de pedrera de pedra granítica per a formigons	17,80 €
B0315600	t	Sorra de riu rentada de 0,1 a 0,5 mm	39,18 €
B0315601	t	Sorra de riu rentada de 0,1 a 0,5 mm, subministrada en sacs de 0,8 m3	63,22 €
B0321000	m3	Sauló sense garbellar	16,63 €
B0330020	t	Grava de pedrera, per a drenes	17,87 €
B0331Q10	t	Grava de pedrera de pedra calcària, de grandària màxima 20 mm, per a formigons	16,15 €
B0332P10	t	Grava de cantera de pedra granítica, de tamaño máximo 40 mm, para hormigones	18,68 €
B0332Q10	t	Grava de pedrera de pedra granítica, de grandària màxima 20 mm, per a formigons	18,87 €
B0342500	m3	Pedra granítica de més de 150 mm, per a reblert de gabions	18,10 €
B0372000	m3	Zahorras artificial	15,95 €
B0512401	t	Ciment pòrtland amb filler calcari CEM II/B-L 32,5 R segons UNE-EN 197-1, en sacs	103,30 €
B0532310	kg	Calç aèria hidratada CL 90-S, en sacs	0,22 €
B05B1001	kg	Ciment ràpid CNR4 en sacs	0,14 €
B064300C	m3	Formigó HM-20/P/20/I de consistència plàstica, grandària màxima del granulat 20 mm, amb >= 200 kg/m3 de ciment, apte per a classe d'exposició I	59,55 €
B064500B	m3	Formigó HM-20/B/40/I de consistència tova, grandària màxima del granulat 40 mm, amb >= 200 kg/m3 de ciment, apte per a classe d'exposició I	58,04 €
B064500C	m3	Formigó HM-20/P/40/I de consistència plàstica, grandària màxima del granulat 40 mm, amb >= 200 kg/m3 de ciment, apte per a classe d'exposició I	58,04 €
B064E26C	m3	Formigó HM-30/P/20/I+E de consistència plàstica, grandària màxima del granulat 20 mm, amb >= 275 kg/m3 de ciment, apte per a classe d'exposició I+E	76,50 €
B06NN14C	m3	Formigó d'ús no estructural de resistència a compressió 15 N/mm2, consistència plàstica i grandària màxima del granulat 40 mm, HNE-15/P/40	57,13 €
B0710250	t	Morter per a ram de paleta, classe M 5 (5 N/mm2), a granel, de designació (G) segons norma UNE-EN 998-2	30,27 €

JUSTIFICACIÓ DE PREUS

Data: 28/06/18

Pàg.: 5

MATERIALS

CODI	UA	DESCRIPCIÓ	PREU
B0A12000	kg	Filferro acer galvanitzat	2,03 €
B0A14200	kg	Filferro recuit de diàmetre 1,3 mm	1,17 €
B0A3UZ00	U	PETIT MATERIAL DE SUBJECCIÓ (CARGOLS, VISOS, ...)	1,35 €
B0A75J00	u	Abraçadora plàstica, de 50 mm de diàmetre interior	0,92 €
B0B27000	kg	Acer en barres corrugades B400S de límit elàstic >= 400 N/mm2	0,58 €
B0D81580	m2	Plafó metàl·lic de 50x200 cm per a 50 usos	1,24 €
B0DZP500	u	Part proporcional d'elements auxiliars per a plafons metàl·lics, de 50x200 cm	0,52 €
B0DZWA03	M2	PLANXA D'ACER, DE 8 MM DE GRUIX, PER A 10 USOS	3,67 €
B0E244W2	u	Bloc foradat de morter de ciment, llis, de 400x300x200 mm, amb components hidrofugants, de cara vista, de color, categoria I segons norma UNE-EN 771-3	1,36 €
B141U111	U	CASC DE SEGURETAT PER A ÚS NORMAL, CONTRA COPS, DE POLIETILÈ AMB UN PES MÀXIM DE 400 G, HOMOLOGAT SEGONS UNE-EN 812	6,88 €
B1422120	u	Ulleres de seguretat antiimpactes polivalents utilitzables sobreposades a ulleres graduades, amb muntura universal, amb visor transparent i tractament contra l'entelament, els ultraviolats, el ratllament i antiestàtic, homologades segons UNE-EN 167 i UNE-EN 168	7,77 €
B1423230	U	ULLERES DE SEGURETAT PER A TALL OXIACETILÈNIC, AMB MUNTURA UNIVERSAL DE BARNILLA D'ACER RECOBERTA DE PVC, AMB VISORS CIRCULARS DE 50 MM DE D FOSCOS DE COLOR DIN 5, HOMOLOGADES SEGONS UNE-EN 175 I UNE-EN 169	5,66 €
B1432012	u	Protector auditiu d'auricular, acoblat al cap amb arnès i orelles antisoroll, homologat segons UNE-EN 352-1 i UNE-EN 458	22,47 €
B1441201	U	MASCARETA AUTOFILTRANT CONTRA POLSIMS I VAPORS TÒXICS, HOMOLOGADA SEGONS UNE-EN 405	0,79 €
B1451110	U	PARELLA DE GUANTS PER A ÚS GENERAL, AMB PALMELL, ARTELLS, UNGLES I DITS ÍNDEX I POLZE DE PELL, DORS DE LA MÀ I MANIGUET DE COTÓ, FOLRE INTERIOR I SUBJECCIÓ ELÀSTICA AL CANELL	1,73 €
B1455710	U	PARELLA DE GUANTS D'ALTA RESISTÈNCIA AL TALL I A L'ABRASSIÓ PER A FERRALLISTA, AMB DITS I PALMELL DE CAUTXÚ RUGÓS SOBRE SUPORT DE COTÓ I SUBJECCIÓ ELÀSTICA AL CANELL, HOMOLOGATS SEGONS UNE-EN 388 I UNE-EN 420	2,98 €

JUSTIFICACIÓ DE PREUS

Data: 28/06/18

Pàg.: 6

MATERIALS

CODI	UA	DESCRIPCIÓ	PREU
B1456821	U	PARELLA DE GUANTS DIELECTRICS PER A BAIXA TENSIO, DE CAUTXÚ AMB MANIGUETS FINS A MIG AVANTBRAÇ	41,70 €
B1462242	U	PARELLA DE BOTES DE SEGURETAT RESISTENTS A LA HUMITAT, DE PELL RECTIFICADA, AMB ENVOLTANT DEL TURMELL ENCOIXINAT SOLA ANTILLISCANT I ANTIESTÀTICA, FALCA AMORTIDORA PER AL TALÓ, LLENGÜETA DE MANXA, DE DESPRENIMENT RÀPID, AMB PLANTILLES I PUNTERA METÀL·LIQUES	24,51 €
B1463253	U	PARELLA DE BOTES DIELECTRIQUES RESISTENTS A LA HUMITAT, DE PELL RECTIFICADA, AMB ENVOLTANT DEL TURMELL ENCOIXINAT SOLA ANTILLISCANT I ANTIESTÀTICA, FALCA AMORTIDORA PER AL TALÓ, LLENGÜETA DE MANXA, DE DESPRENIMENT RÀPID, SENSE FERRAMENTA METÀL·LICA, AMB PUNTERA REFORÇADA, HOMOLOGADES SEGONS DIN 4843	72,04 €
B147N000	u	Faixa de protecció dorslumber	24,89 €
B1487460	U	IMPERMEABLE AMB JAQUETA, CAPUTXA I PANTALONS, PER A OBRES PÚBLIQUES, DE PVC SOLDAT DE 0,4 MM DE GRUIX, DE COLOR VIU, HOMOLOGAT SEGONS UNE-EN 340	6,53 €
B148U800	U	ARMILLA PER A SENYALISTA AMB TIRES REFLECTORES A LA CINTURA, AL PIT I A L'ESQUENA, HOMOLOGADA SEGONS UNE-EN 471	20,05 €
B2RA9SB0	t	Deposició controlada a planta de compostage de residus vegetals nets no perillosos amb una densitat 0,5 t/m3, procedents de poda o sega, amb codi 200201 segons la Llista Europea de Residus (ORDEN MAM/304/2002)	45,00 €
B2RA9TD0	t	Deposició controlada a planta de compostage de residus de troncs i soques no perillosos amb una densitat 0,9 t/m3, procedents de poda o sega, amb codi 200201 segons la Llista Europea de Residus (ORDEN MAM/304/2002)	75,00 €
B35A2125	u	Gabió 1x2x1 m de tela metàl·lica de filferro d'acer galvanitzat de diàmetre 2 mm, i 5x7 cm de pas de malla	30,02 €
B4Z21R20	m	Armadura prefabricada en gelosia per a parets d'obra de fàbrica, d'acer galvanitzat de 250 mm d'amplària, amb rodó longitudinal de 5 mm de diàmetre i rodó transversal de 3,75 mm de diàmetre	1,14 €
B6A7EX2J	m	Tanca per a espais públics de perfils metàl·lics zincats i pintats de disposició horitzontal, vertical i obliqua, de 975 a 1075 mm d'alçària amb estructura de muntants metàl·lics zincats i pintats, per a ancorar al terreny amb pletina metàl·lica	158,25 €

JUSTIFICACIÓ DE PREUS

Data: 28/06/18

Pàg.: 7

MATERIALS

CODI	UA	DESCRIPCIÓ	PREU
B6AA211A	M	TANCA MÒBIL, DE 2 M D'ALÇÀRIA, D'ACER GALVANITZAT, AMB MALLA ELECTROSOLDADA DE 90X150 MM I DE 4.5 I 3,5 MM DE D, BASTIDOR DE 3,50X2 M DE TUB DE 40 MM DE D PER A FIXAR A PEUS PREFABRICATS DE FORMIGÓ, PER A 20 USOS	0,88 €
B6AZAF0A	U	DAU DE FORMIGÓ DE 38 KG PER A PEU DE TANCA MÒBIL DE MALLA D'ACER I PER A 20 USOS	0,14 €
B89ZB000	kg	Esmalt sintètic	10,50 €
B8ZAF000	kg	Imprimació fosfatant	7,81 €
B96512C0	m	Vorada recta de formigó, monocapa, amb secció normalitzada per a vianants A2 de 20x10 cm segons UNE 127340, de classe climàtica B, classe resistent a l'abradió H i classe resistent a flexió S (R-3,5 MPa) segons UNE-EN 1340	4,12 €
B9CZ2000	kg	Beurada de color	0,92 €
B9E13100	m2	Panot gris de 20x20x4 cm, classe 1a, preu superior	7,18 €
B9F1V003	m2	Paviment de peces prefabricades de formigo de 40x40 cm i 7 cm de gruix	12,13 €
B9FA4481	m2	Llosa de formigó per a paviments de 40x40 cm i 8 cm de gruix, de forma quadrada, acabat amb textura pètria, preu alt	17,63 €
B9GZ1210	t	Pols de quars color gris	515,62 €
B9V4V002	u	Esglaó de peces prefabricades de formigo, 40x20 cm de secció i 5 cm gruix, blanc	5,53 €
BBBA1500	U	PLACA DE SENYALITZACIÓ DE SEGURETAT LABORAL, DE PLANXA D'ACER LLISA SERIGRAFIADA, DE 40X33 CM	17,48 €
BBC12102	U	CON D'ABALIÇAMENT DE PLÀSTIC REFLECTOR DE 30 CM. D'ALÇÀRIA, PER A 2 USOS, PER A SEGURETAT I SALUT	6,87 €
BDK21495	u	Pericó de registre de formigó prefabricat sense fons de 40x40x45 cm, per a instal·lacions de serveis	15,05 €
BF52D400	m	Tub de coure R250 (semidur) de 54 mm de diàmetre nominal i de gruix 1,2 mm, segons la norma UNE-EN 1057	13,19 €
BFB24300	m	Tub de polietilè de designació PE 40, de 20 mm de diàmetre nominal, de 6 bar de pressió nominal, sèrie SDR 11, segons la norma UNE-EN 12201-2	0,20 €
BFB25400	m	Tub de polietilè de designació PE 40, de 25 mm de diàmetre nominal, de 10 bar de pressió nominal, sèrie SDR 7,4, segons la norma UNE-EN 12201-2	0,41 €
BFB26200	m	Tub de polietilè de designació PE 40, de 32 mm de diàmetre nominal, de 4 bar de pressió nominal, sèrie SDR 17, segons la norma UNE-EN 12201-2	0,36 €

JUSTIFICACIÓ DE PREUS

Data: 28/06/18

Pàg.: 8

MATERIALS

CODI	UA	DESCRIPCIÓ	PREU
BFB27200	m	Tub de polietilè de designació PE 40, de 40 mm de diàmetre nominal, de 4 bar de pressió nominal, sèrie SDR 17, segons la norma UNE-EN 12201-2	0,55 €
BFB28400	m	Tub de polietilè de designació PE 40, de 50 mm de diàmetre nominal, de 10 bar de pressió nominal, sèrie SDR 7,4, segons la norma UNE-EN 12201-2	1,58 €
BFW52DB0	u	Accessori per a tub de coure 54 mm de diàmetre nominal per a soldar per capil·laritat	4,80 €
BFWB2405	u	Accessori per a tubs de polietilè de densitat baixa, de 20 mm de diàmetre nominal exterior, de plàstic, per a connectar a pressió	1,98 €
BFWB2505	u	Accessori per a tubs de polietilè de densitat baixa, de 25 mm de diàmetre nominal exterior, de plàstic, per a connectar a pressió	2,49 €
BFWB2605	u	Accessori per a tubs de polietilè de densitat baixa, de 32 mm de diàmetre nominal exterior, de plàstic, per a connectar a pressió	3,45 €
BFWB2705	u	Accessori per a tubs de polietilè de densitat baixa, de 40 mm de diàmetre nominal exterior, de plàstic, per a connectar a pressió	5,35 €
BFWB2805	u	Accessori per a tubs de polietilè de densitat baixa, de 50 mm de diàmetre nominal exterior, de plàstic, per a connectar a pressió	7,50 €
BFY5AD00	u	Part proporcional d'elements de muntatge, per a tub de coure sanitari de 54 mm de diàmetre nominal, per a soldar per capil·laritat	0,63 €
BFYB2305	u	Part proporcional d'elements de muntatge per a tubs de polietilè de densitat baixa, de 16 mm de diàmetre nominal exterior, per a connectar a pressió	0,02 €
BFYB2405	u	Part proporcional d'elements de muntatge per a tubs de polietilè de densitat baixa, de 20 mm de diàmetre nominal exterior, per a connectar a pressió	0,04 €
BFYB2505	u	Part proporcional d'elements de muntatge per a tubs de polietilè de densitat baixa, de 25 mm de diàmetre nominal exterior, per a connectar a pressió	0,05 €
BFYB2605	u	Part proporcional d'elements de muntatge per a tubs de polietilè de densitat baixa, de 32 mm de diàmetre nominal exterior, per a connectar a pressió	0,09 €
BFYB2705	u	Part proporcional d'elements de muntatge per a tubs de polietilè de densitat baixa, de 40 mm de diàmetre nominal exterior, per a connectar a pressió	0,14 €
BFYB2805	u	Part proporcional d'elements de muntatge per a tubs de polietilè de densitat baixa, de 50 mm de diàmetre nominal exterior, per a connectar a pressió	0,21 €
BG143A02	u	Caixa per a quadre de distribució, de plàstic i metàl·lica, per a quatre fileres de vint-i-dos mòduls i per a muntar superficialment	159,77 €

JUSTIFICACIÓ DE PREUS

Data: 28/06/18

Pàg.: 9

MATERIALS

CODI	UA	DESCRIPCIÓ	PREU
BG1A0320	u	Armari metàl·lic des de 250x250x80 fins a 300x300x80 mm, per a servei exterior	49,16 €
BG22TD10	m	Tub corbale corrugat de polietilè, de doble capa, llisa la interior i corrugada l'exterior, de 63 mm de diàmetre nominal, aïllant i no propagador de la flama, resistència a l'impacte de 20 J, resistència a compressió de 450 N, per a canalitzacions soterrades	1,10 €
BG22TH10	m	Tubo curvable corrugat de polietileno, de doble capa, llisa la interior y corrugada la exterior, de 90 mm de diàmetre nominal, aïllant i no propagador de la flama, resistència al impacte de 20 J, resistència a compressió de 450 N, para canalizaciones enterradas	1,60 €
BG312320	m	Cable amb conductor de coure de 0,6/1 kV de tensió assignada, amb designació RZ1-K (AS), tripolar, de secció 3 x 1,5 mm ² , amb coberta del cable de poliolefines amb baixa emissió fums	0,94 €
BG312730	m	Cable con conductor de coure de 0,6/1 kV de tensió assignada, con designación RZ1-K (AS), multipolar, de secció 6 x 2,5 mm ² , con cubierta del cable de poliolefines con baja emisión humos	4,39 €
BG315550	m	Cable amb conductor de coure de 0,6/1 kV de tensió assignada, amb designació RZ1-K (AS+), tetrapolar, de secció 4 x 6 mm ² , amb coberta del cable de poliolefines amb baixa emissió fums	4,23 €
BG315570	m	Cable amb conductor de coure de 0,6/1 kV de tensió assignada, amb designació RZ1-K (AS+), tetrapolar, de secció 4 x 16 mm ² , amb coberta del cable de poliolefines amb baixa emissió fums	8,98 €
BG380900	m	Conductor de coure nu, unipolar de secció 1x35 mm ²	1,29 €
BGD14210	u	Piqueta de connexió a terra d'acer i recobrimet de coure, de 2500 mm de llargària, de 14,6 mm de diàmetre, estàndard	7,93 €
BGF131C0	u	Columna d'acer de 8 m d'alçària, de 3,3 kN d'esforç en punta, de forma tubular, per a 3 cables	378,43 €
BGW14000	u	Part proporcional d'accessoris de caixa per a quadre de distribució	1,44 €
BGW1A000	u	Part proporcional d'accessoris per a armaris metàl·lics	4,96 €
BGW38000	u	Part proporcional d'accessoris per a conductors de coure nus	0,33 €
BGWF1000	u	Part proporcional d'accessoris per a columnes d'acer	63,34 €
BGYD1000	u	Part proporcional d'elements especials per a piquetes de connexió a terra	4,12 €

JUSTIFICACIÓ DE PREUS

Data: 28/06/18

Pàg.: 10

MATERIALS

CODI	UA	DESCRIPCIÓ	PREU
BHGAU102	u	Quadre de comandament i protecció d'enllumenat públic de tipus estàndard, sense caixa seccionadora i amb CGP segons normes companyia subministradora, de 2 sortides protegides amb diferencials rearmables, de doble nivell, amb mòdul electrònic de control i comunicacions, proteccions per a serveis del quadre i sortida monofàsica per a reg, s'inclou la bancada d'acer inoxidable de 300 mm d'alçària i tot el petit material auxiliar necessari de connexió i muntatge. Proteccions per una potència contractable de fins a 45 kVA (63 A/400 V), inclou ICP, IGA, relè de sobretensions permanents, il·luminació interior i pressa de corrent. Inclou presa i placa de terra	6.824,25 €
BHGWU001	u	Petit material auxiliar de connexió i muntatge per a armaris de protecció i control d'enllumenat públic	94,16 €
BHM1U001	u	Columna de planxa d'acer galvanitzat, de forma troncocònica, de 3,00 m d'alçària, coronament sense platina, amb base platina i porta	158,46 €
BHM31F5A	u	Bàcul troncocònic de planxa d'acer galvanitzat, d'alçària 4 m i 0,5 m de sortint, d'un braç amb base platina i porta, segons norma UNE-EN 40-5	158,84 €
BHN15FA4	u	Llum LED per a vial de distribució asimètrica, amb cos d'alumini fos, equipat amb 6 mòduls LED estancs amb grau de protecció IP-66 i IK08, amb un total de 120 LED i un dispositiu d'alimentació i control no regulable de 129 W de potència total, flux lluminós de 9650 lumen, temperatura de color 4000 K, vida útil >= 83000 h, aïllament elèctric de classe I, amb accessori per fixar lateralment al suport	1.383,20 €
BHN15FA6	u	Llum LED per a vial de distribució asimètrica, amb cos d'alumini fos, equipat amb 6 mòduls LED estancs amb grau de protecció IP-66 i IK08, amb un total de 120 LED i un dispositiu d'alimentació i control no regulable de 129 W de potència total, flux lluminós de 9650 lumen, temperatura de color 4000 K, vida útil >= 83000 h, aïllament elèctric de classe I, amb accessori per fixar vertical a l'extrem del suport	1.306,20 €
BHNM1313	u	Aplic circular de diàmetre <= 300 mm, amb 6 Leds (13 W), amb cos de fosa d'alumini, difusor de plàstic i marc de fosa d'alumini, grau de protecció IP-65, per a encastar	220,50 €
BHTA1B70	u	Estabilitzador-reductor de flux lluminós electrònic, trifàsic de 7,5 kVA de potència, estructura estàtica, tensió nominal d'entrada 3x400 V (marge de regulació -7%/+25% en condicions nominals), tensió nominal de sortida 3x400 V (precisió de regulació millor del ±2%), freqüència de funcionament de 48 a 65 Hz, rendiment >97%, sobrecàrrega admissible 120% durant >1 minut i del 150% durant 30 segons, bypass estàtic, comunicació remota mitjançant port RS-232, suporta protocol MODBUS, comunicació local amb display gràfic i LED's, format execució rere quadre	3.670,00 €

JUSTIFICACIÓ DE PREUS

Data: 28/06/18

Pàg.: 11

MATERIALS

CODI	UA	DESCRIPCIÓ	PREU
BHWM1000	u	Part proporcional d'accessoris per a columnes	40,05 €
BHWM3000	u	Part proporcional d'accessoris per a bàculs	40,05 €
BJS12040	u	Boca de reg de bronze, per a mànega d'1" de diàmetre, amb tapa superior de plàstic	50,82 €
BJS13040	u	Clau per a boca de reg de bronze d'1" de diàmetre	49,28 €
BJS14040	u	Colze de connexió per a boca de reg de bronze d'1" de diàmetre	73,15 €
BJS21410	u	Aspersor de turbina, amb radi de cobertura de 4 a 9 m, amb cos emergent de plàstic de 15 cm d'alçària, amb connexió de diàmetre 1/2", amb vàlvula antidrenatge	18,76 €
BJS22450	u	Aspersor de turbina, amb radi de cobertura de 8 a 14 m, amb cos emergent de plàstic de 15 cm d'alçària, amb connexió de diàmetre 3/4", amb vàlvula antidrenatge i amb tapa indicadora d'aigua no potable	26,31 €
BJS42230	u	Difusor emergent amb broquet ajustable de 5 cm d'alçària emergent, amb un radi de reg de 2 a 5 m, amb vàlvula antidrenatge, 1/2" de diàmetre de connexió a la canonada, per una pressió de treball entre 1,5 i 3 bars, sense regulador de pressió i amb tapa indicadora d'aigua no potable	5,15 €
BJS51620	m	Tub per a reg per degoteig de 16 mm de diàmetre, cec, amb marcatge identificatiu d'aigua no potable	0,46 €
BJS51630	m	Tub per a reg per degoteig de 16 mm de diàmetre, amb degoters autocompensats integrats cada 33 cm	1,13 €
BJS5R100	u	Vàlvula antidrenant o de rentat automàtica per a instal·lació de reg per degoteig, de material plàstic, de 1/2" de diàmetre	4,18 €
BJS51730KN38	m	Reg per degoteig PLD0412-100, canonada de degoteig integrat de color marró amb degotador inserit de 1,5 l/h cada 30 cm, en bobines de 30 m, ref. PLD0412-100 de la sèrie Reg localitzat de HUNTER	1,50 €
BJSA3290	u	Programador de reg amb alimentació a 24 V, no codificable, no ampliable i centralitzable, per a un nombre màxim de 9 estacions	176,43 €
BJSB1210HB93	u	Electrovàlvula PGV, diàmetre 1", rosca femella, amb solenoide de 9V, de PVC Configuració en línia, cabal de 0,23 a 6,81 m ³ /h, per pressions de 1,38 a 10,34 bar, amb regulador de cabal, ref. PGV-101G-B9V de la sèrie Electrovàlvules de HUNTER	54,02 €
BJSC2AC0	u	Sensor de pluja regulable per a instal·lació amb cables	20,45 €
BJSDC100	u	Pericó circular de poliropilè, per instal·lacions de reg, de 16 cm de diàmetre i 23 cm d'alçada, amb tapa amb cargol per tancar	4,71 €
BJSDC200	u	Pericó circular de poliropilè, per instal·lacions de reg, de 25 cm de diàmetre i 25 cm d'alçada, amb tapa amb cargol per tancar	10,14 €

JUSTIFICACIÓ DE PREUS

Data: 28/06/18

Pàg.: 12

MATERIALS

CODI	UA	DESCRIPCIÓ	PREU
BJSDR600	u	Pericó rectangular de poliropilè, per instal·lacions de reg, de 67x48x32 cm, amb tapa amb cargol per tancar	42,44 €
BJSW1110	u	Connexió per a difusor o aspersor amb unió articulada de 1/2"	4,50 €
BJSW1120	u	Connexió per a difusor o aspersor amb unió articulada de 3/4"	4,78 €
BJSWE100	u	Conjunt d'accessoris per al muntatge d'una electrovàlvula d'1"	3,49 €
BK213210	u	Regulador de pressió mitjana B d'entrada/pressions mitjana A i baixa de sortida, de 25 m ³ /h, com a màxim, sense vàlvula de seguretat, roscat	359,02 €
BK231210	u	Filtre per a tub de diàmetre nominal 1/2", de 4 bar de pressió màxima de servei, pla	50,73 €
BQ115TQ1	u	Banc senzill de fusta tropical pintat i envernissat, de 200 cm de llargària, amb 18 llistons de 4x4 cm, amb respall de fusta, cargols i passadors d'acer cadmiat i suports de fosa	209,99 €
BQ21BC60	u	Paperera de 60 l de capacitat, amb cubeta abatible de planxa d'acer perforada i suports laterals de tub d'acer	55,91 €
BQU1H110	mes	Lloguer de mòdul prefabricat de cabina amb inodor químic d'1,05x1,05 m i 2,35 m d'alçària, amb tancaments de polietilè i sostre traslúcid, equipat amb 1 inodor amb dipòsit químic de 250l i un lavabo amb dipòsit d'aigua de 45l, amb manteniment inclòs	161,33 €
BQUA1100	U	FARMACIOLA D'ARMARI, AMB EL CONTINGUT ESTABLERT A L'ORDENANÇA GENERAL DE SEGURETAT I SALUT EN EL TREBALL	140,15 €
BR341110	m3	Compost de classe I, d'origen vegetal, segons NTJ 05C, subministrat a granel	40,72 €
BR341150	m3	Compost de classe I, d'origen vegetal, segons NTJ 05C, subministrat en sacs de 0,8 m3	55,88 €
BR3P2110	m3	Terra vegetal de jardineria de categoria alta, amb una conductivitat elèctrica menor de 0,8 dS/m, segons NTJ 07A, subministrada a granel	36,39 €
BR3P2210	m3	Terra vegetal de jardineria de categoria mitja, amb una conductivitat elèctrica menor d'1,2 dS/m, segons NTJ 07A, subministrada a granel	26,12 €
BR3P2310	m3	Terra vegetal de jardineria de categoria baixa, amb una conductivitat elèctrica menor de 3 dS/m, segons NTJ 07A, subministrada a granel	19,28 €
BR3PE250	m3	Escorça de pi de 10 a 35 mm, subministrada en sacs de 0,8 m3	44,06 €
BR41242B	u	Acer freemanii Celzam (CELEBRATION) de perímetre de 18 a 20 cm, amb pa de terra de diàmetre mínim 57 cm i profunditat mínima 39,9 cm segons fórmules NTJ	164,66 €

JUSTIFICACIÓ DE PREUS

Data: 28/06/18

Pàg.: 13

MATERIALS

CODI	UA	DESCRIPCIÓ	PREU
BR41262B	u	Acer monspessulanum de perímetre de 18 a 20 cm, amb pa de terra de diàmetre mínim 57 cm i profunditat mínima 39,9 cm segons fórmules NTJ	220,09 €
BR4178HA	u	Arbutus unedo d'alçària de 60 a 80 cm, en contenidor de 10 l	12,53 €
BR41AB1B	u	Broussonetia papyrifera de perímetre de 18 a 20 cm, amb peu masculí, amb l'arrel nua	95,90 €
BR41AB1M	u	Bauhinia purpurea 18/20 en contenidor	120,00 €
BR42E43B	u	Erythrina caffra de perímetre de 18 a 20 cm, en contenidor de 50 l	229,32 €
BR42E63B	u	Erythrina cristagalli de perímetre de 18 a 20 cm, en contenidor de 50 l	229,32 €
BR43462B	u	Fraxinus angustifolia Raywood de perímetre de 18 a 20 cm, amb pa de terra de diàmetre mínim 57 cm i profunditat mínima 39,9 cm segons fórmules NTJ	142,20 €
BR44381A	u	Malus Evereste (PERPETU ®) de perímetre de 16 a 18 cm, amb l'arrel nua	107,49 €
BR44622A	u	Olea europaea de perímetre de 16 a 18 cm, amb pa de terra de diàmetre mínim 34 cm i profunditat mínima 40,8 cm segons fórmules NTJ	115,46 €
BR44F42A	u	Prunus avium Plena de perímetre de 16 a 18 cm, amb pa de terra de diàmetre mínim 51 cm i profunditat mínima 35,7 cm segons fórmules NTJ	145,78 €
BR44H427	u	Punica granatum de perímetre de 10 a 12 cm, amb pa de terra de diàmetre mínim 33 cm i profunditat mínima 23,1 cm segons fórmules NTJ	65,74 €
BR45162C	u	Quercus ilex de perímetre de 20 a 25 cm, amb pa de terra de diàmetre mínim 67,5 cm i profunditat mínima 47,25 cm segons fórmules NTJ	198,26 €
BR451G2C	u	Quercus pubescens de perímetre de 20 a 25 cm, amb pa de terra de diàmetre mínim 67,5 cm i profunditat mínima 47,25 cm segons fórmules NTJ	226,45 €
BR451R2C	u	Quercus suber de perímetre de 20 a 25 cm, amb pa de terra de diàmetre mínim 67,5 cm i profunditat mínima 47,25 cm segons fórmules NTJ	207,91 €
BR452261	u	Rhamnus alaternus en contenidor de 3 l	4,28 €
BR45983B	u	Tabebuia rosea de perímetre de 18 a 20 cm, en contenidor de 50 l	161,13 €
BR45A22B	u	Tamarix africana de perímetre de 18 a 20 cm, amb pa de terra de diàmetre mínim 57 cm i profunditat mínima 39,9 cm segons fórmules NTJ	117,60 €
BR45A22M	u	Pistacia chinensis de 16/18 en contenidor o pa de terra	95,00 €
BR452261M	u	Raphiolepis x delacourii 'blanc' de 40/60 en contenidor	14,00 €

JUSTIFICACIÓ DE PREUS

Data: 28/06/18

Pàg.: 14

MATERIALS

CODI	UA	DESCRIPCIÓ	PREU
BR496D13	u	Agapanthus umbellatus d'alçària de 30 a 40 cm, en contenidor d'1,3 l	2,44 €
BR4AL834	u	Buxus sempervirens Rotundifolia d'alçària de 20 a 30 cm, en contenidor de 3 l	3,86 €
BR4AY812	u	Carex muricata ssp. divulsa d'alçària de 20 a 30 cm, en contenidor d'1,3 l	2,44 €
BR4B4B31	u	Ceanothus thyrsiflorus repens en contenidor de 3 l	4,22 €
BR4BH231	u	Cistus albidus en contenidor de 3 l	3,53 €
BR4BH831	u	Cistus monspeliensis en contenidor de 3 l	3,53 €
BR4BHB31	u	Cistus salviifolius en contenidor de 3 l	3,53 €
BR4BP241	u	Convolvulus cneorum en contenidor de 3 l	3,71 €
BR4BVD38	u	Cornus sanguinea d'alçària de 60 a 80 cm, en contenidor de 3 l	3,55 €
BR4CW833	u	Erica multiflora d'alçària de 20 a 30 cm, en contenidor de 2 l	3,30 €
BR4CWM14	u	Erica x 'Valentina' d'alçària de 20 a 40 cm, en contenidor d'1,3 l	2,60 €
BR4DH851	u	Gaura lindheimeri en contenidor de 5 l	4,45 €
BR4DQ612	u	Helichrysum italicum d'alçària de 20 a 30 cm, en contenidor d'1,3 l	2,16 €
BR4DR631	u	Hemerocallis híbrido en contenidor de 3 l	4,18 €
BR4EE251	u	Lavandula angustifolia en contenidor de 3 l	2,66 €
BR4EE471	u	Lavandula angustifolia 'Blue Scent' en contenidor de 5 l	4,64 €
BR4EEQ51	u	Lavandula stoechas en contenidor de 3 l	2,66 €
BR4F5PD1	u	Mentha x piperita en test 17 cm	2,41 €
BR4FKDB1	u	Origanum vulgare en test 11x11 cm	1,38 €
BR4GAD33	u	Phlomis purpurea d'alçària de 30 a 50 cm, en contenidor de 3 l	3,55 €
BR4H2834	u	Rosa canina d'alçària de 40 a 60 cm, en contenidor de 3 l	3,55 €
BR4H3441	u	Rosmarinus officinalis en contenidor de 3 l	2,66 €
BR4H8611	u	Ruta graveolens en contenidor d'1 l	1,36 €
BR4H9K31	u	Salvia officinalis en contenidor de 3 l	2,64 €
BR4HB231	u	Santolina chamaecyparissus en contenidor de 3 l	2,66 €
BR4HR62A	u	Spartium junceum d'alçària de 100 a 125 cm, en contenidor de 2 l	3,21 €

JUSTIFICACIÓ DE PREUS

Data: 28/06/18

Pàg.: 15

MATERIALS

CODI	UA	DESCRIPCIÓ	PREU
BR4J6F46	u	Thymus vulgaris d'alçària de 20 a 30 cm, en contenidor de 3 l	3,30 €
BR4JBP13	u	Tulbaghia violacea d'alçària de 20 a 30 cm, en contenidor d'1,3 l	2,44 €
BR4JGQD1	u	Verbena sp en test 17 cm	2,35 €
BR4JHM3C	u	Viburnum tinus d'alçària de 60 a 80 cm, en contenidor de 3 l	3,61 €
BR4JHMAC	u	Viburnum tinus d'alçària de 60 a 80 cm, en contenidor de 10 l	10,20 €
BR4JL234	u	Vitex agnus-castus d'alçària de 40 a 60 cm, en contenidor de 3 l	3,32 €
BR4JP831	u	Westringia 'Jervis Gem' en contenidor de 3 l	3,69 €
BR4U1L00	kg	Barreja de llavors per a gespa tipus especial resistent a la baixa lluminositat (Dichondria Repens), segons NTJ 07N	23,62 €
BR9AUMR1	m	Troncs de fusta de pi tornejada, tractada en autoclau amb grau de protecció IV, de fins a 2,5 m de llargada, i de 8 cm de diàmetre	2,49 €
BR9AUMR2	m	Troncs de fusta de pi tornejada, tractada en autoclau amb grau de protecció IV, de fins a 2,5 m de llargada, i de 10 cm de diàmetre	3,81 €
BR9AUZG1	u	Conjunt de peces d'acer galvanitzat i cargols per a fer una unió de dos troncs amb el muntant d'una tanca de troncs	5,46 €
BRB5P2A0	m	Tauló de fusta de pi roig de 18x12 cm i fins a 2,5 m de llargària, amb tractament de sals de coure en autoclau per un grau de protecció profunda	6,75 €
BRB5R6A0	m	Tauló de fusta de roure de 22x12 cm i fins a 2,5 m de llargària, amb tractament de sals de coure en autoclau per un grau de protecció profunda	11,21 €

JUSTIFICACIÓ DE PREUS

Data: 28/06/18

Pàg.: 16

ELEMENTS COMPOSTOS

CODI	UA	DESCRIPCIÓ	PREU
D060M0B2	m3	Formigó de 150 kg/m3, amb una proporció en volum 1:4:8, amb ciment pòrtland amb filler calcari CEM II/B-L 32,5 R i granulat de pedra granítica de grandària màxima 20 mm, elaborat a l'obra amb formigonera de 250 l	Rend.: 1,000 76,21 €
Mà d'obra:			Unitats
A0150000	h	Manobre especialista	Preu €
			Parcial
			Import
			0,900 /R x 20,19000 = 18,17100
			Subtotal... 18,17100 18,17100
Maquinària:			
C1705700	h	Formigonera de 250 l	0,450 /R x 2,77000 = 1,24650
			Subtotal... 1,24650 1,24650
Materials:			
B0111000	m3	Aigua	0,180 x 1,67000 = 0,30060
B0312010	t	Sorra de pedrera de pedra granítica per a formigons	0,650 x 17,80000 = 11,57000
B0332Q10	t	Grava de pedrera de pedra granítica, de grandària màxima 20 mm, per a formigons	1,550 x 18,87000 = 29,24850
B0512401	t	Ciment pòrtland amb filler calcari CEM II/B-L 32,5 R segons UNE-EN 197-1, en sacs	0,150 x 103,30000 = 15,49500
			Subtotal... 56,61410 56,61410
			DESPESES AUXILIARS 1,00% 0,18171
			COST DIRECTE 76,21331
			COST EXECUCIÓ MATERIAL 76,21331
D060M0C1	m3	Hormigón de 150 kg/m3, con una proporción en volumen 1:4:8, con cemento pòrtland con caliza CEM II/B-L 32,5 R y árido de piedra granítica de tamaño máximo 40 mm, elaborado en obra con hormigonera de 165 l	Rend.: 1,000 77,86 €
Mà d'obra:			Unitats
A0150000	h	Manobre especialista	Preu €
			Parcial
			Import
			1,100 /R x 20,19000 = 22,20900
			Subtotal... 22,20900 22,20900
Maquinària:			
C1705600	h	Formigonera de 165 l	0,600 /R x 1,71000 = 1,02600
			Subtotal... 1,02600 1,02600
Materials:			
B0111000	m3	Aigua	0,180 x 1,67000 = 0,30060
B0312010	t	Sorra de pedrera de pedra granítica per a formigons	0,700 x 17,80000 = 12,46000
B0332P10	t	Grava de cantera de pedra granítica, de tamaño máximo 40 mm, para hormigones	1,400 x 18,68000 = 26,15200
B0512401	t	Ciment pòrtland amb filler calcari CEM II/B-L 32,5 R segons UNE-EN 197-1, en sacs	0,150 x 103,30000 = 15,49500
			Subtotal... 54,40760 54,40760

JUSTIFICACIÓ DE PREUS

Data: 28/06/18

Pàg.: 17

ELEMENTS COMPOSTOS

CODI	UA	DESCRIPCIÓ	PREU			
		DESPESES AUXILIARS 1,00%				0,22209
		COST DIRECTE				77,86469
		COST EXECUCIÓ MATERIAL				77,86469
D060Q021	m3	Formigó de 225 kg/m3, amb una proporció en volum 1:3:6, amb ciment pòrtland amb filler calcari CEM II/B-L 32,5 R i granulat de pedra calcària de grandària màxima 20 mm, elaborat a l'obra amb formigonera de 165 l	Rend.: 1,000			82,55 €
			Unitats	Preu €	Parcial	Import
Mà d'obra:						
A0150000	h	Manobre especialista	1,100 /R x	20,19000 =	22,20900	
				Subtotal...	22,20900	22,20900
Maquinària:						
C1705600	h	Formigonera de 165 l	0,600 /R x	1,71000 =	1,02600	
				Subtotal...	1,02600	1,02600
Materials:						
B0111000	m3	Aigua	0,180 x	1,67000 =	0,30060	
B0311010	t	Sorra de pedrera de pedra calcària per a formigons	0,650 x	16,18000 =	10,51700	
B0331Q10	t	Grava de pedrera de pedra calcària, de grandària màxima 20 mm, per a formigons	1,550 x	16,15000 =	25,03250	
B0512401	t	Ciment pòrtland amb filler calcari CEM II/B-L 32,5 R segons UNE-EN 197-1, en sacs	0,225 x	103,30000 =	23,24250	
				Subtotal...	59,09260	59,09260
		DESPESES AUXILIARS 1,00%				0,22209
		COST DIRECTE				82,54969
		COST EXECUCIÓ MATERIAL				82,54969
D0701641	m3	Morter de ciment pòrtland amb filler calcari CEM II/B-L i sorra, amb 250 kg/m3 de ciment, amb una proporció en volum 1:6 i 5 N/mm2 de resistència a compressió, elaborat a l'obra	Rend.: 1,000			76,06 €
			Unitats	Preu €	Parcial	Import
Mà d'obra:						
A0150000	h	Manobre especialista	1,000 /R x	20,19000 =	20,19000	
				Subtotal...	20,19000	20,19000
Maquinària:						
C1705600	h	Formigonera de 165 l	0,700 /R x	1,71000 =	1,19700	
				Subtotal...	1,19700	1,19700
Materials:						
B0111000	m3	Aigua	0,200 x	1,67000 =	0,33400	
B0310020	t	Sorra de pedrera per a morters	1,630 x	17,37000 =	28,31310	
B0512401	t	Ciment pòrtland amb filler calcari CEM II/B-L 32,5 R segons UNE-EN 197-1, en sacs	0,250 x	103,30000 =	25,82500	

JUSTIFICACIÓ DE PREUS

Data: 28/06/18

Pàg.: 18

ELEMENTS COMPOSTOS

CODI	UA	DESCRIPCIÓ	PREU			
						Subtotal...
						54,47210
						54,47210
		DESPESES AUXILIARS 1,00%				0,20190
		COST DIRECTE				76,06100
		COST EXECUCIÓ MATERIAL				76,06100
D0701821	m3	Morter de ciment pòrtland amb filler calcari CEM II/B-L i sorra, amb 380 kg/m3 de ciment, amb una proporció en volum 1:4 i 10 N/mm2 de resistència a compressió, elaborat a l'obra	Rend.: 1,000			87,58 €
			Unitats	Preu €	Parcial	Import
Mà d'obra:						
A0150000	h	Manobre especialista	1,000 /R x	20,19000 =	20,19000	
				Subtotal...	20,19000	20,19000
Maquinària:						
C1705600	h	Formigonera de 165 l	0,700 /R x	1,71000 =	1,19700	
				Subtotal...	1,19700	1,19700
Materials:						
B0111000	m3	Aigua	0,200 x	1,67000 =	0,33400	
B0310020	t	Sorra de pedrera per a morters	1,520 x	17,37000 =	26,40240	
B0512401	t	Ciment pòrtland amb filler calcari CEM II/B-L 32,5 R segons UNE-EN 197-1, en sacs	0,380 x	103,30000 =	39,25400	
				Subtotal...	65,99040	65,99040
		DESPESES AUXILIARS 1,00%				0,20190
		COST DIRECTE				87,57930
		COST EXECUCIÓ MATERIAL				87,57930
D070A4D1	m3	Morter mixt de ciment pòrtland amb filler calcari CEM II/B-L, calç i sorra, amb 200 kg/m3 de ciment, amb una proporció en volum 1:2:10 i 2,5 N/mm2 de resistència a compressió, elaborat a l'obra	Rend.: 1,000			158,22 €
			Unitats	Preu €	Parcial	Import
Mà d'obra:						
A0150000	h	Manobre especialista	1,050 /R x	20,19000 =	21,19950	
				Subtotal...	21,19950	21,19950
Maquinària:						
C1705600	h	Formigonera de 165 l	0,725 /R x	1,71000 =	1,23975	
				Subtotal...	1,23975	1,23975
Materials:						
B0111000	m3	Aigua	0,200 x	1,67000 =	0,33400	
B0310020	t	Sorra de pedrera per a morters	1,530 x	17,37000 =	26,57610	
B0512401	t	Ciment pòrtland amb filler calcari CEM II/B-L 32,5 R segons UNE-EN 197-1, en sacs	0,200 x	103,30000 =	20,66000	
B0532310	kg	Calç aèria hidratada CL 90-S, en sacs	400,000 x	0,22000 =	88,00000	

JUSTIFICACIÓ DE PREUS

Data: 28/06/18

Pàg.: 19

ELEMENTS COMPOSTOS

CODI	UA	DESCRIPCIÓ	PREU	
		Subtotal...	135,57010	135,57010
		DESPESES AUXILIARS 1,00%		0,21200
		COST DIRECTE		158,22135
		COST EXECUCIÓ MATERIAL		158,22135
D0B27A00	kg	Acer en barres corrugades elaborat a l'obra i manipulats a l'obra B400S, de límit elàstic >= 400 N/mm2	Rend.: 1,000	0,84 €
		Unitats	Preu €	Parcial
Mà d'obra:				Import
A0124000	h	Oficial 1a ferrallista	0,005 /R x 23,38000 =	0,11690
A0134000	h	Ajudant ferrallista	0,005 /R x 20,76000 =	0,10380
		Subtotal...		0,22070
Materials:				
B0A14200	kg	Filferro recuit de diàmetre 1,3 mm	0,0102 x 1,17000 =	0,01193
B0B27000	kg	Acer en barres corrugades B400S de límit elàstic >= 400 N/mm2	1,050 x 0,58000 =	0,60900
		Subtotal...		0,62093
		DESPESES AUXILIARS 1,00%		0,00221
		COST DIRECTE		0,84384
		COST EXECUCIÓ MATERIAL		0,84384

JUSTIFICACIÓ DE PREUS

Data: 28/06/18

Pàg.: 20

PARTIDES D'OBRA

NÚM	CODI	UA	DESCRIPCIÓ	PREU	
E4Z21R21	m		Armadura prefabricada en gelosia per a parets d'obra de fàbrica, d'acer galvanitzat de 250 mm d'amplària, amb rodó longitudinal de 5 mm de diàmetre i rodó transversal de 3,75 mm de diàmetre, col·locada amb el mateix morter de la paret	Rend.: 1,000	1,91 €
		Unitats	Preu €	Parcial	Import
Mà d'obra:					
A0122000	h	Oficial 1a paleta	0,030 /R x 23,38000 =	0,70140	
		Subtotal...		0,70140	0,70140
Materials:					
B4Z21R20	m	Armadura prefabricada en gelosia per a parets d'obra de fàbrica, d'acer galvanitzat de 250 mm d'amplària, amb rodó longitudinal de 5 mm de diàmetre i rodó transversal de 3,75 mm de diàmetre	1,050 x 1,14000 =	1,19700	
		Subtotal...		1,19700	1,19700
		DESPESES AUXILIARS 1,50%			0,01052
		COST DIRECTE			1,90892
		DESPESES INDIRECTES 0,00%			
		COST EXECUCIÓ MATERIAL			1,90892
E618684K	m2		Paret de tancament d'una cara vista de 30 cm de gruix de bloc foradat de morter ciment, de 400x300x200 mm, llis, de color amb components hidrofugants, categoria I segons la norma UNE-EN 771-3, col·locat amb morter mixt 1:2:10 de ciment portland amb filler calcari	Rend.: 1,000	38,39 €
		Unitats	Preu €	Parcial	Import
Mà d'obra:					
A0122000	h	Oficial 1a paleta	0,540 /R x 23,38000 =	12,62520	
A0140000	h	Manobre	0,270 /R x 19,52000 =	5,27040	
		Subtotal...		17,89560	17,89560
Materials:					
B0E244W2	u	Bloc foradat de morter de ciment, llis, de 400x300x200 mm, amb components hidrofugants, de cara vista, de color, categoria I segons norma UNE-EN 771-3	12,137 x 1,36000 =	16,50632	
D070A4D1	m3	Morter mixt de ciment portland amb filler calcari CEM II/B-L, calç i sorra, amb 200 kg/m3 de ciment, amb una proporció en volum 1:2:10 i 2,5 N/mm2 de resistència a compressió, elaborat a l'obra	0,0224 x 158,22135 =	3,54416	
		Subtotal...		20,05048	20,05048
		DESPESES AUXILIARS 2,50%			0,44739
		COST DIRECTE			38,39347
		DESPESES INDIRECTES 0,00%			
		COST EXECUCIÓ MATERIAL			38,39347
F3J1111A	m3		Estructura de gabions, amb peces d'2x1x1 m de tela metàl·lica de filferro d'acer galvanitzat de diàmetre 2 mm, i 5x7 cm de pas de malla, reblert amb pedra granítica d'aportació col·locada amb mitjans mecànics	Rend.: 1,000	103,62 €
		Unitats	Preu €	Parcial	Import

JUSTIFICACIÓ DE PREUS

Data: 28/06/18

Pàg.: 21

PARTIDES D'OBRA

NÚM	CODI	UA	DESCRIPCIÓ		PREU
Mà d'obra:					
A0121000	h		Oficial 1a	0,600 /R x 23,38000 =	14,02800
A0140000	h		Manobre	0,600 /R x 19,52000 =	11,71200
				Subtotal...	25,74000
Maquinària:					
C1313330	h		Retroexcavadora sobre pneumàtics de 8 a 10 t	0,7246 /R x 50,90000 =	36,88214
				Subtotal...	36,88214
Materials:					
B0342500	m3		Pedra granítica de més de 150 mm, per a reblert de gabions	1,100 x 18,10000 =	19,91000
B0A12000	kg		Filferro acer galvanitzat	0,700 x 2,03000 =	1,42100
B0D81580	m2		Plafó metàl·lic de 50x200 cm per a 50 usos	2,000 x 1,24000 =	2,48000
B0DZP500	u		Part proporcional d'elements auxiliars per a plafons metàl·lics, de 50x200 cm	2,000 x 0,52000 =	1,04000
B35A2125	u		Gabió 1x2x1 m de tela metàl·lica de filferro d'acer galvanitzat de diàmetre 2 mm, i 5x7 cm de pas de malla	0,525 x 30,02000 =	15,76050
				Subtotal...	40,61150
				DESPESES AUXILIARS 1,50%	0,38610
				COST DIRECTE	103,61974
				DESPESES INDIRECTES 0,00%	
				COST EXECUCIÓ MATERIAL	103,61974
F9F5UC10	m2		Paviment de peces prefabricades de formigo de 40x40 cm i 7 cm de gruix, en voreres de més d'1 m d'amplària, col·locades amb morter de ciment 1:6	Rend.: 1,000	41,56 €
Unitats Preu € Parcial Import					
Mà d'obra:					
A0121000	h		Oficial 1a	0,800 /R x 23,38000 =	18,70400
A0140000	h		Manobre	0,400 /R x 19,52000 =	7,80800
				Subtotal...	26,51200
Materials:					
B9F1V003	m2		Paviment de peces prefabricades de formigo de 40x40 cm i 7 cm de gruix	1,020 x 12,13000 =	12,37260
D0701641	m3		Morter de ciment portland amb filler calcari CEM II/B-L i sorra, amb 250 kg/m3 de ciment, amb una proporció en volum 1:6 i 5 N/mm2 de resistència a compressió, elaborat a l'obra	0,030 x 76,06100 =	2,28183
				Subtotal...	14,65443
				DESPESES AUXILIARS 1,50%	0,39768
				COST DIRECTE	41,56411
				DESPESES INDIRECTES 0,00%	
				COST EXECUCIÓ MATERIAL	41,56411

JUSTIFICACIÓ DE PREUS

Data: 28/06/18

Pàg.: 22

PARTIDES D'OBRA

NÚM	CODI	UA	DESCRIPCIÓ		PREU
FFB25455	m		Tub de polietilè de designació PE 40, de 25 mm de diàmetre nominal, de 10 bar de pressió nominal, sèrie SDR 7,4, UNE-EN 12201-2, connectat a pressió, amb grau de dificultat mig, utilitzant accessoris de plàstic, i col·locat al fons de la rasa	Rend.: 1,000	3,95 €
Unitats Preu € Parcial Import					
Mà d'obra:					
A012M000	h		Oficial 1a muntador	0,060 /R x 24,16000 =	1,44960
A013M000	h		Ajudant muntador	0,060 /R x 20,76000 =	1,24560
				Subtotal...	2,69520
Materials:					
BFB25400	m		Tub de polietilè de designació PE 40, de 25 mm de diàmetre nominal, de 10 bar de pressió nominal, sèrie SDR 7,4, segons la norma UNE-EN 12201-2	1,020 x 0,41000 =	0,41820
BFWB2505	u		Accessori per a tubs de polietilè de densitat baixa, de 25 mm de diàmetre nominal exterior, de plàstic, per a connectar a pressió	0,300 x 2,49000 =	0,74700
BFYB2505	u		Part proporcional d'elements de muntatge per a tubs de polietilè de densitat baixa, de 25 mm de diàmetre nominal exterior, per a connectar a pressió	1,000 x 0,05000 =	0,05000
				Subtotal...	1,21520
				DESPESES AUXILIARS 1,50%	0,04043
				COST DIRECTE	3,95083
				DESPESES INDIRECTES 0,00%	
				COST EXECUCIÓ MATERIAL	3,95083
FFB27255	m		Tub de polietilè de designació PE 40, de 40 mm de diàmetre nominal, de 4 bar de pressió nominal, sèrie SDR 17, UNE-EN 12201-2, connectat a pressió, amb grau de dificultat mig, utilitzant accessoris de plàstic, i col·locat al fons de la rasa	Rend.: 1,000	5,95 €
Unitats Preu € Parcial Import					
Mà d'obra:					
A012M000	h		Oficial 1a muntador	0,080 /R x 24,16000 =	1,93280
A013M000	h		Ajudant muntador	0,080 /R x 20,76000 =	1,66080
				Subtotal...	3,59360
Materials:					
BFB27200	m		Tub de polietilè de designació PE 40, de 40 mm de diàmetre nominal, de 4 bar de pressió nominal, sèrie SDR 17, segons la norma UNE-EN 12201-2	1,020 x 0,55000 =	0,56100
BFWB2705	u		Accessori per a tubs de polietilè de densitat baixa, de 40 mm de diàmetre nominal exterior, de plàstic, per a connectar a pressió	0,300 x 5,35000 =	1,60500
BFYB2705	u		Part proporcional d'elements de muntatge per a tubs de polietilè de densitat baixa, de 40 mm de diàmetre nominal exterior, per a connectar a pressió	1,000 x 0,14000 =	0,14000
				Subtotal...	2,30600
				DESPESES AUXILIARS 1,50%	0,05390
				COST DIRECTE	5,95350
				DESPESES INDIRECTES 0,00%	

JUSTIFICACIÓ DE PREUS

Data: 28/06/18

Pàg.: 23

PARTIDES D'OBRA

NÚM	CODI	UA	DESCRIPCIÓ	PREU
COST EXECUCIÓ MATERIAL				5,95350
FG1A0329	u		Armari metàl·lic des de 250x250x80 fins a 300x300x80 mm, per a servei exterior, fixat a columna	Rend.: 1,000 63,33 €
Mà d'obra:				
A012H000	h		Oficial 1a electricista	0,250 /R x 19,10000 = 4,77500
A013H000	h		Ayudante electricista	0,250 /R x 17,21000 = 4,30250
Subtotal...				9,07750
Materials:				
BG1A0320	u		Armari metàl·lic des de 250x250x80 fins a 300x300x80 mm, per a servei exterior	1,000 x 49,16000 = 49,16000
BGW1A000	u		Part proporcional d'accessoris per a armaris metàl·lics	1,000 x 4,96000 = 4,96000
Subtotal...				54,12000
DESPESES AUXILIARS 1,50%				0,13616
COST DIRECTE				63,33366
DESPESES INDIRECTES 0,00%				
COST EXECUCIÓ MATERIAL				63,33366
FG312326	m		Cable amb conductor de coure de 0,6/1 kV de tensió assignada, amb designació RZ1-K (AS), tripolar, de secció 3 x 1,5 mm ² , amb coberta del cable de poliolefines amb baixa emissió fums, col·locat en canal o safata	Rend.: 1,000 1,40 €
Mà d'obra:				
A012H000	h		Oficial 1a electricista	0,012 /R x 19,10000 = 0,22920
A013H000	h		Ayudante electricista	0,012 /R x 17,21000 = 0,20652
Subtotal...				0,43572
Materials:				
BG312320	m		Cable amb conductor de coure de 0,6/1 kV de tensió assignada, amb designació RZ1-K (AS), tripolar, de secció 3 x 1,5 mm ² , amb coberta del cable de poliolefines amb baixa emissió fums	1,020 x 0,94000 = 0,95880
Subtotal...				0,95880
DESPESES AUXILIARS 1,50%				0,00654
COST DIRECTE				1,40106
DESPESES INDIRECTES 0,00%				
COST EXECUCIÓ MATERIAL				1,40106
FGF131C1	u		Columna d'acer de 8 m d'alçària, de 3,3 kN d'esforç en punta, de forma tubular, per a 3 cables i muntat amb dau de formigó	Rend.: 1,000 657,82 €
Mà d'obra:				
A012H000	h		Oficial 1a electricista	1,166 /R x 19,10000 = 22,27060
A013H000	h		Ayudante electricista	1,166 /R x 17,21000 = 20,06686

JUSTIFICACIÓ DE PREUS

Data: 28/06/18

Pàg.: 24

PARTIDES D'OBRA

NÚM	CODI	UA	DESCRIPCIÓ	PREU
COST EXECUCIÓ MATERIAL				5,95350
Subtotal...				42,33746
Maquinària:				
C1503000	h		Camió grua	1,000 /R x 45,42000 = 45,42000
C1504R00	h		Camió cistella de 10 m d'alçària com a màxim	1,166 /R x 38,86000 = 45,31076
Subtotal...				90,73076
Materials:				
BGF131C0	u		Columna d'acer de 8 m d'alçària, de 3,3 kN d'esforç en punta, de forma tubular, per a 3 cables	1,000 x 378,43000 = 378,43000
BGWF1000	u		Part proporcional d'accessoris per a columnes d'acer	1,000 x 63,34000 = 63,34000
D060Q021	m3		Formigó de 225 kg/m ³ , amb una proporció en volum 1:3:6, amb ciment portland amb filler calçari CEM II/B-L 32,5 R i granulat de pedra calcària de grandària màxima 20 mm, elaborat a l'obra amb formigonera de 165 l	0,9975 x 82,54969 = 82,34332
Subtotal...				524,11332
DESPESES AUXILIARS 1,50%				0,63506
COST DIRECTE				657,81660
DESPESES INDIRECTES 0,00%				
COST EXECUCIÓ MATERIAL				657,81660
FHM1U001	u		Columna de planxa d'acer galvanitzat, de forma troncocònica, de 3,00 m d'alçària, coronament sense platina, amb base platina i porta, col·locada sobre dau de formigó	Rend.: 1,000 273,19 €
Mà d'obra:				
A012H000	h		Oficial 1a electricista	0,272 /R x 19,10000 = 5,19520
A013H000	h		Ayudante electricista	0,272 /R x 17,21000 = 4,68112
Subtotal...				9,87632
Maquinària:				
C1504R00	h		Camió cistella de 10 m d'alçària com a màxim	0,272 /R x 38,86000 = 10,56992
Subtotal...				10,56992
Materials:				
BHM1U001	u		Columna de planxa d'acer galvanitzat, de forma troncocònica, de 3,00 m d'alçària, coronament sense platina, amb base platina i porta	1,000 x 158,46000 = 158,46000
BHWM1000	u		Part proporcional d'accessoris per a columnes	2,000 x 40,05000 = 80,10000
D060Q021	m3		Formigó de 225 kg/m ³ , amb una proporció en volum 1:3:6, amb ciment portland amb filler calçari CEM II/B-L 32,5 R i granulat de pedra calcària de grandària màxima 20 mm, elaborat a l'obra amb formigonera de 165 l	0,170 x 82,54969 = 14,03345
Subtotal...				252,59345
DESPESES AUXILIARS 1,50%				0,14814
COST DIRECTE				273,18783
DESPESES INDIRECTES 0,00%				

JUSTIFICACIÓ DE PREUS

Data: 28/06/18

Pàg.: 25

PARTIDES D'OBRA

NÚM	CODI	UA	DESCRIPCIÓ	PREU
COST EXECUCIÓ MATERIAL				273,18783
FHM31F5A	u		Bàcul troncocònic de planxa d'acer galvanitzat, de 4 m d'alçària i 0,5 m de sortint, d'un braç amb base platina i porta, segons norma UNE-EN 40-5, col·locat sobre dau de formigó	Rend.: 1,000 241,81 €
Mà d'obra:				
A012H000	h		Oficial 1a electricista	0,316 /R x 19,10000 = 6,03560
A013H000	h		Ayudante electricista	0,316 /R x 17,21000 = 5,43836
A0140000	h		Manobre	0,250 /R x 19,52000 = 4,88000
Subtotal...				16,35396
Maquinària:				
C1504R00	h		Camió cistella de 10 m d'alçària com a màxim	0,316 /R x 38,86000 = 12,27976
Subtotal...				12,27976
Materials:				
B064500C	m3		Formigó HM-20/P/40/I de consistència plàstica, grandària màxima del granulat 40 mm, amb >= 200 kg/m3 de ciment, apte per a classe d'exposició I	0,242 x 58,04000 = 14,04568
BHM31F5A	u		Bàcul troncocònic de planxa d'acer galvanitzat, d'alçària 4 m i 0,5 m de sortint, d'un braç amb base platina i porta, segons norma UNE-EN 40-5	1,000 x 158,84000 = 158,84000
BHWM3000	u		Part proporcional d'accessoris per a bàculs	1,000 x 40,05000 = 40,05000
Subtotal...				212,93568
DESPESES AUXILIARS 1,50%				0,24531
COST DIRECTE				241,81471
DESPESES INDIRECTES 0,00%				
COST EXECUCIÓ MATERIAL				241,81471
FHN11N	pa		enllumenat	Rend.: 1,000 1.000,00 €
FHN15FA6	u		Llum LED per a vial de distribució asimètrica amb cos alumini fos, equipat amb 6 mòduls LED estancs amb grau de protecció IP-66 i IK08, amb un total de 120 LED i un dispositiu d'alimentació i control no regulable de 129 W de potència total, flux lluminós 9650 lumen, temperatura de color 4000 K, vida útil >= 83000 h, aïllament elèctric classe I, amb accessori per fixar vertical i acoblat a l'extrem del suport	Rend.: 1,000 1.319,10 €
Mà d'obra:				
A012H000	h		Oficial 1a electricista	0,350 /R x 19,10000 = 6,68500
A013H000	h		Ayudante electricista	0,350 /R x 17,21000 = 6,02350
Subtotal...				12,70850
Materials:				
Subtotal...				12,70850

JUSTIFICACIÓ DE PREUS

Data: 28/06/18

Pàg.: 26

PARTIDES D'OBRA

NÚM	CODI	UA	DESCRIPCIÓ	PREU
BHN15FA6	u		Llum LED per a vial de distribució asimètrica, amb cos d'alumini fos, equipat amb 6 mòduls LED estancs amb grau de protecció IP-66 i IK08, amb un total de 120 LED i un dispositiu d'alimentació i control no regulable de 129 W de potència total, flux lluminós de 9650 lumen, temperatura de color 4000 K, vida útil >= 83000 h, aïllament elèctric de classe I, amb accessori per fixar vertical a l'extrem del suport	1,000 x 1.306,20000 = 1.306,20000
Subtotal...				1.306,20000
DESPESES AUXILIARS 1,50%				0,19063
COST DIRECTE				1.319,09913
DESPESES INDIRECTES 0,00%				
COST EXECUCIÓ MATERIAL				1.319,09913
FHNM1313	u		Aplic circular de diàmetre <= 300 mm, amb 6 Leds (13 W), amb cos de fosa d'alumini, difusor de plàstic i marc de fosa d'alumini, grau de protecció IP-65, encastat	Rend.: 1,000 275,78 €
Mà d'obra:				
A012H000	h		Oficial 1a electricista	1,500 /R x 19,10000 = 28,65000
A013H000	h		Ayudante electricista	1,500 /R x 17,21000 = 25,81500
Subtotal...				54,46500
Materials:				
BHNM1313	u		Aplic circular de diàmetre <= 300 mm, amb 6 Leds (13 W), amb cos de fosa d'alumini, difusor de plàstic i marc de fosa d'alumini, grau de protecció IP-65, per a encastar	1,000 x 220,50000 = 220,50000
Subtotal...				220,50000
DESPESES AUXILIARS 1,50%				0,81698
COST DIRECTE				275,78197
DESPESES INDIRECTES 0,00%				
COST EXECUCIÓ MATERIAL				275,78197
FJS21411	u		Aspersor de turbina, amb radi de cobertura de 4 a 9 m, amb cos emergent de plàstic d'alçària 15 cm, amb connexió de diàmetre 1/2", amb vàlvula antidrenatge, connectat amb unió articulada a la canonada, i regulat	Rend.: 1,000 46,06 €
Mà d'obra:				
A012M000	h		Oficial 1a muntador	0,500 /R x 24,16000 = 12,08000
A013M000	h		Ajudant muntador	0,500 /R x 20,76000 = 10,38000
Subtotal...				22,46000
Materials:				
BJS21410	u		Aspersor de turbina, amb radi de cobertura de 4 a 9 m, amb cos emergent de plàstic de 15 cm d'alçària, amb connexió de diàmetre 1/2", amb vàlvula antidrenatge	1,000 x 18,76000 = 18,76000
BJSW1110	u		Connexió per a difusor o aspersor amb unió articulada de 1/2"	1,000 x 4,50000 = 4,50000
Subtotal...				23,26000

JUSTIFICACIÓ DE PREUS

Data: 28/06/18

Pàg.: 27

PARTIDES D'OBRA

NÚM	CODI	UA	DESCRIPCIÓ	PREU
			DESPESES AUXILIARS 1,50%	0,33690
			COST DIRECTE	46,05690
			DESPESES INDIRECTES 0,00%	
			COST EXECUCIÓ MATERIAL	46,05690
FJS22451	u		Aspensor de turbina, amb radi de cobertura de 8 a 14 m, amb cos emergent de plàstic d'alçària 15 cm, amb connexió de diàmetre 3/4", amb vàlvula antidrenatge, i amb tapa indicadora d'aigua no potable, connectat amb unió articulada a la canonada, i regulat	Rend.: 1,000 53,89 €
		Unitats	Preu €	Parcial
Mà d'obra:				Import
A012M000	h	0,500 /R x	24,16000 =	12,08000
A013M000	h	0,500 /R x	20,76000 =	10,38000
			Subtotal...	22,46000
				22,46000
Materials:				
BJS22450	u	1,000 x	26,31000 =	26,31000
BJSW1120	u	1,000 x	4,78000 =	4,78000
			Subtotal...	31,09000
				31,09000
			DESPESES AUXILIARS 1,50%	0,33690
			COST DIRECTE	53,88690
			DESPESES INDIRECTES 0,00%	
			COST EXECUCIÓ MATERIAL	53,88690
FJS42231	u		Difusor emergent amb broquet ajustable de 5 cm d'alçària emergent, amb un radi de reg de 2 a 5 m, amb vàlvula antidrenatge, 1/2" de diàmetre de connexió a la canonada, per una pressió de treball entre 1,5 i 3 bars, sense regulador de pressió i amb tapa indicadora d'aigua no potable connectat a la xarxa amb unió articulada	Rend.: 1,000 23,33 €
		Unitats	Preu €	Parcial
Mà d'obra:				Import
A012M000	h	0,300 /R x	24,16000 =	7,24800
A013M000	h	0,300 /R x	20,76000 =	6,22800
			Subtotal...	13,47600
				13,47600
Materials:				
BJS42230	u	1,000 x	5,15000 =	5,15000
BJSW1110	u	1,000 x	4,50000 =	4,50000

JUSTIFICACIÓ DE PREUS

Data: 28/06/18

Pàg.: 28

PARTIDES D'OBRA

NÚM	CODI	UA	DESCRIPCIÓ	PREU
			Subtotal...	9,65000
				9,65000
			DESPESES AUXILIARS 1,50%	0,20214
			COST DIRECTE	23,32814
			DESPESES INDIRECTES 0,00%	
			COST EXECUCIÓ MATERIAL	23,32814
FJS51731KN38	m		Canonada per a reg per degoteig de 17 mm de diàmetre, amb degoters autocompensats integrats cada 33 cm, instal·lada superficialment, fixada amb piquetes col·locades cada 5 m. Article: ref. PLD0412-100 de la serie Reg localitzat de HUNTER	Rend.: 1,000 3,25 €
		Unitats	Preu €	Parcial
Mà d'obra:				Import
A012M000	h	0,034 /R x	24,16000 =	0,82144
A013M000	h	0,034 /R x	20,76000 =	0,70584
			Subtotal...	1,52728
				1,52728
Materials:				
B0B27000	kg	0,150 x	0,58000 =	0,08700
BFYB2305	u	1,000 x	0,02000 =	0,02000
BJS51730KN38	m	1,050 x	1,50000 =	1,57500
			Subtotal...	1,68200
				1,68200
			DESPESES AUXILIARS 2,50%	0,03818
			COST DIRECTE	3,24746
			DESPESES INDIRECTES 0,00%	
			COST EXECUCIÓ MATERIAL	3,24746
FQAEN62A2	u		Gronxador amb cistella metalica model 15000J441 de HPC o similar amb estructura d'acer, de 3.2 a 3.8 m d'amplària, amb 4 punts d'ancoratge fixats amb formigó, transport i muntatge inclòs	Rend.: 1,000 3.611,76 €
		Unitats	Preu €	Parcial
Mà d'obra:				Import
A012M000	h	4,000 /R x	24,16000 =	96,64000
A013M000	h	6,000 /R x	20,76000 =	124,56000
			Subtotal...	221,20000
				221,20000
Maquinària:				
C2001000	h	6,000 /R x	3,26000 =	19,56000
			Subtotal...	19,56000
				19,56000
Materials:				

JUSTIFICACIÓ DE PREUS

Data: 28/06/18

Pàg.: 29

PARTIDES D'OBRA

NÚM	CODI	UA	DESCRIPCIÓ	PREU
D060M0C1	m3		Hormigón de 150 kg/m3, con una proporció en volumen 1:4:8, con cemento pórtland con caliza CEM II/B-L 32,5 R y árido de piedra granítica de tamaño máximo 40 mm, elaborado en obra con hormigonera de 165 l	1,500 x 77,86469 = 116,79704
Subtotal...				116,79704
Altres:				
BQAE62M0N	u		Gronxador amb cistella metalica model 15000J441 de HPC o similar amb estructura d'acer, de 3.2 a 3.8 m d'amplària	1,000 x 3.250,88000 = 3.250,88000
Subtotal...				3.250,88000
DESPESES AUXILIARS 1,50%				3,31800
COST DIRECTE				3.611,75504
DESPESES INDIRECTES 0,00%				
COST EXECUCIÓ MATERIAL				3.611,75504
FR41AB1B	u		Subministrament de Broussonetia papyrifera de perímetre de 18 a 20 cm, amb peu masculí, amb l'arrel nua	Rend.: 1,000 95,90 €
Unitats Preu € Parcial Import				
Materials:				
BR41AB1B	u		Broussonetia papyrifera de perímetre de 18 a 20 cm, amb peu masculí, amb l'arrel nua	1,000 x 95,90000 = 95,90000
Subtotal...				95,90000
COST DIRECTE				95,90000
DESPESES INDIRECTES 0,00%				
COST EXECUCIÓ MATERIAL				95,90000
FR4Y812	u		Subministrament de Carex muricata ssp. divulsa d'alçària de 20 a 30 cm, en contenidor d'1,3 l	Rend.: 1,000 2,44 €
Unitats Preu € Parcial Import				
Materials:				
BR4Y812	u		Carex muricata ssp. divulsa d'alçària de 20 a 30 cm, en contenidor d'1,3 l	1,000 x 2,44000 = 2,44000
Subtotal...				2,44000
COST DIRECTE				2,44000
DESPESES INDIRECTES 0,00%				
COST EXECUCIÓ MATERIAL				2,44000
FR4DH851	u		Subministrament de Gaura lindheimeri en contenidor de 5 l	Rend.: 1,000 4,45 €
Unitats Preu € Parcial Import				
Materials:				
BR4DH851	u		Gaura lindheimeri en contenidor de 5 l	1,000 x 4,45000 = 4,45000

JUSTIFICACIÓ DE PREUS

Data: 28/06/18

Pàg.: 30

PARTIDES D'OBRA

NÚM	CODI	UA	DESCRIPCIÓ	PREU
Subtotal...				4,45000
COST DIRECTE				4,45000
DESPESES INDIRECTES 0,00%				
COST EXECUCIÓ MATERIAL				4,45000
FR4JGQD1	u		Subministrament de Verbena sp en test 17 cm	Rend.: 1,000 2,35 €
Unitats Preu € Parcial Import				
Materials:				
BR4JGQD1	u		Verbena sp en test 17 cm	1,000 x 2,35000 = 2,35000
Subtotal...				2,35000
COST DIRECTE				2,35000
DESPESES INDIRECTES 0,00%				
COST EXECUCIÓ MATERIAL				2,35000
FR4JHM3C	u		Subministrament de Viburnum tinus d'alçària de 60 a 80 cm, en contenidor de 3 l	Rend.: 1,000 3,61 €
Unitats Preu € Parcial Import				
Materials:				
BR4JHM3C	u		Viburnum tinus d'alçària de 60 a 80 cm, en contenidor de 3 l	1,000 x 3,61000 = 3,61000
Subtotal...				3,61000
COST DIRECTE				3,61000
DESPESES INDIRECTES 0,00%				
COST EXECUCIÓ MATERIAL				3,61000
FRB5R6A1	m		Graó d'escala fet amb tauló de fusta de roure de 22x12 cm i fins a 2,5 m de llargària, amb tractament de sals de coure en autoclau per un grau de protecció profunda, fixat amb barres d'acer corrugat, previ perfilat manual del terreny per adaptar-lo al graonat	Rend.: 1,000 31,00 €
Unitats Preu € Parcial Import				
Mà d'obra:				
A012P000	h		Oficial 1a jardiner	0,325 /R x 28,01000 = 9,10325
A013P000	h		Ajudant jardiner	0,325 /R x 24,86000 = 8,07950
Subtotal...				17,18275
Maquinària:				
CRE23000	h		Motoserra	0,325 /R x 3,14000 = 1,02050
Subtotal...				1,02050
Materials:				
BRB5R6A0	m		Tauló de fusta de roure de 22x12 cm i fins a 2,5 m de llargària, amb tractament de sals de coure en autoclau per un grau de protecció profunda	1,100 x 11,21000 = 12,33100

JUSTIFICACIÓ DE PREUS

Data: 28/06/18

Pàg.: 31

PARTIDES D'OBRA

NÚM	CODI	UA	DESCRIPCIÓ	PREU
	D0B27A00	kg	Acer en barres corrugades elaborat a l'obra i manipulats a l'obra B400S, de límit elàstic >= 400 N/mm2	0,250 x 0,84384 = 0,21096
			Subtotal...	12,54196 12,54196
			DESPESES AUXILIARS 1,50%	0,25774
			COST DIRECTE	31,00295
			DESPESES INDIRECTES 0,00%	
			COST EXECUCIÓ MATERIAL	31,00295
	G2R45037	m3	Càrrega amb mitjans mecànics i transport de terres a instal·lació autoritzada de gestió de residus, amb camió de 7 t, amb un recorregut de fins a 10 km	Rend.: 1,000 5,41 €
			Unitats Preu € Parcial Import	
	Maquinària:			
	C13124C0	h	Pala excavadora giratoria sobre cadenes de 31 a 40 t	0,0069 /R x 149,16000 = 1,02920
	C1501700	h	Camión para transporte de 7 t	0,136 /R x 32,21000 = 4,38056
			Subtotal...	5,40976 5,40976
			COST DIRECTE	5,40976
			DESPESES INDIRECTES 0,00%	
			COST EXECUCIÓ MATERIAL	5,40976
	GG143A02	u	Caixa per a quadre de distribució, de plàstic i metàl·lica, per a quatre fileres de vint-i-dos mòduls i muntada superficialment	Rend.: 1,000 162,13 €
			Unitats Preu € Parcial Import	
	Mà d'obra:			
	A012H000	h	Oficial 1a electricista	0,025 /R x 19,10000 = 0,47750
	A013H000	h	Ayudante electricista	0,025 /R x 17,21000 = 0,43025
			Subtotal...	0,90775 0,90775
	Materials:			
	BG143A02	u	Caixa per a quadre de distribució, de plàstic i metàl·lica, per a quatre fileres de vint-i-dos mòduls i per a muntar superficialment	1,000 x 159,77000 = 159,77000
	BGW14000	u	Part proporcional d'accessoris de caixa per a quadre de distribució	1,000 x 1,44000 = 1,44000
			Subtotal...	161,21000 161,21000
			DESPESES AUXILIARS 1,50%	0,01362
			COST DIRECTE	162,13137
			DESPESES INDIRECTES 0,00%	
			COST EXECUCIÓ MATERIAL	162,13137
	GG14M3A02	u	Caixa per a quadre de distribució, de plàstic i metàl·lica, per a quatre fileres de vint-i-dos mòduls i muntada superficialment	Rend.: 1,000 162,13 €
			Unitats Preu € Parcial Import	
	Mà d'obra:			

JUSTIFICACIÓ DE PREUS

Data: 28/06/18

Pàg.: 32

PARTIDES D'OBRA

NÚM	CODI	UA	DESCRIPCIÓ	PREU
	A012H000	h	Oficial 1a electricista	0,025 /R x 19,10000 = 0,47750
	A013H000	h	Ayudante electricista	0,025 /R x 17,21000 = 0,43025
			Subtotal...	0,90775 0,90775
	Materials:			
	BG143A02	u	Caixa per a quadre de distribució, de plàstic i metàl·lica, per a quatre fileres de vint-i-dos mòduls i per a muntar superficialment	1,000 x 159,77000 = 159,77000
	BGW14000	u	Part proporcional d'accessoris de caixa per a quadre de distribució	1,000 x 1,44000 = 1,44000
			Subtotal...	161,21000 161,21000
			DESPESES AUXILIARS 1,50%	0,01362
			COST DIRECTE	162,13137
			DESPESES INDIRECTES 0,00%	
			COST EXECUCIÓ MATERIAL	162,13137
	GHN15FA4	u	Llum LED per a vial de distribució asimètrica amb cos alumini fos, equipat amb 6 mòduls LED estancs amb grau de protecció IP-66 i IK08, amb un total de 120 LED i un dispositiu d'alimentació i control no regulable de 129 W de potència total, flux lluminós 9650 lumen, temperatura de color 4000 K, vida útil >= 83000 h, aïllament elèctric classe I, amb accessori per fixar lateralment i acoblat al suport	Rend.: 1,000 1.396,10 €
			Unitats Preu € Parcial Import	
	Mà d'obra:			
	A012H000	h	Oficial 1a electricista	0,350 /R x 19,10000 = 6,68500
	A013H000	h	Ayudante electricista	0,350 /R x 17,21000 = 6,02350
			Subtotal...	12,70850 12,70850
	Materials:			
	BHN15FA4	u	Llum LED per a vial de distribució asimètrica, amb cos d'alumini fos, equipat amb 6 mòduls LED estancs amb grau de protecció IP-66 i IK08, amb un total de 120 LED i un dispositiu d'alimentació i control no regulable de 129 W de potència total, flux lluminós de 9650 lumen, temperatura de color 4000 K, vida útil >= 83000 h, aïllament elèctric de classe I, amb accessori per fixar lateralment al suport	1,000 x 1.383,20000 = 1.383,20000
			Subtotal...	1.383,20000 1.383,20000
			DESPESES AUXILIARS 1,50%	0,19063
			COST DIRECTE	1.396,09913
			DESPESES INDIRECTES 0,00%	
			COST EXECUCIÓ MATERIAL	1.396,09913
	K89FGBPC	m	Pintat de tub de coure, a l'esmalt sintètic, amb una capa d'imprimació fosfatant i dues d'acabat de 2 a 4'' de diàmetre, com a màxim	Rend.: 1,000 4,68 €
			Unitats Preu € Parcial Import	
	Mà d'obra:			
	A012D000	h	Oficial 1a pintor	0,140 /R x 23,38000 = 3,27320

JUSTIFICACIÓ DE PREUS

Data: 28/06/18

Pàg.: 33

PARTIDES D'OBRA

NÚM	CODI	UA	DESCRIPCIÓ	PREU
	A013D000	h	Ajudant pintor	0,017 /R x 20,76000 = 0,35292
			Subtotal...	3,62612
	Materials:			
	B89ZB000	kg	Esmalt sintètic	0,0612 x 10,50000 = 0,64260
	B8ZAF000	kg	Imprimació fosfatant	0,0459 x 7,81000 = 0,35848
			Subtotal...	1,00108
			DESPESES AUXILIARS 1,50%	0,05439
			COST DIRECTE	4,68159
			DESPESES INDIRECTES 0,00%	
			COST EXECUCIÓ MATERIAL	4,68159
	KF52D4B2	m	Tub de coure R250 (semidur) de 54 mm de diàmetre nominal, d'1,2 mm de gruix, segons la norma UNE-EN 1057, soldat per capil·laritat, amb grau de dificultat mitjà i col·locat superficialment	Rend.: 1,000 26,06 €
			Unitats	Preu €
			Parcial	Import
	Mà d'obra:			
	A012M000	h	Oficial 1a muntador	0,225 /R x 24,16000 = 5,43600
	A013M000	h	Ajudant muntador	0,225 /R x 20,76000 = 4,67100
			Subtotal...	10,10700
	Materials:			
	B0A75J00	u	Abraçadora plàstica, de 50 mm de diàmetre interior	0,300 x 0,92000 = 0,27600
	BF52D400	m	Tub de coure R250 (semidur) de 54 mm de diàmetre nominal i de gruix 1,2 mm, segons la norma UNE-EN 1057	1,020 x 13,19000 = 13,45380
	BFW52DB0	u	Accessori per a tub de coure 54 mm de diàmetre nominal per a soldar per capil·laritat	0,300 x 4,80000 = 1,44000
	BFY5AD00	u	Part proporcional d'elements de muntatge, per a tub de coure sanitari de 54 mm de diàmetre nominal, per a soldar per capil·laritat	1,000 x 0,63000 = 0,63000
			Subtotal...	15,79980
			DESPESES AUXILIARS 1,50%	0,15161
			COST DIRECTE	26,05840
			DESPESES INDIRECTES 0,00%	
			COST EXECUCIÓ MATERIAL	26,05840
P- 1	16185205	m2	Paret de tancament d'una cara vista de 30 cm de gruix de bloc foradat de morter ciment, de 400x300x200 mm, llis, de color amb components hidrofugants, categoria I segons la norma UNE-EN 771-3, col·locat amb morter mixt 1:2:10 de ciment pòrtland amb filler calçari i armadura prefabricada en gelosia per a parets d'obra de fàbrica, d'acer galvanitzat de 250 mm d'amplària, amb rodó longitudinal de 5 mm de diàmetre i rodó transversal de 3,75 mm de diàmetre, col·locada amb el mateix morter de la paret	Rend.: 1,000 40,30 €
			Unitats	Preu €
			Parcial	Import
	Partides d'obra:			

JUSTIFICACIÓ DE PREUS

Data: 28/06/18

Pàg.: 34

PARTIDES D'OBRA

NÚM	CODI	UA	DESCRIPCIÓ	PREU
	E4Z21R21	m	Armadura prefabricada en gelosia per a parets d'obra de fàbrica, d'acer galvanitzat de 250 mm d'amplària, amb rodó longitudinal de 5 mm de diàmetre i rodó transversal de 3,75 mm de diàmetre, col·locada amb el mateix morter de la paret	1,000 x 1,90892 = 1,90892
	E618684K	m2	Paret de tancament d'una cara vista de 30 cm de gruix de bloc foradat de morter ciment, de 400x300x200 mm, llis, de color amb components hidrofugants, categoria I segons la norma UNE-EN 771-3, col·locat amb morter mixt 1:2:10 de ciment pòrtland amb filler calçari	1,000 x 38,39347 = 38,39347
			Subtotal...	40,30239
			COST DIRECTE	40,30239
			DESPESES INDIRECTES 0,00%	
			COST EXECUCIÓ MATERIAL	40,30239
	KF52D4B2	m	Tub de coure R250 (semidur) de 54 mm de diàmetre nominal, d'1,2 mm de gruix, segons la norma UNE-EN 1057, soldat per capil·laritat, amb grau de dificultat mitjà i col·locat superficialment	Rend.: 1,000 30,74 €
			Unitats	Preu €
			Parcial	Import
	Mà d'obra:			
	4K111D20	m	Escomesa des de clau de pas fins a cambra de comptadors amb tub de coure semidur de DN 54 mm, de gruix 1,2 mm, soldat per capil·laritat, amb grau de dificultat mitjà, col·locat superficialment, pintat de tub de coure amb 1 capa de imprimació i 2 capes d'acabat	1,000 x 30,74000 = 30,74000
			Subtotal...	30,74000
			COST DIRECTE	30,74000
			DESPESES INDIRECTES 0,00%	
			COST EXECUCIÓ MATERIAL	30,74000
	Partides d'obra:			
	K89FGBPC	m	Pintat de tub de coure, a l'esmalt sintètic, amb una capa d'imprimació fosfatant i dues d'acabat de 2 a 4'' de diàmetre, com a màxim	1,000 x 4,68159 = 4,68159
	KF52D4B2	m	Tub de coure R250 (semidur) de 54 mm de diàmetre nominal, d'1,2 mm de gruix, segons la norma UNE-EN 1057, soldat per capil·laritat, amb grau de dificultat mitjà i col·locat superficialment	1,000 x 26,05841 = 26,05841
			Subtotal...	30,74000
			COST DIRECTE	30,74000
			DESPESES INDIRECTES 0,00%	
			COST EXECUCIÓ MATERIAL	30,74000
P- 3	F21110A4	m3	Enderroc d'edificació aïllada, de 0 a 30 m3 de volum aparent, de 4 m d'alçària, sense enderroc de fonaments, solera ni mitgeres, sense separació, transport ni gestió de residus ni residus perillosos, amb mitjans mecànics i càrrega mecànica de runa sobre camió o contenidor	Rend.: 1,000 49,99 €
			Unitats	Preu €
			Parcial	Import
	Mà d'obra:			
	A0140000	h	Manobre	0,200 /R x 19,52000 = 3,90400
			Subtotal...	3,90400
	Maquinària:			
	C1311430	h	Pala carregadora sobre pneumàtics de 8 a 14 t	0,050 /R x 73,05000 = 3,65250

JUSTIFICACIÓ DE PREUS

Data: 28/06/18

Pàg.: 35

PARTIDES D'OBRA

NÚM	CODI	UA	DESCRIPCIÓ			PREU
	C1312340	h	Pala excavadora giratoria sobre pneumàtics de 15 a 20 t	0,500 /R x	84,74000 =	42,37000
			Subtotal...		46,02250	46,02250
			DESPESES AUXILIARS	1,50%		0,05856
			COST DIRECTE			49,98506
			DESPESES INDIRECTES	0,00%		
			COST EXECUCIÓ MATERIAL			49,98506
P- 4	F2194JG5	m2	Demolició de paviment de panots col·locats sobre formigó, de fins a 15 cm de gruix i més de 2 m d'amplària amb retroexcavadora amb martell trencador i càrrega sobre camió			Rend.: 1,000 12,79 €
			Unitats	Preu €	Parcial	Import
	Maquinària:					
	C1105A00	h	Retroexcavadora amb martell trencador	0,061 /R x	64,48000 =	3,93328
	C1311440	h	Pala carregadora sobre pneumàtics de 15 a 20 t	0,100 /R x	88,61000 =	8,86100
			Subtotal...		12,79428	12,79428
			COST DIRECTE			12,79428
			DESPESES INDIRECTES	0,00%		
			COST EXECUCIÓ MATERIAL			12,79428
P- 5	F21R1265	u	Tala controlada cistella mecànica d'arbre < 6 m d'alçària, arrencant la soca, aplec de la brossa generada i càrrega sobre camió grua amb pinça, i transport de la mateixa a planta de compostatge (no més lluny de 20 km)			Rend.: 1,000 143,25 €
			Unitats	Preu €	Parcial	Import
	Mà d'obra:					
	A012P000	h	Oficial 1a jardiner	0,880 /R x	28,01000 =	24,64880
	A013P000	h	Ajudant jardiner	0,440 /R x	24,86000 =	10,93840
			Subtotal...		35,58720	35,58720
	Maquinària:					
	C1503000	h	Camió grua	0,770 /R x	45,42000 =	34,97340
	C150MC30	h	Lloguer de plataforma autopropulsada amb cistella sobre braç articulad per a una alçària de treball de 16 m, sense operari	0,440 /R x	13,82000 =	6,08080
	CR11B700	h	Tractor de 73,5 kW (100 CV) de potència, amb braç desbrossador	0,750 /R x	46,41000 =	34,80750
	CRE23000	h	Motoserra	0,880 /R x	3,14000 =	2,76320
			Subtotal...		78,62490	78,62490
	Materials:					

JUSTIFICACIÓ DE PREUS

Data: 28/06/18

Pàg.: 36

PARTIDES D'OBRA

NÚM	CODI	UA	DESCRIPCIÓ			PREU
	B2RA9SB0	t	Deposició controlada a planta de compostatge de residus vegetals nets no perillosos amb una densitat 0,5 t/m3, procedents de poda o sega, amb codi 200201 segons la Llista Europea de Residus (ORDEN MAM/304/2002)	0,100 x	45,00000 =	4,50000
	B2RA9TD0	t	Deposició controlada a planta de compostatge de residus de troncs i soques no perillosos amb una densitat 0,9 t/m3, procedents de poda o sega, amb codi 200201 segons la Llista Europea de Residus (ORDEN MAM/304/2002)	0,320 x	75,00000 =	24,00000
			Subtotal...		28,50000	28,50000
			DESPESES AUXILIARS	1,50%		0,53381
			COST DIRECTE			143,24591
			DESPESES INDIRECTES	0,00%		
			COST EXECUCIÓ MATERIAL			143,24591
P- 6	F22113L2	m2	Neteja i esbrossada del terreny realitzada amb pala carregadora i càrrega mecànica sobre camió			Rend.: 1,000 0,53 €
			Unitats	Preu €	Parcial	Import
	Maquinària:					
	C1311440	h	Pala carregadora sobre pneumàtics de 15 a 20 t	0,006 /R x	88,61000 =	0,53166
			Subtotal...		0,53166	0,53166
			COST DIRECTE			0,53166
			DESPESES INDIRECTES	0,00%		
			COST EXECUCIÓ MATERIAL			0,53166
P- 7	F221D6J2	m3	Excavació per a caixa de paviment en terreny de trànsit (SPT >50), realitzada amb pala carregadora amb escarificadora i càrrega indirecta sobre camió			Rend.: 1,000 6,18 €
			Unitats	Preu €	Parcial	Import
	Maquinària:					
	C13113B1	h	Pala carregadora sobre cadenes d'11 a 17 t, amb escarificadora	0,021 /R x	88,61000 =	1,86081
	C1312340	h	Pala excavadora giratoria sobre pneumàtics de 15 a 20 t	0,051 /R x	84,74000 =	4,32174
			Subtotal...		6,18255	6,18255
			COST DIRECTE			6,18255
			DESPESES INDIRECTES	0,00%		
			COST EXECUCIÓ MATERIAL			6,18255

JUSTIFICACIÓ DE PREUS

Data: 28/06/18

Pàg.: 37

PARTIDES D'OBRA

NÚM	CODI	UA	DESCRIPCIÓ	PREU
P- 8	F2224121	m3	Excavació de rasa de fins a 1 m d'amplària i fins a 2 m de fondària, en terreny fluix, amb retroexcavadora i amb les terres deixades a la vora	Rend.: 1,000 70,71 €
		Unitats	Preu €	Parcial
				Import
	Mà d'obra: A0140000	h	Manobre	1,000 /R x 19,52000 = 19,52000
			Subtotal...	19,52000
	Maquinària: C1313330	h	Retroexcavadora sobre pneumàtics de 8 a 10 t	1,000 /R x 50,90000 = 50,90000
			Subtotal...	50,90000
			DESPESES AUXILIARS 1,50%	0,29280
			COST DIRECTE	70,71280
			DESPESES INDIRECTES 0,00%	
			COST EXECUCIÓ MATERIAL	70,71280
P- 9	F2225223	m3	Excavació de rasa de fins a 2 m d'amplària i fins a 2 m de fondària, en terreny compacte, amb pala excavadora i càrrega mecànica del material excavat	Rend.: 1,000 8,27 €
		Unitats	Preu €	Parcial
				Import
	Mà d'obra: A0140000	h	Manobre	0,020 /R x 19,52000 = 0,39040
			Subtotal...	0,39040
	Maquinària: C13124C0	h	Pala excavadora giratoria sobre cadenes de 31 a 40 t	0,0528 /R x 149,16000 = 7,87565
			Subtotal...	7,87565
			DESPESES AUXILIARS 1,50%	0,00586
			COST DIRECTE	8,27191
			DESPESES INDIRECTES 0,00%	
			COST EXECUCIÓ MATERIAL	8,27191
P- 10	F222UR05	m	Excavació amb mitjans manuals de rasa per a instal·lació de xarxa secundària de reg de 15 cm d'amplària per 30 cm de fondària, reblert i compactació amb terres seleccionades sense pedres de la pròpia excavació	Rend.: 1,000 4,31 €
		Unitats	Preu €	Parcial
				Import
	Mà d'obra: A0140000	h	Manobre	0,125 /R x 19,52000 = 2,44000
	A0150000	h	Manobre especialista	0,070 /R x 20,19000 = 1,41330
			Subtotal...	3,85330
	Maquinària: C133A0J0	h	Pisón vibrante con placa de 30x30 cm	0,070 /R x 5,76000 = 0,40320
			Subtotal...	0,40320

JUSTIFICACIÓ DE PREUS

Data: 28/06/18

Pàg.: 38

PARTIDES D'OBRA

NÚM	CODI	UA	DESCRIPCIÓ	PREU
				DESPESES AUXILIARS 1,50%
				0,05780
				COST DIRECTE
				4,31430
				DESPESES INDIRECTES 0,00%
				COST EXECUCIÓ MATERIAL
				4,31430
P- 11	F226170A	m3	Terraplenada i piconatge per a caixa de paviment amb material adequat de la pròpia excavació, en tongades de fins a 25 cm, amb una compactació del 90 % del PM	Rend.: 1,000 5,34 €
		Unitats	Preu €	Parcial
				Import
	Maquinària: C1311440	h	Pala carregadora sobre pneumàtics de 15 a 20 t	0,026 /R x 88,61000 = 2,30386
	C13350C0	h	Corró vibratori autopropulsat, de 12 a 14 t	0,045 /R x 67,39000 = 3,03255
			Subtotal...	5,33641
				COST DIRECTE
				5,33641
				DESPESES INDIRECTES 0,00%
				COST EXECUCIÓ MATERIAL
				5,33641
P- 12	F2R540M0	m3	Transporte de residus inertes o no peligrosos (no especiales) a instal·lació autorizada de gestión de residuos, con contenedor de 12 m3 de capacidad	Rend.: 1,000 15,40 €
		Unitats	Preu €	Parcial
				Import
	Maquinària: C1RA2C00	m3	Suministro de contenedor metálico de 12 m3 de capacidad y recogida con residuos inertes o no peligrosos (no especiales)	1,000 /R x 15,40000 = 15,40000
			Subtotal...	15,40000
				COST DIRECTE
				15,40000
				DESPESES INDIRECTES 0,00%
				COST EXECUCIÓ MATERIAL
				15,40000
P- 13	F3J1M111A	m3	Estructura de gabió de 1x 0,5 x 0,5 m de malla electrosoldada, reblert amb pedra granítica d'aportació col·locada amb mitjans mecànics	Rend.: 1,000 156,49 €
		Unitats	Preu €	Parcial
				Import
	Mà d'obra: A0121000	h	Oficial 1a	0,600 /R x 23,38000 = 14,02800
	A0140000	h	Manobre	0,600 /R x 19,52000 = 11,71200
			Subtotal...	25,74000
	Maquinària: C1313330	h	Retroexcavadora sobre pneumàtics de 8 a 10 t	1,000 /R x 50,90000 = 50,90000
			Subtotal...	50,90000

JUSTIFICACIÓ DE PREUS

Data: 28/06/18

Pàg.: 39

PARTIDES D'OBRA

NÚM	CODI	UA	DESCRIPCIÓ			PREU
Materials:						
	B0342500	m3	Pedra granítica de més de 150 mm, per a reblert de gabions	1,100	x	18,10000 = 19,91000
	B0A12000	kg	Filferro acer galvanitzat	1,000	x	2,03000 = 2,03000
	B0D81580	m2	Plafó metàl·lic de 50x200 cm per a 50 usos	2,000	x	1,24000 = 2,48000
	B0DZP500	u	Part proporcional d'elements auxiliars per a plafons metàl·lics, de 50x200 cm	2,000	x	0,52000 = 1,04000
				Subtotal...		25,46000 25,46000
Altres:						
	B35A2125M	ml	Estructura de gabió de 1x 0,5 x 0,5 m de malla electrosoldada	1,200	x	45,00000 = 54,00000
				Subtotal...		54,00000 54,00000
				DESPESES AUXILIARS	1,50%	0,38610
				COST DIRECTE		156,48610
				DESPESES INDIRECTES	0,00%	
				COST EXECUCIÓ MATERIAL		156,48610
P- 14	F3J1N111A	m3	Estructura de gabió de 1 x0.5 x 0.3 de malla electrosoldada, reblert amb pedra granítica d'aportació col·locada amb mitjans mecànics			Rend.: 1,000 176,99 €
Mà d'obra:						
	A0121000	h	Oficial 1a	0,600	/R x	23,38000 = 14,02800
	A0140000	h	Manobre	1,000	/R x	19,52000 = 19,52000
				Subtotal...		33,54800 33,54800
Maquinària:						
	C1313330	h	Retroexcavadora sobre pneumàtics de 8 a 10 t	2,000	/R x	50,90000 = 101,80000
				Subtotal...		101,80000 101,80000
Materials:						
	B0342500	m3	Pedra granítica de més de 150 mm, per a reblert de gabions	2,000	x	18,10000 = 36,20000
	B0A12000	kg	Filferro acer galvanitzat	0,700	x	2,03000 = 1,42100
	B0D81580	m2	Plafó metàl·lic de 50x200 cm per a 50 usos	2,000	x	1,24000 = 2,48000
	B0DZP500	u	Part proporcional d'elements auxiliars per a plafons metàl·lics, de 50x200 cm	2,000	x	0,52000 = 1,04000
				Subtotal...		41,14100 41,14100
Altres:						
	B35A2125N	ml	Estructura de gabió de 1 x0.5 x 0.3 de malla electrosoldada	0,000	x	45,00000 =
				Subtotal...		
				DESPESES AUXILIARS	1,50%	0,50322
				COST DIRECTE		176,99222
				DESPESES INDIRECTES	0,00%	
				COST EXECUCIÓ MATERIAL		176,99222

JUSTIFICACIÓ DE PREUS

Data: 28/06/18

Pàg.: 40

PARTIDES D'OBRA

NÚM	CODI	UA	DESCRIPCIÓ			PREU
P- 15	F6A7EX2J	m	Tanca per a espais públics de perfils metàl·lics zincats i pintats de disposició horitzontal, vertical i obliqua, de 975 a 1075 mm d'alçària amb estructura de muntants metàl·lics zincats i pintats, ancorada al suport amb pletina metàl·lica			Rend.: 1,000 171,58 €
Mà d'obra:						
	A012M000	h	Oficial 1a muntador	0,200	/R x	24,16000 = 4,83200
	A013M000	h	Ajudant muntador	0,400	/R x	20,76000 = 8,30400
				Subtotal...		13,13600 13,13600
Materials:						
	B6A7EX2J	m	Tanca per a espais públics de perfils metàl·lics zincats i pintats de disposició horitzontal, vertical i obliqua, de 975 a 1075 mm d'alçària amb estructura de muntants metàl·lics zincats i pintats, per a ancorar al terreny amb pletina metàl·lica	1,000	x	158,25000 = 158,25000
				Subtotal...		158,25000 158,25000
				DESPESES AUXILIARS	1,50%	0,19704
				COST DIRECTE		171,58304
				DESPESES INDIRECTES	0,00%	
				COST EXECUCIÓ MATERIAL		171,58304
P- 16	F921201J	m3	Subbase de zahorras artificial, con extendido y compactado del material al 98% del PM			Rend.: 1,000 25,22 €
Mà d'obra:						
	A0140000	h	Manobre	0,050	/R x	19,52000 = 0,97600
				Subtotal...		0,97600 0,97600
Maquinària:						
	C1331100	h	Motoanivelladora petita	0,035	/R x	58,56000 = 2,04960
	C13350C0	h	Corró vibratori autopropulsat, de 12 a 14 t	0,040	/R x	67,39000 = 2,69560
	C1502E00	h	Camión cisterna de 8 m3	0,025	/R x	42,49000 = 1,06225
				Subtotal...		5,80745 5,80745
Materials:						
	B0111000	m3	Aigua	0,050	x	1,67000 = 0,08350
	B0372000	m3	Zahorras artificial	1,150	x	15,95000 = 18,34250
				Subtotal...		18,42600 18,42600
				DESPESES AUXILIARS	1,50%	0,01464
				COST DIRECTE		25,22409
				DESPESES INDIRECTES	0,00%	
				COST EXECUCIÓ MATERIAL		25,22409

JUSTIFICACIÓ DE PREUS

Data: 28/06/18

Pàg.: 41

PARTIDES D'OBRA

NÚM	CODI	UA	DESCRIPCIÓ	PREU
P- 17	F932101K	m3	Base de sauló, amb estesa i piconatge del material al 99 % del PM	Rend.: 1,000 27,22 €
			Unitats	Preu €
			Parcial	Import
	Mà d'obra:			
	A0140000	h	Manobre	0,050 /R x 19,52000 = 0,97600
			Subtotal...	0,97600
	Maquinària:			
	C1331100	h	Motoanivelladora petita	0,035 /R x 58,56000 = 2,04960
	C13350C0	h	Corró vibratori autopropulsat, de 12 a 14 t	0,058 /R x 67,39000 = 3,90862
	C1502E00	h	Camió cisterna de 8 m3	0,025 /R x 42,49000 = 1,06225
			Subtotal...	7,02047
	Materials:			
	B0111000	m3	Aigua	0,050 x 1,67000 = 0,08350
	B0321000	m3	Sauló sense garbellar	1,150 x 16,63000 = 19,12450
			Subtotal...	19,20800
			DESPESES AUXILIARS 1,50%	0,01464
			COST DIRECTE	27,21911
			DESPESES INDIRECTES 0,00%	
			COST EXECUCIÓ MATERIAL	27,21911
P- 18	F96512C9	m	Vorada recta de formigó, monocapa, amb secció normalitzada per a vianants A2 de 20x10 cm segons UNE 127340, de classe climàtica B, classe resistent a l'abrasió H i classe resistent a flexió S (R-3,5 MPa) segons UNE-EN 1340, col·locada sobre base de formigó no estructural de 15 N/mm2 de resistència mínima a compressió i de 20 a 25 cm d'alçària, i rejuntada amb morter	Rend.: 1,000 22,37 €
			Unitats	Preu €
			Parcial	Import
	Mà d'obra:			
	A012N000	h	Oficial 1a d'obra pública	0,220 /R x 23,38000 = 5,14360
	A0140000	h	Manobre	0,460 /R x 19,52000 = 8,97920
			Subtotal...	14,12280
	Materials:			
	B06NN14C	m3	Formigó d'ús no estructural de resistència a compressió 15 N/mm2, consistència plàstica i grandària màxima del granulat 40 mm, HNE-15/P/40	0,0638 x 57,13000 = 3,64489
	B0710250	t	Morter per a ram de paleta, classe M 5 (5 N/mm2), a granel, de designació (G) segons norma UNE-EN 998-2	0,0021 x 30,27000 = 0,06357
	B96512C0	m	Vorada recta de formigó, monocapa, amb secció normalitzada per a vianants A2 de 20x10 cm segons UNE 127340, de classe climàtica B, classe resistent a l'abrasió H i classe resistent a flexió S (R-3,5 MPa) segons UNE-EN 1340	1,050 x 4,12000 = 4,32600
			Subtotal...	8,03446

JUSTIFICACIÓ DE PREUS

Data: 28/06/18

Pàg.: 42

PARTIDES D'OBRA

NÚM	CODI	UA	DESCRIPCIÓ	PREU
P- 19	F9AQMU210	m3	Paviment per a zona infantil de sorra garbellada de 0.2-2 mm , seguint especificacions de paviments per a zones de joc, estesa i anivellament del material amb mitjans mecànics	Rend.: 1,000 46,48 €
			Unitats	Preu €
			Parcial	Import
	Mà d'obra:			
	A0140000	h	Manobre	0,050 /R x 19,52000 = 0,97600
			Subtotal...	0,97600
	Maquinària:			
	C13361P0	h	Minicarregadora sobre pneumàtics de 2 a 5,9 t, amb accessori anivellador	0,500 /R x 63,84000 = 31,92000
			Subtotal...	31,92000
	Altres:			
	B031U210M	m3	Sorra fina rentada, sense partícules silícies o argiloses, mida entre 0.2-2 mm	1,150 x 11,80000 = 13,57000
			Subtotal...	13,57000
			DESPESES AUXILIARS 1,50%	0,01464
			COST DIRECTE	46,48064
			DESPESES INDIRECTES 0,00%	
			COST EXECUCIÓ MATERIAL	46,48064
P- 20	F9E1311G	m2	Paviment de panot per a vorera gris de 20x20x4 cm, classe 1a, preu superior, sobre suport de 3 cm de sorra, col·locat a truc de maceta amb morter mixt 1:2:10 i beurada de ciment pòrtland	Rend.: 1,000 36,94 €
			Unitats	Preu €
			Parcial	Import
	Mà d'obra:			
	A012N000	h	Oficial 1a d'obra pública	0,600 /R x 23,38000 = 14,02800
	A0140000	h	Manobre	0,470 /R x 19,52000 = 9,17440
			Subtotal...	23,20240
	Materials:			
	B0111000	m3	Aigua	0,001 x 1,67000 = 0,00167
	B0310500	t	Sorra de pedrera de 0 a 3,5 mm	0,0449 x 17,00000 = 0,76330
	B0512401	t	Ciment pòrtland amb filler calçari CEM II/B-L 32,5 R segons UNE-EN 197-1, en sacs	0,0031 x 103,30000 = 0,32023
	B9E13100	m2	Panot gris de 20x20x4 cm, classe 1a, preu superior	1,020 x 7,18000 = 7,32360
	D070A4D1	m3	Morter mixt de ciment pòrtland amb filler calçari CEM II/B-L, calç i sorra, amb 200 kg/m3 de ciment, amb una proporció en volum 1:2:10 i 2,5 N/mm2 de resistència a compressió, elaborat a l'obra	0,0315 x 158,22135 = 4,98397

JUSTIFICACIÓ DE PREUS

Data: 28/06/18

Pàg.: 43

PARTIDES D'OBRA

NÚM	CODI	UA	DESCRIPCIÓ	PREU
			Subtotal...	13,39277 13,39277
			DESPESES AUXILIARS 1,50%	0,34804
			COST DIRECTE	36,94321
			DESPESES INDIRECTES 0,00%	
			COST EXECUCIÓ MATERIAL	36,94321
P- 21	F9F5C540	m2	Paviment LLOSA TRAMA de BREINCO de forma quadrada de 40x40 cm i 8 cm de gruix, col·locada sobre reblert de junts amb sorra fina	Rend.: 1,000 34,45 €
			Unitats	Preu €
			Parcial	Import
	Mà d'obra:			
	A0127000	h	Oficial 1a col·locador	0,300 /R x 23,38000 = 7,01400
	A0137000	h	Ajudant col·locador	0,150 /R x 20,76000 = 3,11400
	A0140000	h	Manobre	0,050 /R x 19,52000 = 0,97600
			Subtotal...	11,10400 11,10400
	Materials:			
	B0310500	t	Sorra de pedrera de 0 a 3,5 mm	0,017 x 17,00000 = 0,28900
	B9FA4481	m2	Llosa de formigó per a paviments de 40x40 cm i 8 cm de gruix, de forma quadrada, acabat amb textura pètria, preu alt	1,050 x 17,63000 = 18,51150
	D0701821	m3	Morter de ciment pòrtland amb filler calcari CEM II/B-L i sorra, amb 380 kg/m3 de ciment, amb una proporció en volum 1:4 i 10 N/mm2 de resistència a compressió, elaborat a l'obra	0,050 x 87,57930 = 4,37897
			Subtotal...	23,17947 23,17947
			DESPESES AUXILIARS 1,50%	0,16656
			COST DIRECTE	34,45003
			DESPESES INDIRECTES 0,00%	
			COST EXECUCIÓ MATERIAL	34,45003
P- 22	F9G227F8	m3	Paviment de formigó HM-30/P/20/I+E de consistència plàstica, grandària màxima del granulat 20 mm, escampat amb transport interior mecànic, estesa i vibratge manual, remolinat mecànic afegint 4 kg/m2 de pols de quars gris	Rend.: 1,000 114,37 €
			Unitats	Preu €
			Parcial	Import
	Mà d'obra:			
	A012N000	h	Oficial 1a d'obra pública	0,235 /R x 23,38000 = 5,49430
	A0140000	h	Manobre	0,505 /R x 19,52000 = 9,85760
	A0150000	h	Manobre especialista	0,160 /R x 20,19000 = 3,23040
			Subtotal...	18,58230 18,58230
	Maquinària:			
	C1505120	h	Dúmpier d'1,5 t de càrrega útil, amb mecanisme hidràulic	0,160 /R x 24,56000 = 3,92960
	C2003000	h	Remolinador mecànic	0,075 /R x 4,79000 = 0,35925

JUSTIFICACIÓ DE PREUS

Data: 28/06/18

Pàg.: 44

PARTIDES D'OBRA

NÚM	CODI	UA	DESCRIPCIÓ	PREU
	C2005000	h	Regle vibratori	0,133 /R x 4,41000 = 0,58653
			Subtotal...	4,87538 4,87538
	Materials:			
	B064E26C	m3	Formigó HM-30/P/20/I+E de consistència plàstica, grandària màxima del granulat 20 mm, amb >= 275 kg/m3 de ciment, apte per a classe d'exposició I+E	1,050 x 76,50000 = 80,32500
	B9GZ1210	t	Pols de quars color gris	0,020 x 515,62000 = 10,31240
			Subtotal...	90,63740 90,63740
			DESPESES AUXILIARS 1,50%	0,27873
			COST DIRECTE	114,37381
			DESPESES INDIRECTES 0,00%	
			COST EXECUCIÓ MATERIAL	114,37381
P- 23	F9V3U020	m	Esglaó de peces prefabricades de formigó, de 40x20 cm de secció i 5 cm de gruix, color blanc, col·locat a truc de maceta amb morter	Rend.: 1,000 29,77 €
			Unitats	Preu €
			Parcial	Import
	Mà d'obra:			
	A0121000	h	Oficial 1a	0,400 /R x 23,38000 = 9,35200
	A0140000	h	Manobre	0,200 /R x 19,52000 = 3,90400
			Subtotal...	13,25600 13,25600
	Materials:			
	B05B1001	kg	Ciment ràpid CNR4 en sacs	1,000 x 0,14000 = 0,14000
	B9CZ2000	kg	Beurada de color	0,800 x 0,92000 = 0,73600
	B9V4V002	u	Esglaó de peces prefabricades de formigó, 40x20 cm de secció i 5 cm gruix, blanc	2,600 x 5,53000 = 14,37800
	D0701641	m3	Morter de ciment pòrtland amb filler calcari CEM II/B-L i sorra, amb 250 kg/m3 de ciment, amb una proporció en volum 1:6 i 5 N/mm2 de resistència a compressió, elaborat a l'obra	0,014 x 76,06100 = 1,06485
			Subtotal...	16,31885 16,31885
			DESPESES AUXILIARS 1,50%	0,19884
			COST DIRECTE	29,77369
			DESPESES INDIRECTES 0,00%	
			COST EXECUCIÓ MATERIAL	29,77369
P- 24	FD5FMC174	m	Tub de drenatge DRENOTUBE, de 30 cm de diàmetre.	Rend.: 1,000 26,97 €
			Unitats	Preu €
			Parcial	Import
	Mà d'obra:			
	A012N000	h	Oficial 1a d'obra pública	0,280 /R x 23,38000 = 6,54640
	A0140000	h	Manobre	0,420 /R x 19,52000 = 8,19840
			Subtotal...	14,74480 14,74480
	Altres:			
	BD5FC174M	U	TUB DRENOTUBE	1,000 x 12,00000 = 12,00000

JUSTIFICACIÓ DE PREUS

Data: 28/06/18

Pàg.: 45

PARTIDES D'OBRA

NÚM	CODI	UA	DESCRIPCIÓ	PREU
			Subtotal...	12,00000
			DESPESES AUXILIARS 1,50%	0,22117
			COST DIRECTE	26,96597
			DESPESES INDIRECTES 0,00%	
			COST EXECUCIÓ MATERIAL	26,96597
P- 25	FDG51311	m	Canalización con tubo curvable corrugado de polietileno de 90 mm de diámetro nominal, de doble capa, y relleno de zanja con tierras seleccionadas	Rend.: 1,000 4,29 €
			Unitats	Preu €
			Parcial	Import
	Mà d'obra:			
	A0121000	h	Oficial 1a	0,010 /R x 23,38000 = 0,23380
	A0140000	h	Manobre	0,010 /R x 19,52000 = 0,19520
	A0150000	h	Manobre especialista	0,083 /R x 20,19000 = 1,67577
			Subtotal...	2,10477
	Maquinària:			
	C133A0J0	h	Pisón vibrante con placa de 30x30 cm	0,083 /R x 5,76000 = 0,47808
			Subtotal...	0,47808
	Materials:			
	BG22TH10	m	Tubo curvable corrugado de polietileno, de doble capa, lisa la interior y corrugada la exterior, de 90 mm de diámetro nominal, aislante y no propagador de la llama, resistencia al impacto de 20 J, resistencia a compresión de 450 N, para canalizaciones enterradas	1,050 x 1,60000 = 1,68000
			Subtotal...	1,68000
			DESPESES AUXILIARS 1,50%	0,03157
			COST DIRECTE	4,29442
			DESPESES INDIRECTES 0,00%	
			COST EXECUCIÓ MATERIAL	4,29442
P- 26	FDK262B7	u	Pericó de registre de formigó prefabricat sense fons de 40x40x45 cm, per a instal·lacions de serveis, col·locat sobre solera de formigó HM-20/B/40/l de 15 cm de gruix i reblert lateral amb terra de la mateixa excavació	Rend.: 1,000 83,15 €
			Unitats	Preu €
			Parcial	Import
	Mà d'obra:			
	A012N000	h	Oficial 1a d'obra pública	1,000 /R x 23,38000 = 23,38000
	A0140000	h	Manobre	1,500 /R x 19,52000 = 29,28000
			Subtotal...	52,66000
	Maquinària:			
	C1503000	h	Camió grua	0,250 /R x 45,42000 = 11,35500
			Subtotal...	11,35500
	Materials:			

JUSTIFICACIÓ DE PREUS

Data: 28/06/18

Pàg.: 46

PARTIDES D'OBRA

NÚM	CODI	UA	DESCRIPCIÓ	PREU
	B064500B	m3	Formigó HM-20/B/40/l de consistència tova, grandària màxima del granulat 40 mm, amb >= 200 kg/m3 de ciment, apte per a classe d'exposició I	0,0567 x 58,04000 = 3,29087
	BDK21495	u	Pericó de registre de formigó prefabricat sense fons de 40x40x45 cm, per a instal·lacions de serveis	1,000 x 15,05000 = 15,05000
			Subtotal...	18,34087
			DESPESES AUXILIARS 1,50%	0,78990
			COST DIRECTE	83,14577
			DESPESES INDIRECTES 0,00%	
			COST EXECUCIÓ MATERIAL	83,14577
P- 27	FFB24355	m	Tub de polietilè de designació PE 40, de 20 mm de diàmetre nominal, de 6 bar de pressió nominal, sèrie SDR 11, UNE-EN 12201-2, connectat a pressió, amb grau de dificultat mig, utilitzant accessoris de plàstic, i col·locat al fons de la rasa	Rend.: 1,000 3,12 €
			Unitats	Preu €
			Parcial	Import
	Mà d'obra:			
	A012M000	h	Oficial 1a muntador	0,050 /R x 24,16000 = 1,20800
	A013M000	h	Ajudant muntador	0,050 /R x 20,76000 = 1,03800
			Subtotal...	2,24600
	Materials:			
	BFB24300	m	Tub de polietilè de designació PE 40, de 20 mm de diàmetre nominal, de 6 bar de pressió nominal, sèrie SDR 11, segons la norma UNE-EN 12201-2	1,020 x 0,20000 = 0,20400
	BFWB2405	u	Accessori per a tubs de polietilè de densitat baixa, de 20 mm de diàmetre nominal exterior, de plàstic, per a connectar a pressió	0,300 x 1,98000 = 0,59400
	BFYB2405	u	Part proporcional d'elements de muntatge per a tubs de polietilè de densitat baixa, de 20 mm de diàmetre nominal exterior, per a connectar a pressió	1,000 x 0,04000 = 0,04000
			Subtotal...	0,83800
			DESPESES AUXILIARS 1,50%	0,03369
			COST DIRECTE	3,11769
			DESPESES INDIRECTES 0,00%	
			COST EXECUCIÓ MATERIAL	3,11769
P- 28	FFB26255	m	Tub de polietilè de designació PE 40, de 32 mm de diàmetre nominal, de 4 bar de pressió nominal, sèrie SDR 17, UNE-EN 12201-2, connectat a pressió, amb grau de dificultat mig, utilitzant accessoris de plàstic, i col·locat al fons de la rasa	Rend.: 1,000 4,68 €
			Unitats	Preu €
			Parcial	Import
	Mà d'obra:			
	A012M000	h	Oficial 1a muntador	0,070 /R x 24,16000 = 1,69120
	A013M000	h	Ajudant muntador	0,070 /R x 20,76000 = 1,45320
			Subtotal...	3,14440
	Materials:			

JUSTIFICACIÓ DE PREUS

Data: 28/06/18

Pàg.: 47

PARTIDES D'OBRA

NÚM	CODI	UA	DESCRIPCIÓ	PREU
Materials:				
	BFB26200	m	Tub de polietilè de designació PE 40, de 32 mm de diàmetre nominal, de 4 bar de pressió nominal, sèrie SDR 17, segons la norma UNE-EN 12201-2	1,020 x 0,36000 = 0,36720
	BFWB2605	u	Accessoris per a tubs de polietilè de densitat baixa, de 32 mm de diàmetre nominal exterior, de plàstic, per a connectar a pressió	0,300 x 3,45000 = 1,03500
	BFYB2605	u	Part proporcional d'elements de muntatge per a tubs de polietilè de densitat baixa, de 32 mm de diàmetre nominal exterior, per a connectar a pressió	1,000 x 0,09000 = 0,09000
Subtotal...				1,49220
DESPESES AUXILIARS 1,50%				0,04717
COST DIRECTE				4,68377
DESPESES INDIRECTES 0,00%				
COST EXECUCIÓ MATERIAL				4,68377

P- 29	FFB28455	m	Tub de polietilè de designació PE 40, de 50 mm de diàmetre nominal, de 10 bar de pressió nominal, sèrie SDR 7,4, UNE-EN 12201-2, connectat a pressió, amb grau de dificultat mig, utilitzant accessoris de plàstic, i col·locat al fons de la rasa	Rend.: 1,000	8,18 €
-------	----------	---	--	---------------------	---------------

Unitats	Preu €	Parcial	Import
Mà d'obra:			
A012M000	h	Oficial 1a muntador	0,090 /R x 24,16000 = 2,17440
A013M000	h	Ajudant muntador	0,090 /R x 20,76000 = 1,86840
Subtotal...			4,04280
Materials:			
BFB28400	m	Tub de polietilè de designació PE 40, de 50 mm de diàmetre nominal, de 10 bar de pressió nominal, sèrie SDR 7,4, segons la norma UNE-EN 12201-2	1,020 x 1,58000 = 1,61160
BFWB2805	u	Accessoris per a tubs de polietilè de densitat baixa, de 50 mm de diàmetre nominal exterior, de plàstic, per a connectar a pressió	0,300 x 7,50000 = 2,25000
BFYB2805	u	Part proporcional d'elements de muntatge per a tubs de polietilè de densitat baixa, de 50 mm de diàmetre nominal exterior, per a connectar a pressió	1,000 x 0,21000 = 0,21000
Subtotal...			4,07160
DESPESES AUXILIARS 1,50%			0,06064
COST DIRECTE			8,17504
DESPESES INDIRECTES 0,00%			
COST EXECUCIÓ MATERIAL			8,17504

P- 30	FG22TD1K	m	Tub corbable corrugat de polietilè, de doble capa, llisa la interior i corrugada l'exterior, de 63 mm de diàmetre nominal, aïllant i no propagador de la flama, resistència a l'impacte de 20 J, resistència a compressió de 450 N, muntat com a canalització soterrada	Rend.: 1,000	3,76 €
Unitats Preu € Parcial Import					

JUSTIFICACIÓ DE PREUS

Data: 28/06/18

Pàg.: 48

PARTIDES D'OBRA

NÚM	CODI	UA	DESCRIPCIÓ	PREU
Mà d'obra:				
	A012H000	h	Oficial 1a electricista	0,100 /R x 19,10000 = 1,91000
	A013H000	h	Ayudante electricista	0,040 /R x 17,21000 = 0,68840
Subtotal...				2,59840
Materials:				
	BG22TD10	m	Tub corbable corrugat de polietilè, de doble capa, llisa la interior i corrugada l'exterior, de 63 mm de diàmetre nominal, aïllant i no propagador de la flama, resistència a l'impacte de 20 J, resistència a compressió de 450 N, per a canalitzacions soterrades	1,020 x 1,10000 = 1,12200
Subtotal...				1,12200
DESPESES AUXILIARS 1,50%				0,03898
COST DIRECTE				3,75938
DESPESES INDIRECTES 0,00%				
COST EXECUCIÓ MATERIAL				3,75938

P- 31	FG22TH1K	m	Tub corbable corrugat de polietilè, de doble capa, llisa la interior i corrugada l'exterior, de 90 mm de diàmetre nominal, aïllant i no propagador de la flama, resistència a l'impacte de 20 J, resistència a compressió de 450 N, muntat com a canalització soterrada	Rend.: 1,000	5,51 €
-------	----------	---	---	---------------------	---------------

Unitats	Preu €	Parcial	Import
Mà d'obra:			
A012H000	h	Oficial 1a electricista	0,065 /R x 19,10000 = 1,24150
A013H000	h	Ayudante electricista	0,150 /R x 17,21000 = 2,58150
Subtotal...			3,82300
Materials:			
BG22TH10	m	Tubo curvable corrugado de polietileno, de doble capa, lisa la interior i corrugada la exterior, de 90 mm de diàmetre nominal, aïllant i no propagador de la flama, resistència al impacte de 20 J, resistència a compressió de 450 N, para canalizaciones enterradas	1,020 x 1,60000 = 1,63200
Subtotal...			1,63200
DESPESES AUXILIARS 1,50%			0,05735
COST DIRECTE			5,51235
DESPESES INDIRECTES 0,00%			
COST EXECUCIÓ MATERIAL			5,51235

P- 32	FG312734	m	Cable con conductor de cobre de 0,6/ 1kV de tensión asignada, con designación RZ1-K (AS), multipolar, de sección 6 x 2,5 mm ² , con cubierta del cable de poliolefinas con baja emisión humos, colocado en tubo	Rend.: 1,000	5,03 €
Unitats Preu € Parcial Import					
Mà d'obra:					
A012H000	h	Oficial 1a electricista	0,015 /R x 19,10000 = 0,28650		
A013H000	h	Ayudante electricista	0,015 /R x 17,21000 = 0,25815		

JUSTIFICACIÓ DE PREUS

Data: 28/06/18

Pàg.: 49

PARTIDES D'OBRA

NÚM	CODI	UA	DESCRIPCIÓ	PREU
			Subtotal...	0,54465 0,54465
	Materials:			
	BG312730	m	Cable con conductor de cobre de 0,6/ 1kV de tensió assignada, con designació RZ1-K (AS), multipolar, de secció 6 x 2,5 mm2, con cubierta del cable de poliolefinas con baja emisió humos	1,020 x 4,39000 = 4,47780
			Subtotal...	4,47780 4,47780
			DESPESES AUXILIARS 1,50%	0,00817
			COST DIRECTE	5,03062
			DESPESES INDIRECTES 0,00%	
			COST EXECUCIÓ MATERIAL	5,03062
P- 33	FG315554	m	Cable amb conductor de coure de 0,6/1 kV de tensió assignada, amb designació RZ1-K (AS+), tetrapolar, de secció 4 x 6 mm2, amb coberta del cable de poliolefinas amb baixa emisió fums, col·locat en tub	Rend.: 1,000 5,79 €
			Unitats Preu € Parcial Import	
	Mà d'obra:			
	A012H000	h	Oficial 1a electricista	0,040 /R x 19,10000 = 0,76400
	A013H000	h	Ayudante electricista	0,040 /R x 17,21000 = 0,68840
			Subtotal...	1,45240 1,45240
	Materials:			
	BG315550	m	Cable amb conductor de coure de 0,6/1 kV de tensió assignada, amb designació RZ1-K (AS+), tetrapolar, de secció 4 x 6 mm2, amb coberta del cable de poliolefinas amb baixa emisió fums	1,020 x 4,23000 = 4,31460
			Subtotal...	4,31460 4,31460
			DESPESES AUXILIARS 1,50%	0,02179
			COST DIRECTE	5,78879
			DESPESES INDIRECTES 0,00%	
			COST EXECUCIÓ MATERIAL	5,78879
P- 34	FG315574	m	Cable amb conductor de coure de 0,6/1 kV de tensió assignada, amb designació RZ1-K (AS+), tetrapolar, de secció 4 x 16 mm2, amb coberta del cable de poliolefinas amb baixa emisió fums, col·locat en tub	Rend.: 1,000 11,00 €
			Unitats Preu € Parcial Import	
	Mà d'obra:			
	A012H000	h	Oficial 1a electricista	0,050 /R x 19,10000 = 0,95500
	A013H000	h	Ayudante electricista	0,050 /R x 17,21000 = 0,86050
			Subtotal...	1,81550 1,81550
	Materials:			
	BG315570	m	Cable amb conductor de coure de 0,6/1 kV de tensió assignada, amb designació RZ1-K (AS+), tetrapolar, de secció 4 x 16 mm2, amb coberta del cable de poliolefinas amb baixa emisió fums	1,020 x 8,98000 = 9,15960

JUSTIFICACIÓ DE PREUS

Data: 28/06/18

Pàg.: 50

PARTIDES D'OBRA

NÚM	CODI	UA	DESCRIPCIÓ	PREU
			Subtotal...	9,15960 9,15960
			DESPESES AUXILIARS 1,50%	0,02723
			COST DIRECTE	11,00233
			DESPESES INDIRECTES 0,00%	
			COST EXECUCIÓ MATERIAL	11,00233
P- 35	FG380902	m	Conductor de coure nu, unipolar de secció 1x35 mm2, muntat superficialment	Rend.: 1,000 6,20 €
			Unitats Preu € Parcial Import	
	Mà d'obra:			
	A012H000	h	Oficial 1a electricista	0,100 /R x 19,10000 = 1,91000
	A013H000	h	Ayudante electricista	0,150 /R x 17,21000 = 2,58150
			Subtotal...	4,49150 4,49150
	Materials:			
	BG380900	m	Conductor de coure nu, unipolar de secció 1x35 mm2	1,020 x 1,29000 = 1,31580
	BGW38000	u	Part proporcional d'accessoris per a conductors de coure nus	1,000 x 0,33000 = 0,33000
			Subtotal...	1,64580 1,64580
			DESPESES AUXILIARS 1,50%	0,06737
			COST DIRECTE	6,20467
			DESPESES INDIRECTES 0,00%	
			COST EXECUCIÓ MATERIAL	6,20467
P- 36	FGD1421E	u	Piqueta de connexió a terra d'acer, amb recobriments de coure de gruix estàndard, de 2500 mm de llargària de 14,6 mm de diàmetre, clavada a terra	Rend.: 1,000 158,51 €
			Unitats Preu € Parcial Import	
	Mà d'obra:			
	A012H000	h	Oficial 1a electricista	3,500 /R x 19,10000 = 66,85000
	A013H000	h	Ayudante electricista	4,500 /R x 17,21000 = 77,44500
			Subtotal...	144,29500 144,29500
	Materials:			
	BGD14210	u	Piqueta de connexió a terra d'acer i recobriments de coure, de 2500 mm de llargària, de 14,6 mm de diàmetre, estàndard	1,000 x 7,93000 = 7,93000
	BGYD1000	u	Part proporcional d'elements especials per a piquetes de connexió a terra	1,000 x 4,12000 = 4,12000
			Subtotal...	12,05000 12,05000
			DESPESES AUXILIARS 1,50%	2,16443
			COST DIRECTE	158,50942
			DESPESES INDIRECTES 0,00%	
			COST EXECUCIÓ MATERIAL	158,50942

JUSTIFICACIÓ DE PREUS

Data: 28/06/18

Pàg.: 51

PARTIDES D'OBRA

NÚM	CODI	UA	DESCRIPCIÓ	PREU		
P- 37	FHGAU102	u	Quadre de comandament i protecció d'enllumenat públic de tipus estàndard, sense caixa seccionadora i amb CGP segons normes companyia subministradora, de 2 sortides protegides amb diferencials rearmables, de doble nivell, amb mòdul electrònic de control i comunicacions, proteccions per a serveis del quadre i sortida monofàsica per a reg, s'inclou la bancada d'acer inoxidable de 300 mm d'alçària i tot el petit material auxiliar necessari de connexió i muntatge. Proteccions per una potència contractable de fins a 45 kVA (63 A/400 V), inclou ICP, IGA, relè de sobretensions permanents, il·luminació interior i pressa de corrent. Inclou presa i placa de terra, instal·lat 1 interruptor general automàtic de 16 A + ICP d'intensitat nominal, tetrapolar, 1 contactor, 1 interruptor diferencial 40/30 mA, 1 cel.lula fotoelèctrica i interruptor horari. Per fer servir amb telegestió.	Rend.: 1,000 2.827,89 €		
			Unitats	Preu €	Parcial	Import
Mà d'obra:						
A012H000	h		Oficial 1a electricista	3,000 /R x 19,10000 =	57,30000	
A013H000	h		Ayudante electricista	3,000 /R x 17,21000 =	51,63000	
			Subtotal...		108,93000	108,93000
Materials:						
BHGWU001	u		Petit material auxiliar de connexió i muntatge per a armaris de protecció i control d'enllumenat públic	1,500 x 94,16000 =	141,24000	
			Subtotal...		141,24000	141,24000
Altres:						
BHGAU102M	u		quadre de proteccio i control amb telegestió	1,000 x 2.575,00000 =	2.575,00000	
			Subtotal...		2.575,00000	2.575,00000
			DESPESES AUXILIARS 2,50%			2,72325
			COST DIRECTE			2.827,89325
			DESPESES INDIRECTES 0,00%			
			COST EXECUCIÓ MATERIAL			2.827,89325

P- 38	FHM3M1F5A	u	Bàcul model DECO Horizon referencia ILD H 03234230 PREMIUM T4 amb base platina i porta, segons norma UNE-EN 40-5, col·locat sobre dau de formigó	Rend.: 1,000 1.032,97 €		
			Unitats	Preu €	Parcial	Import
Mà d'obra:						
A012H000	h		Oficial 1a electricista	0,316 /R x 19,10000 =	6,03560	
A013H000	h		Ayudante electricista	0,316 /R x 17,21000 =	5,43836	
A0140000	h		Manobre	0,250 /R x 19,52000 =	4,88000	
			Subtotal...		16,35396	16,35396
Maquinària:						
C1504R00	h		Camió cistella de 10 m d'alçària com a màxim	0,316 /R x 38,86000 =	12,27976	
			Subtotal...		12,27976	12,27976
Materials:						

JUSTIFICACIÓ DE PREUS

Data: 28/06/18

Pàg.: 52

PARTIDES D'OBRA

NÚM	CODI	UA	DESCRIPCIÓ	PREU
	B064500C	m3	Formigó HM-20/P/40/l de consistència plàstica, grandària màxima del granulat 40 mm, amb >= 200 kg/m3 de ciment, apte per a classe d'exposició I	0,242 x 58,04000 = 14,04568
	BHWM3000	u	Part proporcional d'accessoris per a bàculs	1,000 x 40,05000 = 40,05000
			Subtotal...	54,09568
	Altres:			
	BHM31M	U	bacul DECO de BENITO	1,000 x 950,00000 = 950,00000
			Subtotal...	950,00000
			DESPESES AUXILIARS 1,50%	0,24531
			COST DIRECTE	1.032,97471
			DESPESES INDIRECTES 0,00%	
			COST EXECUCIÓ MATERIAL	1.032,97471

P- 39	FHTA1B70	u	Estabilitzador-reductor de flux lluminós electrònic, trifàsic de 7,5 kVA de potència, estructura estàtica, tensió nominal d'entrada 3x400 V (marge de regulació -7%/+25% en condicions nominals), tensió nominal de sortida 3x400 V (precisió de regulació millor del ±2 %), freqüència de funcionament de 48 a 65 Hz, rendiment >97%, sobrecàrrega admissible 120% durant >1 minut i del 150% durant 30 segons, bypass estàtic, comunicació remota mitjançant port RS-232, suporta protocol MODBUS, comunicació local amb display gràfic i LED's, format execució rere quadre, col·locat	Rend.: 1,000 3.706,85 €		
			Unitats	Preu €	Parcial	Import
Mà d'obra:						
A012H000	h		Oficial 1a electricista	1,000 /R x 19,10000 =	19,10000	
A013H000	h		Ayudante electricista	1,000 /R x 17,21000 =	17,21000	
			Subtotal...		36,31000	36,31000
Materials:						
BHTA1B70	u		Estabilitzador-reductor de flux lluminós electrònic, trifàsic de 7,5 kVA de potència, estructura estàtica, tensió nominal d'entrada 3x400 V (marge de regulació -7%/+25% en condicions nominals), tensió nominal de sortida 3x400 V (precisió de regulació millor del ±2 %), freqüència de funcionament de 48 a 65 Hz, rendiment >97%, sobrecàrrega admissible 120% durant >1 minut i del 150% durant 30 segons, bypass estàtic, comunicació remota mitjançant port RS-232, suporta protocol MODBUS, comunicació local amb display gràfic i LED's, format execució rere quadre	1,000 x 3.670,00000 =	3.670,00000	
			Subtotal...		3.670,00000	3.670,00000
			DESPESES AUXILIARS 1,50%			0,54465
			COST DIRECTE			3.706,85465
			DESPESES INDIRECTES 0,00%			
			COST EXECUCIÓ MATERIAL			3.706,85465

JUSTIFICACIÓ DE PREUS

Data: 28/06/18

Pàg.: 53

PARTIDES D'OBRA

NÚM	CODI	UA	DESCRIPCIÓ	PREU
P- 40	FJS12040	u	Boca de reg de bronze, per a mànega d'1" de diàmetre, amb tapa superior de plàstic i amb clau i colze de connexió, instal·lada	Rend.: 1,000 177,81 €
			Unitats	Preu €
			Parcial	Import
	Mà d'obra:			
	A012M000	h	Oficial 1a muntador	0,100 /R x 24,16000 = 2,41600
	A013M000	h	Ajudant muntador	0,100 /R x 20,76000 = 2,07600
			Subtotal...	4,49200
	Materials:			
	BJS12040	u	Boca de reg de bronze, per a mànega d'1" de diàmetre, amb tapa superior de plàstic	1,000 x 50,82000 = 50,82000
	BJS13040	u	Clau per a boca de reg de bronze d'1" de diàmetre	1,000 x 49,28000 = 49,28000
	BJS14040	u	Colze de connexió per a boca de reg de bronze d'1" de diàmetre	1,000 x 73,15000 = 73,15000
			Subtotal...	173,25000
			DESPESES AUXILIARS 1,50%	0,06738
			COST DIRECTE	177,80938
			DESPESES INDIRECTES 0,00%	
			COST EXECUCIÓ MATERIAL	177,80938
P- 41	FJS2M1411	u	Aspersor de turbina, ECO-ROTATOR MODEL ECO- 04 MP-2000 de radi 6,7m, amb cos emergent de plàstic d'alçària 15 cm, amb connexió de diàmetre 1/2", amb vàlvula antidrenatge, connectat amb unió articulada a la canonada, i regulat	Rend.: 1,000 46,06 €
			Unitats	Preu €
			Parcial	Import
	Mà d'obra:			
	A012M000	h	Oficial 1a muntador	0,500 /R x 24,16000 = 12,08000
	A013M000	h	Ajudant muntador	0,500 /R x 20,76000 = 10,38000
			Subtotal...	22,46000
	Materials:			
	BJS21410	u	Aspersor de turbina, amb radi de cobertura de 4 a 9 m, amb cos emergent de plàstic de 15 cm d'alçària, amb connexió de diàmetre 1/2", amb vàlvula antidrenatge	1,000 x 18,76000 = 18,76000
	BJSW1110	u	Connexió per a difusor o aspersor amb unió articulada de 1/2"	1,000 x 4,50000 = 4,50000
			Subtotal...	23,26000
			DESPESES AUXILIARS 1,50%	0,33690
			COST DIRECTE	46,05690
			DESPESES INDIRECTES 0,00%	
			COST EXECUCIÓ MATERIAL	46,05690

JUSTIFICACIÓ DE PREUS

Data: 28/06/18

Pàg.: 54

PARTIDES D'OBRA

NÚM	CODI	UA	DESCRIPCIÓ	PREU
P- 42	FJS2M2451	u	Aspersor de turbina, model ECO ROTATOR ECO-04 MP 3000 RADI 9,1 m, amb cos emergent de plàstic d'alçària 15 cm, amb connexió de diàmetre 3/4", amb vàlvula antidrenatge, i amb tapa indicadora d'aigua no potable, connectat amb unió articulada a la canonada, i regulat	Rend.: 1,000 53,89 €
			Unitats	Preu €
			Parcial	Import
	Mà d'obra:			
	A012M000	h	Oficial 1a muntador	0,500 /R x 24,16000 = 12,08000
	A013M000	h	Ajudant muntador	0,500 /R x 20,76000 = 10,38000
			Subtotal...	22,46000
	Materials:			
	BJS22450	u	Aspersor de turbina, amb radi de cobertura de 8 a 14 m, amb cos emergent de plàstic de 15 cm d'alçària, amb connexió de diàmetre 3/4", amb vàlvula antidrenatge i amb tapa indicadora d'aigua no potable	1,000 x 26,31000 = 26,31000
	BJSW1120	u	Connexió per a difusor o aspersor amb unió articulada de 3/4"	1,000 x 4,78000 = 4,78000
			Subtotal...	31,09000
			DESPESES AUXILIARS 1,50%	0,33690
			COST DIRECTE	53,88690
			DESPESES INDIRECTES 0,00%	
			COST EXECUCIÓ MATERIAL	53,88690
P- 43	FJS51621	m	Canonada per a reg per degoteig de 16 mm de diàmetre, cega, amb marcatge identificatiu d'aigua no potable, instal·lada superficialment, fixada amb piquetes col·locades cada 5 m	Rend.: 1,000 2,16 €
			Unitats	Preu €
			Parcial	Import
	Mà d'obra:			
	A012M000	h	Oficial 1a muntador	0,034 /R x 24,16000 = 0,82144
	A013M000	h	Ajudant muntador	0,034 /R x 20,76000 = 0,70584
			Subtotal...	1,52728
	Materials:			
	B0B27000	kg	Acer en barres corrugades B400S de límit elàstic >= 400 N/mm2	0,150 x 0,58000 = 0,08700
	BFYB2305	u	Part proporcional d'elements de muntatge per a tubs de polietilè de densitat baixa, de 16 mm de diàmetre nominal exterior, per a connectar a pressió	1,000 x 0,02000 = 0,02000
	BJS51620	m	Tub per a reg per degoteig de 16 mm de diàmetre, cec, amb marcatge identificatiu d'aigua no potable	1,050 x 0,46000 = 0,48300
			Subtotal...	0,59000
			DESPESES AUXILIARS 2,50%	0,03818
			COST DIRECTE	2,15546
			DESPESES INDIRECTES 0,00%	
			COST EXECUCIÓ MATERIAL	2,15546

JUSTIFICACIÓ DE PREUS

Data: 28/06/18

Pàg.: 55

PARTIDES D'OBRA

NÚM	CODI	UA	DESCRIPCIÓ	PREU
P- 44	FJS51631	m	Canonada per a reg per degoteig de 16 mm de diàmetre, amb degoters autocompensats integrats cada 33 cm, instal·lada superficialment, fixada amb piquetes col·locades cada 5 m	Rend.: 1,000 2,86 €
			Unitats	Preu €
			Parcial	Import
	Mà d'obra:			
	A012M000	h	Oficial 1a muntador	0,034 /R x 24,16000 = 0,82144
	A013M000	h	Ajudant muntador	0,034 /R x 20,76000 = 0,70584
			Subtotal...	1,52728
	Materials:			
	B0B27000	kg	Acer en barres corrugades B400S de límit elàstic >= 400 N/mm2	0,150 x 0,58000 = 0,08700
	BFYB2305	u	Part proporcional d'elements de muntatge per a tubs de polietilè de densitat baixa, de 16 mm de diàmetre nominal exterior, per a connectar a pressió	1,000 x 0,02000 = 0,02000
	BJS51630	m	Tub per a reg per degoteig de 16 mm de diàmetre, amb degoters autocompensats integrats cada 33 cm	1,050 x 1,13000 = 1,18650
			Subtotal...	1,29350
			DESPESES AUXILIARS 2,50%	0,03818
			COST DIRECTE	2,85896
			DESPESES INDIRECTES 0,00%	
			COST EXECUCIÓ MATERIAL	2,85896
P- 45	FJS5R101	u	Vàlvula antidrenant per a instal·lació de reg per degoteig, de material plàstic, de 1/2" de diàmetre, instal·lada en pericó	Rend.: 1,000 10,31 €
			Unitats	Preu €
			Parcial	Import
	Mà d'obra:			
	A012M000	h	Oficial 1a muntador	0,250 /R x 24,16000 = 6,04000
			Subtotal...	6,04000
	Materials:			
	BJS5R100	u	Vàlvula antidrenant o de rentat automàtica per a instal·lació de reg per degoteig, de material plàstic, de 1/2" de diàmetre	1,000 x 4,18000 = 4,18000
			Subtotal...	4,18000
			DESPESES AUXILIARS 1,50%	0,09060
			COST DIRECTE	10,31060
			DESPESES INDIRECTES 0,00%	
			COST EXECUCIÓ MATERIAL	10,31060
P- 46	FJS5R102	u	Vàlvula de rentat per a instal·lació de reg per degoteig, de material plàstic, de 1/2" de diàmetre, instal·lada en pericó	Rend.: 1,000 10,34 €
			Unitats	Preu €
			Parcial	Import
	Mà d'obra:			
	A012M000	h	Oficial 1a muntador	0,250 /R x 24,16000 = 6,04000

JUSTIFICACIÓ DE PREUS

Data: 28/06/18

Pàg.: 56

PARTIDES D'OBRA

NÚM	CODI	UA	DESCRIPCIÓ	PREU
			Subtotal...	6,04000
			6,04000	6,04000
	Materials:			
	BJS5R100	u	Vàlvula antidrenant o de rentat automàtica per a instal·lació de reg per degoteig, de material plàstic, de 1/2" de diàmetre	1,000 x 4,18000 = 4,18000
			Subtotal...	4,18000
			DESPESES AUXILIARS 2,00%	0,12080
			COST DIRECTE	10,34080
			DESPESES INDIRECTES 0,00%	
			COST EXECUCIÓ MATERIAL	10,34080
P- 47	FJSA3291	u	Programador de reg amb alimentació a 24 V, no codificable, no ampliable i centralitzable, per a un nombre màxim de 9 estacions, muntat superficialment, connectat a la xarxa d'alimentació, als aparells de control, als elements governats, programat i comprovat	Rend.: 1,000 206,15 €
			Unitats	Preu €
			Parcial	Import
	Mà d'obra:			
	A012M000	h	Oficial 1a muntador	1,200 /R x 24,16000 = 28,99200
			Subtotal...	28,99200
	Materials:			
	BJS3290	u	Programador de reg amb alimentació a 24 V, no codificable, no ampliable i centralitzable, per a un nombre màxim de 9 estacions	1,000 x 176,43000 = 176,43000
			Subtotal...	176,43000
			DESPESES AUXILIARS 2,50%	0,72480
			COST DIRECTE	206,14680
			DESPESES INDIRECTES 0,00%	
			COST EXECUCIÓ MATERIAL	206,14680
P- 48	FJSA00MHBV	u	Connexió a arqueta existent	Rend.: 1,000 93,42 €
			Unitats	Preu €
			Parcial	Import
	Mà d'obra:			
	A012M000	h	Oficial 1a muntador	0,400 /R x 24,16000 = 9,66400
	A013M000	h	Ajudant muntador	0,400 /R x 20,76000 = 8,30400
			Subtotal...	17,96800
	Altres:			
	BM2	PA	Connexió arqueta	1,000 x 75,00000 = 75,00000
			Subtotal...	75,00000
			DESPESES AUXILIARS 2,50%	0,44920
			COST DIRECTE	93,41720
			DESPESES INDIRECTES 0,00%	

JUSTIFICACIÓ DE PREUS

Data: 28/06/18

Pàg.: 57

PARTIDES D'OBRA

NÚM	CODI	UA	DESCRIPCIÓ	PREU
COST EXECUCIÓ MATERIAL				93,41720
P- 49	FJSB12MHB93	u	Electrovàlvula per a instal·lació de reg, d'1" de diàmetre, de material plàstic, amb solenoide de 9 V ref. PGV-101G-B9V de la serie Electrovàlvules de HUNTER , per a una pressió màxima de 10 bar, amb regulador de cabal, connectada a les xarxes elèctrica i d'aigua amb connectors estancs	Rend.: 1,000 75,90 €
			Unitats	Preu €
			Parcial	Import
	Mà d'obra:			
	A012M000	h	Oficial 1a muntador	0,750 /R x 24,16000 = 18,12000
			Subtotal...	18,12000
	Materials:			
	BJSB1210HB93	u	Electrovàlvula PGV, diàmetre 1", rosca femella, amb solenoide de 9V, de PVC Configuració en línia, cabal de 0,23 a 6,81 m3/h, per pressions de 1,38 a 10,34 bar, amb regulador de cabal, ref. PGV-101G-B9V de la serie Electrovàlvules de HUNTER	1,000 x 54,02000 = 54,02000
	BJSWE100	u	Conjunt d'accessoris per al muntatge d'una electrovàlvula d'1"	1,000 x 3,49000 = 3,49000
			Subtotal...	57,51000
	Altres:			
	BJSB1210HB9M	u	Electrovàlvula PVG de 1" de 12 v	0,000 x 54,00000 =
			Subtotal...	
			DESPESES AUXILIARS 1,50%	0,27180
			COST DIRECTE	75,90180
			DESPESES INDIRECTES 0,00%	
			COST EXECUCIÓ MATERIAL	75,90180
P- 50	FJSC2ACC	u	Sensor de pluja regulable per a instal·lació amb cables, instal·lat a una alçària màxima d'1,5 m i calibrat	Rend.: 1,000 94,02 €
			Unitats	Preu €
			Parcial	Import
	Mà d'obra:			
	A012M000	h	Oficial 1a muntador	3,000 /R x 24,16000 = 72,48000
			Subtotal...	72,48000
	Materials:			
	BJSC2AC0	u	Sensor de pluja regulable per a instal·lació amb cables	1,000 x 20,45000 = 20,45000
			Subtotal...	20,45000
			DESPESES AUXILIARS 1,50%	1,08720
			COST DIRECTE	94,01720
			DESPESES INDIRECTES 0,00%	
			COST EXECUCIÓ MATERIAL	94,01720

JUSTIFICACIÓ DE PREUS

Data: 28/06/18

Pàg.: 58

PARTIDES D'OBRA

NÚM	CODI	UA	DESCRIPCIÓ	PREU
P- 51	FJSDC10G	u	Pericó circular de polipropilè, per instal·lacions de reg, de 16 cm de diàmetre i 23 cm d'alçada, amb tapa amb cargol per tancar, col·locada sobre llit de grava, i reblert de terra lateral	Rend.: 1,000 16,01 €
			Unitats	Preu €
			Parcial	Import
	Mà d'obra:			
	A0121000	h	Oficial 1a	0,250 /R x 23,38000 = 5,84500
	A0140000	h	Manobre	0,250 /R x 19,52000 = 4,88000
			Subtotal...	10,72500
	Materials:			
	B0330020	t	Grava de pedrera, per a drens	0,023 x 17,87000 = 0,41101
	BJSDC100	u	Pericó circular de polipropilè, per instal·lacions de reg, de 16 cm de diàmetre i 23 cm d'alçada, amb tapa amb cargol per tancar	1,000 x 4,71000 = 4,71000
			Subtotal...	5,12101
			DESPESES AUXILIARS 1,50%	0,16088
			COST DIRECTE	16,00689
			DESPESES INDIRECTES 0,00%	
			COST EXECUCIÓ MATERIAL	16,00689
P- 52	FJSDC20G	u	Pericó circular de polipropilè, per instal·lacions de reg, de 25 cm de diàmetre i 25 cm d'alçada, amb tapa amb cargol per tancar, col·locada sobre llit de grava, i reblert de terra lateral	Rend.: 1,000 21,45 €
			Unitats	Preu €
			Parcial	Import
	Mà d'obra:			
	A0121000	h	Oficial 1a	0,250 /R x 23,38000 = 5,84500
	A0140000	h	Manobre	0,250 /R x 19,52000 = 4,88000
			Subtotal...	10,72500
	Materials:			
	B0330020	t	Grava de pedrera, per a drens	0,024 x 17,87000 = 0,42888
	BJSDC200	u	Pericó circular de polipropilè, per instal·lacions de reg, de 25 cm de diàmetre i 25 cm d'alçada, amb tapa amb cargol per tancar	1,000 x 10,14000 = 10,14000
			Subtotal...	10,56888
			DESPESES AUXILIARS 1,50%	0,16088
			COST DIRECTE	21,45476
			DESPESES INDIRECTES 0,00%	
			COST EXECUCIÓ MATERIAL	21,45476
P- 53	FJSDR60G	u	Pericó rectangular de polipropilè, per instal·lacions de reg, de 67x48x32 cm, amb tapa amb cargol per tancar col·locada sobre llit de grava, i reblert de terra lateral	Rend.: 1,000 56,40 €
			Unitats	Preu €
			Parcial	Import
	Mà d'obra:			

JUSTIFICACIÓ DE PREUS

Data: 28/06/18

Pàg.: 59

PARTIDES D'OBRA

NÚM	CODI	UA	DESCRIPCIÓ	PREU
	A0121000	h	Oficial 1a	0,300 /R x 23,38000 = 7,01400
	A0140000	h	Manobre	0,300 /R x 19,52000 = 5,85600
			Subtotal...	12,87000
				12,87000
	Materials:			
	B0330020	t	Grava de pedrera, per a drens	0,050 x 17,87000 = 0,89350
	BJS DR600	u	Pericó rectangular de polirpopilè, per instal·lacions de reg, de 67x48x32 cm, amb tapa amb cargol per tancar	1,000 x 42,44000 = 42,44000
			Subtotal...	43,33350
				43,33350
			DESPESES AUXILIARS 1,50%	0,19305
			COST DIRECTE	56,39655
			DESPESES INDIRECTES 0,00%	
			COST EXECUCIÓ MATERIAL	56,39655
P- 54	FK213216	u	Regulador de pressió mitjana B d'entrada/pressions mitjana A i baixa de sortida, de 25 m3/h, com a màxim, sense vàlvula de seguretat, roscat, muntat entre tubs	Rend.: 1,000 393,22 €
			Unitats	Preu €
			Parcial	Import
	Mà d'obra:			
	A012M000	h	Oficial 1a muntador	0,750 /R x 24,16000 = 18,12000
	A013M000	h	Ajudant muntador	0,750 /R x 20,76000 = 15,57000
			Subtotal...	33,69000
				33,69000
	Materials:			
	BK213210	u	Regulador de pressió mitjana B d'entrada/pressions mitjana A i baixa de sortida, de 25 m3/h, com a màxim, sense vàlvula de seguretat, roscat	1,000 x 359,02000 = 359,02000
			Subtotal...	359,02000
				359,02000
			DESPESES AUXILIARS 1,50%	0,50535
			COST DIRECTE	393,21535
			DESPESES INDIRECTES 0,00%	
			COST EXECUCIÓ MATERIAL	393,21535
P- 55	FK231216	u	Filtre per a tub de diàmetre nominal 1/2", de 4 bar de pressió màxima de servei, pla i muntat entre tubs	Rend.: 1,000 100,88 €
			Unitats	Preu €
			Parcial	Import
	Mà d'obra:			
	A012M000	h	Oficial 1a muntador	1,100 /R x 24,16000 = 26,57600
	A013M000	h	Ajudant muntador	1,100 /R x 20,76000 = 22,83600
			Subtotal...	49,41200
				49,41200
	Materials:			
	BK231210	u	Filtre per a tub de diàmetre nominal 1/2", de 4 bar de pressió màxima de servei, pla	1,000 x 50,73000 = 50,73000
			Subtotal...	50,73000
				50,73000

JUSTIFICACIÓ DE PREUS

Data: 28/06/18

Pàg.: 60

PARTIDES D'OBRA

NÚM	CODI	UA	DESCRIPCIÓ	PREU
				DESPESES AUXILIARS 1,50%
				0,74118
				COST DIRECTE
				100,88318
				DESPESES INDIRECTES 0,00%
				COST EXECUCIÓ MATERIAL
				100,88318
P- 56	FQ115TQ2	u	Banc senzill de fusta tropical pintat i envernissat, de 200 cm de llargària, amb 18 llistons de 4x4 cm, amb respatllet de fusta, cargols i passadors d'acer cadmiat i suports de fosa, ancorat amb daus de formigó	Rend.: 1,000 281,58 €
			Unitats	Preu €
			Parcial	Import
	Mà d'obra:			
	A0121000	h	Oficial 1a	1,140 /R x 23,38000 = 26,65320
	A0140000	h	Manobre	1,140 /R x 19,52000 = 22,25280
			Subtotal...	48,90600
				48,90600
	Materials:			
	BQ115TQ1	u	Banc senzill de fusta tropical pintat i envernissat, de 200 cm de llargària, amb 18 llistons de 4x4 cm, amb respatllet de fusta, cargols i passadors d'acer cadmiat i suports de fosa	1,000 x 209,99000 = 209,99000
	D060MOB2	m3	Formigó de 150 kg/m3, amb una proporció en volum 1:4:8, amb ciment pòrtland amb filler calçari CEM II/B-L 32,5 R i granulat de pedra granítica de grandària màxima 20 mm, elaborat a l'obra amb formigonera de 250 l	0,2816 x 76,21331 = 21,46167
			Subtotal...	231,45167
				231,45167
			DESPESES AUXILIARS 2,50%	1,22265
			COST DIRECTE	281,58032
			DESPESES INDIRECTES 0,00%	
			COST EXECUCIÓ MATERIAL	281,58032
P- 57	FQ14PN020	u	Tronc saltarin model 4.05000 de BDU o similar. Inclou col·locació i transport.	Rend.: 1,000 1.381,58 €
			Unitats	Preu €
			Parcial	Import
	Mà d'obra:			
	A0121000	h	Oficial 1a	1,200 /R x 23,38000 = 28,05600
	A0140000	h	Manobre	1,500 /R x 19,52000 = 29,28000
			Subtotal...	57,33600
				57,33600
	Maquinària:			
	C1503300	h	Camión grúa de 3 t	0,530 /R x 43,03000 = 22,80590
			Subtotal...	22,80590
				22,80590
	Altres:			
	BQ14N020P	u	Tronc saltarin	1,000 x 1.300,00000 = 1.300,00000
			Subtotal...	1.300,00000
				1.300,00000

JUSTIFICACIÓ DE PREUS

Data: 28/06/18

Pàg.: 61

PARTIDES D'OBRA

NÚM	CODI	UA	DESCRIPCIÓ	PREU
			DESPESES AUXILIARS 2,50%	1,43340
			COST DIRECTE	1.381,57530
			DESPESES INDIRECTES 0,00%	
			COST EXECUCIÓ MATERIAL	1.381,57530
P- 58	FQ14QN020	u	Rodones saltarines model 6.06000 de BDU o similar. Inclou col.locació i transport.	Rend.: 1,000 1.670,57 €
			Unitats	Preu €
			Parcial	Import
	Mà d'obra:			
	A0121000	h	Oficial 1a	1,200 /R x 23,38000 = 28,05600
	A0140000	h	Manobre	1,200 /R x 19,52000 = 23,42400
			Subtotal...	51,48000 51,48000
	Maquinària:			
	C1503300	h	Camión grúa de 3 t	0,530 /R x 43,03000 = 22,80590
			Subtotal...	22,80590 22,80590
	Altres:			
	BQ14N020Q	U	RODONES SALTARINES	1,000 x 1.595,00000 = 1.595,00000
			Subtotal...	1.595,00000 1.595,00000
			DESPESES AUXILIARS 2,50%	1,28700
			COST DIRECTE	1.670,57290
			DESPESES INDIRECTES 0,00%	
			COST EXECUCIÓ MATERIAL	1.670,57290
P- 59	FQ21BC65	u	Paperera de 60 l de capacitat, amb cubeta abatible de planxa d'acer perforada i suports laterals de tub d'acer, ancorada amb dau de formigó	Rend.: 1,000 88,73 €
			Unitats	Preu €
			Parcial	Import
	Mà d'obra:			
	A0121000	h	Oficial 1a	0,400 /R x 23,38000 = 9,35200
	A0140000	h	Manobre	0,750 /R x 19,52000 = 14,64000
			Subtotal...	23,99200 23,99200
	Maquinària:			
	C2001000	h	Martell trencador manual	0,750 /R x 3,26000 = 2,44500
			Subtotal...	2,44500 2,44500
	Materials:			
	BQ21BC60	u	Paperera de 60 l de capacitat, amb cubeta abatible de planxa d'acer perforada i suports laterals de tub d'acer	1,000 x 55,91000 = 55,91000
	D060M0B2	m3	Formigó de 150 kg/m3, amb una proporció en volum 1:4:8, amb ciment pòrtland amb filler calçari CEM II/B-L 32,5 R i granulat de pedra granítica de grandària màxima 20 mm, elaborat a l'obra amb formigonera de 250 l	0,079 x 76,21331 = 6,02085
			Subtotal...	61,93085 61,93085

JUSTIFICACIÓ DE PREUS

Data: 28/06/18

Pàg.: 62

PARTIDES D'OBRA

NÚM	CODI	UA	DESCRIPCIÓ	PREU
			DESPESES AUXILIARS 1,50%	0,35988
			COST DIRECTE	88,72773
			DESPESES INDIRECTES 0,00%	
			COST EXECUCIÓ MATERIAL	88,72773
P- 60	FQAMC11T0	u	Joc de sorra Caterpillar model 5.00015 de BDU o similar. Transport, muntatge i col.locació.	Rend.: 1,000 17.297,45 €
			Unitats	Preu €
			Parcial	Import
	Mà d'obra:			
	A012M000	h	Oficial 1a muntador	3,500 /R x 24,16000 = 84,56000
	A013M000	h	Ajudant muntador	4,500 /R x 20,76000 = 93,42000
			Subtotal...	177,98000 177,98000
	Materials:			
	D060M0C1	m3	Hormigó de 150 kg/m3, con una proporció en volumen 1:4:8, con cemento pòrtland con caliza CEM II/B-L 32,5 R y árido de piedra granítica de tamaño máximo 40 mm, elaborado en obra con hormigonera de 165 l	1,500 x 77,86469 = 116,79704
			Subtotal...	116,79704 116,79704
	Altres:			
	BQAM11T0C	u	Joc de sorra Caterpillar model 5.00015 de BDU o similar	1,000 x 17.000,00000 = 17.000,00000
			Subtotal...	17.000,00000 17.000,00000
			DESPESES AUXILIARS 1,50%	2,66970
			COST DIRECTE	17.297,44674
			DESPESES INDIRECTES 0,00%	
			COST EXECUCIÓ MATERIAL	17.297,44674
P- 61	FQAMD11T0	u	Grua giratòria independent model 5.05250 de BDU o similar. Transport, muntatge i col.locació.	Rend.: 1,000 2.360,70 €
			Unitats	Preu €
			Parcial	Import
	Mà d'obra:			
	A012M000	h	Oficial 1a muntador	2,000 /R x 24,16000 = 48,32000
	A013M000	h	Ajudant muntador	3,000 /R x 20,76000 = 62,28000
			Subtotal...	110,60000 110,60000
	Materials:			
	D060M0C1	m3	Hormigó de 150 kg/m3, con una proporció en volumen 1:4:8, con cemento pòrtland con caliza CEM II/B-L 32,5 R y árido de piedra granítica de tamaño máximo 40 mm, elaborado en obra con hormigonera de 165 l	1,200 x 77,86469 = 93,43763
			Subtotal...	93,43763 93,43763
	Altres:			
	BQAM11T0D	u	Grua giratòria independent model 5.05250 de BDU o similar	1,000 x 2.155,00000 = 2.155,00000

JUSTIFICACIÓ DE PREUS

Data: 28/06/18

Pàg.: 63

PARTIDES D'OBRA

NÚM	CODI	UA	DESCRIPCIÓ	PREU
			Subtotal...	2.155,00000 2.155,00000
			DESPESES AUXILIARS 1,50%	1,65900
			COST DIRECTE	2.360,69663
			DESPESES INDIRECTES 0,00%	
			COST EXECUCIÓ MATERIAL	2.360,69663
P- 62	FQAME11T0	u	Taula rodona per a fang model 5.10600 de BDU o similar, montada sobre daus de formigó. Transport, muntatge i col.locació.	Rend.: 1,000 1.344,70 €
			Unitats Preu € Parcial Import	
	Mà d'obra:			
	A012M000	h	Oficial 1a muntador	2,000 /R x 24,16000 = 48,32000
	A013M000	h	Ajudant muntador	3,000 /R x 20,76000 = 62,28000
			Subtotal...	110,60000 110,60000
	Materials:			
	D060M0C1	m3	Hormigón de 150 kg/m3, con una proporci3n en volumen 1:4:8, con cemento pórtland con caliza CEM II/B-L 32,5 R y árido de piedra granítica de tamaño máximo 40 mm, elaborado en obra con hormigonera de 165 l	1,200 x 77,86469 = 93,43763
			Subtotal...	93,43763 93,43763
	Altres:			
	BQAM11T0E	u	Taula rodona per a fang model 5.10600 de BDU o similar	1,000 x 1.139,00000 = 1.139,00000
			Subtotal...	1.139,00000 1.139,00000
			DESPESES AUXILIARS 1,50%	1,65900
			COST DIRECTE	1.344,69663
			DESPESES INDIRECTES 0,00%	
			COST EXECUCIÓ MATERIAL	1.344,69663
P- 63	FQZAMU030	u	Cartell informatiu monolit de fusta model normalitzat per l'Ajuntament, format per Totem de fusta de pi a l'autoclaui de mides aprox 0.75 x 0.3 x 1.8 m amb text fresat i pintat, caputx3 superior de xapa plegada i llegenda amb vinil	Rend.: 1,000 427,55 €
			Unitats Preu € Parcial Import	
	Mà d'obra:			
	A0121000	h	Oficial 1a	1,000 /R x 23,38000 = 23,38000
	A0140000	h	Manobre	1,000 /R x 19,52000 = 19,52000
			Subtotal...	42,90000 42,90000
	Materials:			
	B064300C	m3	Formigó HM-20/P/20/I de consistència plàstica, grandària màxima del granulat 20 mm, amb >= 200 kg/m3 de ciment, apte per a classe d'exposici3	0,060 x 59,55000 = 3,57300
			Subtotal...	3,57300 3,57300

JUSTIFICACIÓ DE PREUS

Data: 28/06/18

Pàg.: 64

PARTIDES D'OBRA

NÚM	CODI	UA	DESCRIPCIÓ	PREU
			Altres:	
	BQZAU030M	U	CARTELL INFORMATIU MODEL AJUNTAMENT	1,000 x 380,00000 = 380,00000
			Subtotal...	380,00000 380,00000
			DESPESES AUXILIARS 2,50%	1,07250
			COST DIRECTE	427,54550
			DESPESES INDIRECTES 0,00%	
			COST EXECUCIÓ MATERIAL	427,54550
P- 64	FQZANU030	u	Certificaci3 de la totalitat de l'area de jocs	Rend.: 1,000 150,00 €
			Unitats Preu € Parcial Import	
	Altres:			
	BQZAU030N	pa	Certificacio	1,000 x 150,00000 = 150,00000
			Subtotal...	150,00000 150,00000
			COST DIRECTE	150,00000
			DESPESES INDIRECTES 0,00%	
			COST EXECUCIÓ MATERIAL	150,00000
P- 65	FR266537	m2	Fresatge de terreny compacte a una fondària de 0,4 m, amb tractor sobre pneumàtics de 25,7 a 39,7 kW (35 a 54 CV) i equip de fresatge d'una amplària de treball de 2 a 2,99 m, per a un pendent del 12 al 25 %	Rend.: 1,000 1,01 €
			Unitats Preu € Parcial Import	
	Maquinària:			
	CR261213	h	Tractor sobre pneumàtics de 25,7 a 39,7 kW (35 a 54 CV) de potència, amb equip de fresatge i d'una amplària de treball de 2 a 2,99 m	0,030 /R x 33,81000 = 1,01430
			Subtotal...	1,01430 1,01430
			COST DIRECTE	1,01430
			DESPESES INDIRECTES 0,00%	
			COST EXECUCIÓ MATERIAL	1,01430
P- 66	FR2B1105	m2	Anivellament i repassada del terreny per a obtenir el perfil d'acabat, amb mitjans manuals, per a un pendent inferior al 12 %	Rend.: 1,000 2,13 €
			Unitats Preu € Parcial Import	
	Mà d'obra:			
	A012P200	h	Oficial 2a jardiner	0,080 /R x 26,24000 = 2,09920
			Subtotal...	2,09920 2,09920

JUSTIFICACIÓ DE PREUS

Data: 28/06/18

Pàg.: 65

PARTIDES D'OBRA

NÚM	CODI	UA	DESCRIPCIÓ	PREU
			DESPESES AUXILIARS 1,50%	0,03149
			COST DIRECTE	2,13069
			DESPESES INDIRECTES 0,00%	
			COST EXECUCIÓ MATERIAL	2,13069
P- 67	FR3P2111	m3	Terra vegetal de jardineria de categoria alta, amb una conductivitat elèctrica menor de 0,8 dS/m, segons NTJ 07A, subministrada a granel i escampada amb retroexcavadora mitjana. Substrat sorrenc per a prat	Rend.: 1,000 48,10 e
			Unitats	Preu €
	Mà d'obra:			Parcial
	A013P000	h	Ajudant jardiner	Import
			0,070 /R x 24,86000 =	1,74020
			Subtotal...	1,74020
	Maquinària:			
	C1313330	h	Retroexcavadora sobre pneumàtics de 8 a 10 t	
			0,0845 /R x 50,90000 =	4,30105
			Subtotal...	4,30105
	Materials:			
	BR3P2110	m3	Terra vegetal de jardineria de categoria alta, amb una conductivitat elèctrica menor de 0,8 dS/m, segons NTJ 07A, subministrada a granel	
			1,155 x 36,39000 =	42,03045
			Subtotal...	42,03045
			DESPESES AUXILIARS 1,50%	0,02610
			COST DIRECTE	48,09780
			DESPESES INDIRECTES 0,00%	
			COST EXECUCIÓ MATERIAL	48,09780
P- 68	FR3P2211	m3	Terra vegetal de jardineria de categoria mitja, amb una conductivitat elèctrica menor d'1,2 dS/m, segons NTJ 07A, subministrada a granel i escampada amb retroexcavadora mitjana	Rend.: 1,000 36,24 e
			Unitats	Preu €
	Mà d'obra:			Parcial
	A013P000	h	Ajudant jardiner	Import
			0,070 /R x 24,86000 =	1,74020
			Subtotal...	1,74020
	Maquinària:			
	C1313330	h	Retroexcavadora sobre pneumàtics de 8 a 10 t	
			0,0845 /R x 50,90000 =	4,30105
			Subtotal...	4,30105
	Materials:			
	BR3P2210	m3	Terra vegetal de jardineria de categoria mitja, amb una conductivitat elèctrica menor d'1,2 dS/m, segons NTJ 07A, subministrada a granel	
			1,155 x 26,12000 =	30,16860
			Subtotal...	30,16860

JUSTIFICACIÓ DE PREUS

Data: 28/06/18

Pàg.: 66

PARTIDES D'OBRA

NÚM	CODI	UA	DESCRIPCIÓ	PREU
			DESPESES AUXILIARS 1,50%	0,02610
			COST DIRECTE	36,23595
			DESPESES INDIRECTES 0,00%	
			COST EXECUCIÓ MATERIAL	36,23595
P- 69	FR3P2311	m3	Terra vegetal per a reblliment de dunes de jardineria de categoria baixa, amb una conductivitat elèctrica menor de 3 dS/m, segons NTJ 07A, subministrada a granel i escampada amb retroexcavadora mitjana.	Rend.: 1,000 28,34 e
			Unitats	Preu €
	Mà d'obra:			Parcial
	A013P000	h	Ajudant jardiner	Import
			0,070 /R x 24,86000 =	1,74020
			Subtotal...	1,74020
	Maquinària:			
	C1313330	h	Retroexcavadora sobre pneumàtics de 8 a 10 t	
			0,0845 /R x 50,90000 =	4,30105
			Subtotal...	4,30105
	Materials:			
	BR3P2310	m3	Terra vegetal de jardineria de categoria baixa, amb una conductivitat elèctrica menor de 3 dS/m, segons NTJ 07A, subministrada a granel	
			1,155 x 19,28000 =	22,26840
			Subtotal...	22,26840
			DESPESES AUXILIARS 1,50%	0,02610
			COST DIRECTE	28,33575
			DESPESES INDIRECTES 0,00%	
			COST EXECUCIÓ MATERIAL	28,33575
P- 70	FR3SE254	m2	Encoixinament amb escorça de pi de 10 a 35 mm, subministrada en sacs de 0,8 m3, escampada amb mitjans manuals en capa uniforme de gruix fins a 10 cm	Rend.: 1,000 5,54 e
			Unitats	Preu €
	Mà d'obra:			Parcial
	A013P000	h	Ajudant jardiner	Import
			0,045 /R x 24,86000 =	1,11870
			Subtotal...	1,11870
	Materials:			
	BR3PE250	m3	Escorça de pi de 10 a 35 mm, subministrada en sacs de 0,8 m3	
			0,100 x 44,06000 =	4,40600
			Subtotal...	4,40600
			DESPESES AUXILIARS 1,50%	0,01678
			COST DIRECTE	5,54148
			DESPESES INDIRECTES 0,00%	
			COST EXECUCIÓ MATERIAL	5,54148

JUSTIFICACIÓ DE PREUS

Data: 28/06/18

Pàg.: 67

PARTIDES D'OBRA

NÚM	CODI	UA	DESCRIPCIÓ	PREU
P- 71	FR41242B	u	Subministrament d'Acer freemanii Celzam (CELEBRATION) de perímetre de 18 a 20 cm, amb pa de terra de diàmetre mínim 57 cm i profunditat mínima 39,9 cm segons fórmules NTJ	Rend.: 1,000 164,66 €
			Unitats	Preu €
			Parcial	Import
	Materials: BR41242B	u	Acer freemanii Celzam (CELEBRATION) de perímetre de 18 a 20 cm, amb pa de terra de diàmetre mínim 57 cm i profunditat mínima 39,9 cm segons fórmules NTJ	1,000 x 164,66000 = 164,66000
			Subtotal...	164,66000 164,66000
			COST DIRECTE	164,66000
			DESPESES INDIRECTES 0,00%	
			COST EXECUCIÓ MATERIAL	164,66000
P- 72	FR41262B	u	Subministrament d'Acer monspessulanum de perímetre de 18 a 20 cm, amb pa de terra de diàmetre mínim 57 cm i profunditat mínima 39,9 cm segons fórmules NTJ	Rend.: 1,000 220,09 €
			Unitats	Preu €
			Parcial	Import
	Materials: BR41262B	u	Acer monspessulanum de perímetre de 18 a 20 cm, amb pa de terra de diàmetre mínim 57 cm i profunditat mínima 39,9 cm segons fórmules NTJ	1,000 x 220,09000 = 220,09000
			Subtotal...	220,09000 220,09000
			COST DIRECTE	220,09000
			DESPESES INDIRECTES 0,00%	
			COST EXECUCIÓ MATERIAL	220,09000
P- 73	FR4178HA	u	Subministrament d'Arbutus unedo d'alçària de 60 a 80 cm, en contenidor de 10 l	Rend.: 1,000 12,53 €
			Unitats	Preu €
			Parcial	Import
	Materials: BR4178HA	u	Arbutus unedo d'alçària de 60 a 80 cm, en contenidor de 10 l	1,000 x 12,53000 = 12,53000
			Subtotal...	12,53000 12,53000
			COST DIRECTE	12,53000
			DESPESES INDIRECTES 0,00%	
			COST EXECUCIÓ MATERIAL	12,53000
P- 74	FR41MAB1B	u	Subministrament Bauhinia purpurea de 18/20 en contenidor perímetre de 18 a 20 cm, en contenidor	Rend.: 1,000 120,00 €
			Unitats	Preu €
			Parcial	Import

JUSTIFICACIÓ DE PREUS

Data: 28/06/18

Pàg.: 68

PARTIDES D'OBRA

NÚM	CODI	UA	DESCRIPCIÓ	PREU
	Materials: BR41AB1M	u	Bauhinia purpurea 18/20 en contenidor	1,000 x 120,00000 = 120,00000
			Subtotal...	120,00000 120,00000
			COST DIRECTE	120,00000
			DESPESES INDIRECTES 0,00%	
			COST EXECUCIÓ MATERIAL	120,00000
P- 75	FR41NAB1B	u	Subministrament Bauhinia candicans de 18/20 en contenidor perímetre de 18 a 20 cm, en contenidor	Rend.: 1,000 0,00 €
			Unitats	Preu €
			Parcial	Import
	Altres: BR41AB1N	u	Bauhinia candicans 18/20	0,000 x 130,00000 =
			Subtotal...	
			COST DIRECTE	
			DESPESES INDIRECTES 0,00%	
			COST EXECUCIÓ MATERIAL	
P- 76	FR42E43B	u	Subministrament d'Erythrina caffra de perímetre de 18 a 20 cm, en contenidor de 50 l	Rend.: 1,000 229,32 €
			Unitats	Preu €
			Parcial	Import
	Materials: BR42E43B	u	Erythrina caffra de perímetre de 18 a 20 cm, en contenidor de 50 l	1,000 x 229,32000 = 229,32000
			Subtotal...	229,32000 229,32000
			COST DIRECTE	229,32000
			DESPESES INDIRECTES 0,00%	
			COST EXECUCIÓ MATERIAL	229,32000
P- 77	FR42E63B	u	Subministrament d'Erythrina cristagalli de perímetre de 18 a 20 cm, en contenidor de 50 l	Rend.: 1,000 229,32 €
			Unitats	Preu €
			Parcial	Import
	Materials: BR42E63B	u	Erythrina cristagalli de perímetre de 18 a 20 cm, en contenidor de 50 l	1,000 x 229,32000 = 229,32000
			Subtotal...	229,32000 229,32000
			COST DIRECTE	229,32000
			DESPESES INDIRECTES 0,00%	

JUSTIFICACIÓ DE PREUS

Data: 28/06/18

Pàg.: 69

PARTIDES D'OBRA

NÚM	CODI	UA	DESCRIPCIÓ	PREU
COST EXECUCIÓ MATERIAL				229,32000
P- 78	FR43462B	u	Subministrament de Fraxinus angustifolia Raywood de perímetre de 18 a 20 cm, amb pa de terra de diàmetre mínim 57 cm i profunditat mínima 39,9 cm segons fórmules NTJ	Rend.: 1,000 142,20 €
	Materials:			
	BR43462B	u	Fraxinus angustifolia Raywood de perímetre de 18 a 20 cm, amb pa de terra de diàmetre mínim 57 cm i profunditat mínima 39,9 cm segons fórmules NTJ	
		Unitats	Preu €	Parcial
		1,000	x 142,20000 =	142,20000
			Subtotal...	142,20000
				142,20000
			COST DIRECTE	142,20000
			DESPESES INDIRECTES 0,00%	
			COST EXECUCIÓ MATERIAL	142,20000
P- 79	FR44381A	u	Subministrament de Malus Evereste (PERPETU ®) de perímetre de 16 a 18 cm, amb l'arrel nua	Rend.: 1,000 107,49 €
	Materials:			
	BR44381A	u	Malus Evereste (PERPETU ®) de perímetre de 16 a 18 cm, amb l'arrel nua	
		Unitats	Preu €	Parcial
		1,000	x 107,49000 =	107,49000
			Subtotal...	107,49000
				107,49000
			COST DIRECTE	107,49000
			DESPESES INDIRECTES 0,00%	
			COST EXECUCIÓ MATERIAL	107,49000
P- 80	FR44622A	u	Subministrament d'Olea europaea de perímetre de 16 a 18 cm, amb pa de terra de diàmetre mínim 34 cm i profunditat mínima 40,8 cm segons fórmules NTJ	Rend.: 1,000 115,46 €
	Materials:			
	BR44622A	u	Olea europaea de perímetre de 16 a 18 cm, amb pa de terra de diàmetre mínim 34 cm i profunditat mínima 40,8 cm segons fórmules NTJ	
		Unitats	Preu €	Parcial
		1,000	x 115,46000 =	115,46000
			Subtotal...	115,46000
				115,46000
			COST DIRECTE	115,46000
			DESPESES INDIRECTES 0,00%	
			COST EXECUCIÓ MATERIAL	115,46000

JUSTIFICACIÓ DE PREUS

Data: 28/06/18

Pàg.: 70

PARTIDES D'OBRA

NÚM	CODI	UA	DESCRIPCIÓ	PREU
P- 81	FR44F42A	u	Subministrament de Prunus avium Plena de perímetre de 16 a 18 cm, amb pa de terra de diàmetre mínim 51 cm i profunditat mínima 35,7 cm segons fórmules NTJ	Rend.: 1,000 145,78 €
	Materials:			
	BR44F42A	u	Prunus avium Plena de perímetre de 16 a 18 cm, amb pa de terra de diàmetre mínim 51 cm i profunditat mínima 35,7 cm segons fórmules NTJ	
		Unitats	Preu €	Parcial
		1,000	x 145,78000 =	145,78000
			Subtotal...	145,78000
				145,78000
			COST DIRECTE	145,78000
			DESPESES INDIRECTES 0,00%	
			COST EXECUCIÓ MATERIAL	145,78000
P- 82	FR44H427	u	Subministrament de Punica granatum de perímetre de 10 a 12 cm, amb pa de terra de diàmetre mínim 33 cm i profunditat mínima 23,1 cm segons fórmules NTJ	Rend.: 1,000 65,74 €
	Materials:			
	BR44H427	u	Punica granatum de perímetre de 10 a 12 cm, amb pa de terra de diàmetre mínim 33 cm i profunditat mínima 23,1 cm segons fórmules NTJ	
		Unitats	Preu €	Parcial
		1,000	x 65,74000 =	65,74000
			Subtotal...	65,74000
				65,74000
			COST DIRECTE	65,74000
			DESPESES INDIRECTES 0,00%	
			COST EXECUCIÓ MATERIAL	65,74000
P- 83	FR45162C	u	Subministrament de Quercus ilex de perímetre de 20 a 25 cm, amb pa de terra de diàmetre mínim 67,5 cm i profunditat mínima 47,25 cm segons fórmules NTJ	Rend.: 1,000 198,26 €
	Materials:			
	BR45162C	u	Quercus ilex de perímetre de 20 a 25 cm, amb pa de terra de diàmetre mínim 67,5 cm i profunditat mínima 47,25 cm segons fórmules NTJ	
		Unitats	Preu €	Parcial
		1,000	x 198,26000 =	198,26000
			Subtotal...	198,26000
				198,26000
			COST DIRECTE	198,26000
			DESPESES INDIRECTES 0,00%	
			COST EXECUCIÓ MATERIAL	198,26000

JUSTIFICACIÓ DE PREUS

Data: 28/06/18

Pàg.: 71

PARTIDES D'OBRA

NÚM	CODI	UA	DESCRIPCIÓ	PREU
P- 84	FR451G2C	u	Subministrament de Quercus pubescens de perímetre de 20 a 25 cm, amb pa de terra de diàmetre mínim 67,5 cm i profunditat mínima 47,25 cm segons fórmules NTJ	Rend.: 1,000 226,45 €
		Unitats	Preu €	Parcial
	Materials: BR451G2C	u	Quercus pubescens de perímetre de 20 a 25 cm, amb pa de terra de diàmetre mínim 67,5 cm i profunditat mínima 47,25 cm segons fórmules NTJ	1,000 x 226,45000 = 226,45000
		Subtotal...	226,45000	226,45000
			COST DIRECTE	226,45000
			DESPESES INDIRECTES 0,00%	
			COST EXECUCIÓ MATERIAL	226,45000
P- 85	FR451R2C	u	Subministrament de Quercus suber de perímetre de 20 a 25 cm, amb pa de terra de diàmetre mínim 67,5 cm i profunditat mínima 47,25 cm segons fórmules NTJ	Rend.: 1,000 207,91 €
		Unitats	Preu €	Parcial
	Materials: BR451R2C	u	Quercus suber de perímetre de 20 a 25 cm, amb pa de terra de diàmetre mínim 67,5 cm i profunditat mínima 47,25 cm segons fórmules NTJ	1,000 x 207,91000 = 207,91000
		Subtotal...	207,91000	207,91000
			COST DIRECTE	207,91000
			DESPESES INDIRECTES 0,00%	
			COST EXECUCIÓ MATERIAL	207,91000
P- 86	FR452261	u	Subministrament de Rhamnus alaternus en contenidor de 3 l	Rend.: 1,000 4,28 €
		Unitats	Preu €	Parcial
	Materials: BR452261	u	Rhamnus alaternus en contenidor de 3 l	1,000 x 4,28000 = 4,28000
		Subtotal...	4,28000	4,28000
			COST DIRECTE	4,28000
			DESPESES INDIRECTES 0,00%	
			COST EXECUCIÓ MATERIAL	4,28000
P- 87	FR45983B	u	Subministrament de Tabebuia rosea de perímetre de 18 a 20 cm, en contenidor de 50 l	Rend.: 1,000 161,13 €
		Unitats	Preu €	Parcial
	Materials:			

JUSTIFICACIÓ DE PREUS

Data: 28/06/18

Pàg.: 72

PARTIDES D'OBRA

NÚM	CODI	UA	DESCRIPCIÓ	PREU
	BR45983B	u	Tabebuia rosea de perímetre de 18 a 20 cm, en contenidor de 50 l	1,000 x 161,13000 = 161,13000
		Subtotal...	161,13000	161,13000
			COST DIRECTE	161,13000
			DESPESES INDIRECTES 0,00%	
			COST EXECUCIÓ MATERIAL	161,13000
P- 88	FR45A22B	u	Subministrament de Tamarix africana de perímetre de 18 a 20 cm, amb pa de terra de diàmetre mínim 57 cm i profunditat mínima 39,9 cm segons fórmules NTJ	Rend.: 1,000 117,60 €
		Unitats	Preu €	Parcial
	Materials: BR45A22B	u	Tamarix africana de perímetre de 18 a 20 cm, amb pa de terra de diàmetre mínim 57 cm i profunditat mínima 39,9 cm segons fórmules NTJ	1,000 x 117,60000 = 117,60000
		Subtotal...	117,60000	117,60000
			COST DIRECTE	117,60000
			DESPESES INDIRECTES 0,00%	
			COST EXECUCIÓ MATERIAL	117,60000
P- 89	FR45M2261	u	Subministrament Raphiolepis x delacourii 'blanc' de 40/60 en contenidor	Rend.: 1,000 14,00 €
		Unitats	Preu €	Parcial
	Materials: BR452261M	u	Raphiolepis x delacourii 'blanc' de 40/60 en contenidor	1,000 x 14,00000 = 14,00000
		Subtotal...	14,00000	14,00000
			COST DIRECTE	14,00000
			DESPESES INDIRECTES 0,00%	
			COST EXECUCIÓ MATERIAL	14,00000
P- 90	FR45MA22B	u	Subministrament de Pistacia chinensis de 16/18 en contenidor, amb pa de terra de diàmetre mínim 57 cm i profunditat mínima 39,9 cm segons fórmules NTJ	Rend.: 1,000 95,00 €
		Unitats	Preu €	Parcial
	Materials: BR45A22M	u	Pistacia chinensis de 16/18 en contenidor o pa de terra	1,000 x 95,00000 = 95,00000
		Subtotal...	95,00000	95,00000

JUSTIFICACIÓ DE PREUS

Data: 28/06/18

Pàg.: 73

PARTIDES D'OBRA

NÚM	CODI	UA	DESCRIPCIÓ	PREU
			COST DIRECTE	95,00000
			DESPESES INDIRECTES 0,00%	
			COST EXECUCIÓ MATERIAL	95,00000
P- 91	FR496D13	u	Subministrament d'Agapanthus umbellatus d'alçària de 30 a 40 cm, en contenidor d'1,3 l	Rend.: 1,000 2,44 e
		Unitats	Preu €	Parcial
		Import		
	Materials:			
	BR496D13	u	Agapanthus umbellatus d'alçària de 30 a 40 cm, en contenidor d'1,3 l	1,000 x 2,44000 = 2,44000
			Subtotal...	2,44000
			COST DIRECTE	2,44000
			DESPESES INDIRECTES 0,00%	
			COST EXECUCIÓ MATERIAL	2,44000
P- 92	FR4AL834	u	Subministrament de Buxus sempervirens Rotundifolia d'alçària de 20 a 30 cm, en contenidor de 3 l	Rend.: 1,000 3,86 e
		Unitats	Preu €	Parcial
		Import		
	Materials:			
	BR4AL834	u	Buxus sempervirens Rotundifolia d'alçària de 20 a 30 cm, en contenidor de 3 l	1,000 x 3,86000 = 3,86000
			Subtotal...	3,86000
			COST DIRECTE	3,86000
			DESPESES INDIRECTES 0,00%	
			COST EXECUCIÓ MATERIAL	3,86000
P- 93	FR4AMY812	u	Subministrament de Carex comans 'Bronce' en C-1,3L	Rend.: 1,000 2,70 e
		Unitats	Preu €	Parcial
		Import		
	Altres:			
	BR4AY81M	u	Carex comans 'Bronce' en C-1,3L	1,000 x 2,70000 = 2,70000
			Subtotal...	2,70000
			COST DIRECTE	2,70000
			DESPESES INDIRECTES 0,00%	
			COST EXECUCIÓ MATERIAL	2,70000

JUSTIFICACIÓ DE PREUS

Data: 28/06/18

Pàg.: 74

PARTIDES D'OBRA

NÚM	CODI	UA	DESCRIPCIÓ	PREU
P- 94	FR4B4B31	u	Subministrament de Ceanothus thyrsiflorus repens en contenidor de 3 l	Rend.: 1,000 4,22 e
		Unitats	Preu €	Parcial
		Import		
	Materials:			
	BR4B4B31	u	Ceanothus thyrsiflorus repens en contenidor de 3 l	1,000 x 4,22000 = 4,22000
			Subtotal...	4,22000
			COST DIRECTE	4,22000
			DESPESES INDIRECTES 0,00%	
			COST EXECUCIÓ MATERIAL	4,22000
P- 95	FR4BH231	u	Subministrament de Cistus albidus en contenidor de 3 l	Rend.: 1,000 3,53 e
		Unitats	Preu €	Parcial
		Import		
	Materials:			
	BR4BH231	u	Cistus albidus en contenidor de 3 l	1,000 x 3,53000 = 3,53000
			Subtotal...	3,53000
			COST DIRECTE	3,53000
			DESPESES INDIRECTES 0,00%	
			COST EXECUCIÓ MATERIAL	3,53000
P- 96	FR4BH831	u	Subministrament de Cistus monspeliensis en contenidor de 3 l	Rend.: 1,000 3,53 e
		Unitats	Preu €	Parcial
		Import		
	Materials:			
	BR4BH831	u	Cistus monspeliensis en contenidor de 3 l	1,000 x 3,53000 = 3,53000
			Subtotal...	3,53000
			COST DIRECTE	3,53000
			DESPESES INDIRECTES 0,00%	
			COST EXECUCIÓ MATERIAL	3,53000
P- 97	FR4BHB31	u	Subministrament de Cistus salviifolius en contenidor de 3 l	Rend.: 1,000 3,53 e
		Unitats	Preu €	Parcial
		Import		
	Materials:			
	BR4BHB31	u	Cistus salviifolius en contenidor de 3 l	1,000 x 3,53000 = 3,53000
			Subtotal...	3,53000
			COST DIRECTE	3,53000
			DESPESES INDIRECTES 0,00%	
			COST EXECUCIÓ MATERIAL	3,53000

JUSTIFICACIÓ DE PREUS

Data: 28/06/18

Pàg.: 75

PARTIDES D'OBRA

NÚM	CODI	UA	DESCRIPCIÓ	PREU
			COST DIRECTE	3,53000
			DESPESES INDIRECTES 0,00%	
			COST EXECUCIÓ MATERIAL	3,53000
P- 98	FR4BP231	u	Subministrament de Convolvulus cneorum en contenidor de 3 l	Rend.: 1,000 3,71 e
		Unitats	Preu €	Parcial
		Import		
	Materials:			
	BR4BP241	u	Convolvulus cneorum en contenidor de 3 l	1,000 x 3,71000 = 3,71000
			Subtotal...	3,71000
			COST DIRECTE	3,71000
			DESPESES INDIRECTES 0,00%	
			COST EXECUCIÓ MATERIAL	3,71000
P- 99	FR4BVD38	u	Subministrament de Cornus sanguinea d'alçària de 60 a 80 cm, en contenidor de 3 l	Rend.: 1,000 3,55 e
		Unitats	Preu €	Parcial
		Import		
	Materials:			
	BR4BVD38	u	Cornus sanguinea d'alçària de 60 a 80 cm, en contenidor de 3 l	1,000 x 3,55000 = 3,55000
			Subtotal...	3,55000
			COST DIRECTE	3,55000
			DESPESES INDIRECTES 0,00%	
			COST EXECUCIÓ MATERIAL	3,55000
P- 100	FR4BBQ631	u	Suministro de Coprosma repens 'Marble Queen' en contenedor de 3l	Rend.: 1,000 2,50 e
		Unitats	Preu €	Parcial
		Import		
	Altres:			
	BR4BQ631R	u	Bulbine frutescens en C-2L	1,000 x 2,50000 = 2,50000
			Subtotal...	2,50000
			COST DIRECTE	2,50000
			DESPESES INDIRECTES 0,00%	
			COST EXECUCIÓ MATERIAL	2,50000

JUSTIFICACIÓ DE PREUS

Data: 28/06/18

Pàg.: 76

PARTIDES D'OBRA

NÚM	CODI	UA	DESCRIPCIÓ	PREU
P- 101	FR4CW833	u	Subministrament d'Erica multiflora d'alçària de 20 a 30 cm, en contenidor de 2 l	Rend.: 1,000 3,30 e
		Unitats	Preu €	Parcial
		Import		
	Materials:			
	BR4CW833	u	Erica multiflora d'alçària de 20 a 30 cm, en contenidor de 2 l	1,000 x 3,30000 = 3,30000
			Subtotal...	3,30000
			COST DIRECTE	3,30000
			DESPESES INDIRECTES 0,00%	
			COST EXECUCIÓ MATERIAL	3,30000
P- 102	FR4CWM14	u	Subministrament d'Erica x 'Valentina' d'alçària de 20 a 40 cm, en contenidor d'1,3 l	Rend.: 1,000 2,60 e
		Unitats	Preu €	Parcial
		Import		
	Materials:			
	BR4CWM14	u	Erica x 'Valentina' d'alçària de 20 a 40 cm, en contenidor d'1,3 l	1,000 x 2,60000 = 2,60000
			Subtotal...	2,60000
			COST DIRECTE	2,60000
			DESPESES INDIRECTES 0,00%	
			COST EXECUCIÓ MATERIAL	2,60000
P- 103	FR4DQ612	u	Subministrament d'Helichrysum italicum d'alçària de 20 a 30 cm, en contenidor d'1,3 l	Rend.: 1,000 2,16 e
		Unitats	Preu €	Parcial
		Import		
	Materials:			
	BR4DQ612	u	Helichrysum italicum d'alçària de 20 a 30 cm, en contenidor d'1,3 l	1,000 x 2,16000 = 2,16000
			Subtotal...	2,16000
			COST DIRECTE	2,16000
			DESPESES INDIRECTES 0,00%	
			COST EXECUCIÓ MATERIAL	2,16000
P- 104	FR4DR631	u	Subministrament d'Hemerocallis hibrido en contenidor de 3 l	Rend.: 1,000 4,18 e
		Unitats	Preu €	Parcial
		Import		
	Materials:			
	BR4DR631	u	Hemerocallis hibrido en contenidor de 3 l	1,000 x 4,18000 = 4,18000
			Subtotal...	4,18000
			COST DIRECTE	4,18000
			DESPESES INDIRECTES 0,00%	
			COST EXECUCIÓ MATERIAL	4,18000

JUSTIFICACIÓ DE PREUS

Data: 28/06/18

Pàg.: 77

PARTIDES D'OBRA

NÚM	CODI	UA	DESCRIPCIÓ	PREU
			COST DIRECTE	4,18000
			DESPESES INDIRECTES 0,00%	
			COST EXECUCIÓ MATERIAL	4,18000
P- 105	FR4DMH851	u	Subministrament de Gaura lindheimeri Belleza Dark Pink en contenidor de 5 l	Rend.: 1,000 4,45 e
	Altres:		Unitats	Preu €
	BR4DH851M	u	Gaura lindheimeri Belleza Dark Pink en C-1.3 L	1,000 x 4,45000 = 4,45000
			Subtotal...	4,45000
			COST DIRECTE	4,45000
			DESPESES INDIRECTES 0,00%	
			COST EXECUCIÓ MATERIAL	4,45000
P- 106	FR4DMQ612	u	Subministrament Hyossopus officinalis en M-17	Rend.: 1,000 1,80 e
	Altres:		Unitats	Preu €
	BR4DQ612M	u	Hyossopus officinalis en M-17	1,000 x 1,80000 = 1,80000
			Subtotal...	1,80000
			COST DIRECTE	1,80000
			DESPESES INDIRECTES 0,00%	
			COST EXECUCIÓ MATERIAL	1,80000
P- 107	FR4DNH851	u	Subministrament de Gaura lindheimeri 'White' en C-1.3 L	Rend.: 1,000 2,70 e
	Altres:		Unitats	Preu €
	BR4DH851N	u	Gaura lindheimeri 'White' en C-1.3 L	1,000 x 2,70000 = 2,70000
			Subtotal...	2,70000
			COST DIRECTE	2,70000
			DESPESES INDIRECTES 0,00%	
			COST EXECUCIÓ MATERIAL	2,70000
P- 108	FR4EE251	u	Subministrament de Lavandula angustifolia en contenidor de 3 l	Rend.: 1,000 2,66 e
			Unitats	Preu €
			Parcial	Import

JUSTIFICACIÓ DE PREUS

Data: 28/06/18

Pàg.: 78

PARTIDES D'OBRA

NÚM	CODI	UA	DESCRIPCIÓ	PREU
			COST DIRECTE	2,66000
			DESPESES INDIRECTES 0,00%	
			COST EXECUCIÓ MATERIAL	2,66000
P- 109	FR4EE471	u	Subministrament de Lavandula angustifolia 'Blue Scent' en contenidor de 5 l	Rend.: 1,000 4,64 e
	Materials:		Unitats	Preu €
	BR4EE251	u	Lavandula angustifolia en contenidor de 3 l	1,000 x 2,66000 = 2,66000
			Subtotal...	2,66000
			COST DIRECTE	2,66000
			DESPESES INDIRECTES 0,00%	
			COST EXECUCIÓ MATERIAL	2,66000
	Materials:		Unitats	Preu €
	BR4EE471	u	Lavandula angustifolia 'Blue Scent' en contenidor de 5 l	1,000 x 4,64000 = 4,64000
			Subtotal...	4,64000
			COST DIRECTE	4,64000
			DESPESES INDIRECTES 0,00%	
			COST EXECUCIÓ MATERIAL	4,64000
P- 110	FR4EEQ51	u	Subministrament de Lavandula stoechas en contenidor de 3 l	Rend.: 1,000 2,66 e
	Materials:		Unitats	Preu €
	BR4EEQ51	u	Lavandula stoechas en contenidor de 3 l	1,000 x 2,66000 = 2,66000
			Subtotal...	2,66000
			COST DIRECTE	2,66000
			DESPESES INDIRECTES 0,00%	
			COST EXECUCIÓ MATERIAL	2,66000
P- 111	FR4EME251	u	Subministrament de Dianella caerulea en C-1.3L	Rend.: 1,000 2,70 e
	Altres:		Unitats	Preu €
	BR4EE251M	u	Dianella caerulea en C-1.3L	1,000 x 2,70000 = 2,70000
			Subtotal...	2,70000
			COST DIRECTE	2,70000
			DESPESES INDIRECTES 0,00%	
			COST EXECUCIÓ MATERIAL	2,70000

JUSTIFICACIÓ DE PREUS

Data: 28/06/18

Pàg.: 79

PARTIDES D'OBRA

NÚM	CODI	UA	DESCRIPCIÓ	PREU
P- 112	FR4F5PD1	u	Subministrament de Mentha x piperita en test 17 cm	Rend.: 1,000 2,41 €
			Unitats	Preu €
			Parcial	Import
	Materials:			
	BR4F5PD1	u	Mentha x piperita en test 17 cm	1,000 x 2,41000 = 2,41000
			Subtotal...	2,41000
				2,41000
			COST DIRECTE	2,41000
			DESPESES INDIRECTES 0,00%	
			COST EXECUCIÓ MATERIAL	2,41000
P- 113	FR4FKDB1	u	Subministrament d'Origanum vulgare en test 11x11 cm	Rend.: 1,000 1,38 €
			Unitats	Preu €
			Parcial	Import
	Materials:			
	BR4FKDB1	u	Origanum vulgare en test 11x11 cm	1,000 x 1,38000 = 1,38000
			Subtotal...	1,38000
				1,38000
			COST DIRECTE	1,38000
			DESPESES INDIRECTES 0,00%	
			COST EXECUCIÓ MATERIAL	1,38000
P- 114	FR4GAD33	u	Subministrament de Phlomis purpurea d'alçària de 30 a 50 cm, en contenidor de 3 l	Rend.: 1,000 3,55 €
			Unitats	Preu €
			Parcial	Import
	Materials:			
	BR4GAD33	u	Phlomis purpurea d'alçària de 30 a 50 cm, en contenidor de 3 l	1,000 x 3,55000 = 3,55000
			Subtotal...	3,55000
				3,55000
			COST DIRECTE	3,55000
			DESPESES INDIRECTES 0,00%	
			COST EXECUCIÓ MATERIAL	3,55000
P- 115	FR4H2834	u	Subministrament de Rosa canina d'alçària de 40 a 60 cm, en contenidor de 3 l	Rend.: 1,000 3,55 €
			Unitats	Preu €
			Parcial	Import
	Materials:			
	BR4H2834	u	Rosa canina d'alçària de 40 a 60 cm, en contenidor de 3 l	1,000 x 3,55000 = 3,55000
			Subtotal...	3,55000
				3,55000
			COST DIRECTE	3,55000
			DESPESES INDIRECTES 0,00%	
			COST EXECUCIÓ MATERIAL	3,55000

JUSTIFICACIÓ DE PREUS

Data: 28/06/18

Pàg.: 80

PARTIDES D'OBRA

NÚM	CODI	UA	DESCRIPCIÓ	PREU
P- 116	FR4H3441	u	Subministrament de Rosmarinus officinalis en contenidor de 3 l	Rend.: 1,000 2,66 €
			Unitats	Preu €
			Parcial	Import
	Materials:			
	BR4H3441	u	Rosmarinus officinalis en contenidor de 3 l	1,000 x 2,66000 = 2,66000
			Subtotal...	2,66000
				2,66000
			COST DIRECTE	2,66000
			DESPESES INDIRECTES 0,00%	
			COST EXECUCIÓ MATERIAL	2,66000
P- 117	FR4H8611	u	Subministrament de Ruta graveolens en contenidor d'1 l	Rend.: 1,000 1,36 €
			Unitats	Preu €
			Parcial	Import
	Materials:			
	BR4H8611	u	Ruta graveolens en contenidor d'1 l	1,000 x 1,36000 = 1,36000
			Subtotal...	1,36000
				1,36000
			COST DIRECTE	1,36000
			DESPESES INDIRECTES 0,00%	
			COST EXECUCIÓ MATERIAL	1,36000
P- 118	FR4H9K31	u	Subministrament de Salvia officinalis en contenidor de 3 l	Rend.: 1,000 2,64 €
			Unitats	Preu €
			Parcial	Import
	Materials:			
	BR4H9K31	u	Salvia officinalis en contenidor de 3 l	1,000 x 2,64000 = 2,64000
			Subtotal...	2,64000
				2,64000
			COST DIRECTE	2,64000
			DESPESES INDIRECTES 0,00%	
			COST EXECUCIÓ MATERIAL	2,64000

JUSTIFICACIÓ DE PREUS

Data: 28/06/18

Pàg.: 81

PARTIDES D'OBRA

NÚM	CODI	UA	DESCRIPCIÓ	PREU
P- 119	FR4HB231	u	Subministrament de Santolina chamacyparissus en contenidor de 3 l	Rend.: 1,000 2,66 e
			Unitats	Preu €
	Materials:		Parcial	Import
	BR4HB231	u	Santolina chamacyparissus en contenidor de 3 l	1,000 x 2,66000 = 2,66000
			Subtotal...	2,66000
			COST DIRECTE	2,66000
			DESPESES INDIRECTES 0,00%	
			COST EXECUCIÓ MATERIAL	2,66000
P- 120	FR4HR62A	u	Subministrament de Spartium junceum d'alçària de 100 a 125 cm, en contenidor de 2 l	Rend.: 1,000 3,21 e
			Unitats	Preu €
	Materials:		Parcial	Import
	BR4HR62A	u	Spartium junceum d'alçària de 100 a 125 cm, en contenidor de 2 l	1,000 x 3,21000 = 3,21000
			Subtotal...	3,21000
			COST DIRECTE	3,21000
			DESPESES INDIRECTES 0,00%	
			COST EXECUCIÓ MATERIAL	3,21000
P- 121	FR4HM9A34	u	Suministro de Salvia greggii de altura de 30 a 40 cm, en contenedor de 3l	Rend.: 1,000 3,00 e
			Unitats	Preu €
	Altres:		Parcial	Import
	FR4H9A34M	u	Salvia Royal Bumble	1,000 x 3,00000 = 3,00000
			Subtotal...	3,00000
			COST DIRECTE	3,00000
			DESPESES INDIRECTES 0,00%	
			COST EXECUCIÓ MATERIAL	3,00000
P- 122	FR4HM9K31	u	Subministrament de Salvia verticillata en M-11	Rend.: 1,000 1,50 e
			Unitats	Preu €
	Altres:		Parcial	Import
	BR4H9K31M	u	Salvia verticillata en M-11	1,000 x 1,50000 = 1,50000
			Subtotal...	1,50000

JUSTIFICACIÓ DE PREUS

Data: 28/06/18

Pàg.: 82

PARTIDES D'OBRA

NÚM	CODI	UA	DESCRIPCIÓ	PREU
P- 123	FR4J6F46	u	Subministrament de Thymus vulgaris d'alçària de 20 a 30 cm, en contenidor de 3 l	Rend.: 1,000 3,30 e
			Unitats	Preu €
	Materials:		Parcial	Import
	BR4J6F46	u	Thymus vulgaris d'alçària de 20 a 30 cm, en contenidor de 3 l	1,000 x 3,30000 = 3,30000
			Subtotal...	3,30000
			COST DIRECTE	3,30000
			DESPESES INDIRECTES 0,00%	
			COST EXECUCIÓ MATERIAL	3,30000
P- 124	FR4JBP13	u	Subministrament de Tulbaghia violacea d'alçària de 20 a 30 cm, en contenidor d'1,3 l	Rend.: 1,000 2,44 e
			Unitats	Preu €
	Materials:		Parcial	Import
	BR4JBP13	u	Tulbaghia violacea d'alçària de 20 a 30 cm, en contenidor d'1,3 l	1,000 x 2,44000 = 2,44000
			Subtotal...	2,44000
			COST DIRECTE	2,44000
			DESPESES INDIRECTES 0,00%	
			COST EXECUCIÓ MATERIAL	2,44000
P- 125	FR4JHMAC	u	Subministrament de Viburnum tinus d'alçària de 60 a 80 cm, en contenidor de 10 l	Rend.: 1,000 10,20 e
			Unitats	Preu €
	Materials:		Parcial	Import
	BR4JHMAC	u	Viburnum tinus d'alçària de 60 a 80 cm, en contenidor de 10 l	1,000 x 10,20000 = 10,20000
			Subtotal...	10,20000
			COST DIRECTE	10,20000
			DESPESES INDIRECTES 0,00%	
			COST EXECUCIÓ MATERIAL	10,20000

JUSTIFICACIÓ DE PREUS

Data: 28/06/18

Pàg.: 83

PARTIDES D'OBRA

NÚM	CODI	UA	DESCRIPCIÓ	PREU
P- 126	FR4JL234	u	Subministrament de Vitex agnus-castus d'alçària de 40 a 60 cm, en contenidor de 3 l	Rend.: 1,000 3,32 e
			Unitats	Preu €
			Parcial	Import
	Materials:			
	BR4JL234	u	Vitex agnus-castus d'alçària de 40 a 60 cm, en contenidor de 3 l	1,000 x 3,32000 = 3,32000
			Subtotal...	3,32000
				COST DIRECTE 3,32000
				DESPESES INDIRECTES 0,00%
				COST EXECUCIÓ MATERIAL 3,32000
P- 127	FR4JP831	u	Subministrament de Westringia 'Jervis Gem' en contenidor de 3 l	Rend.: 1,000 3,69 e
			Unitats	Preu €
			Parcial	Import
	Materials:			
	BR4JP831	u	Westringia 'Jervis Gem' en contenidor de 3 l	1,000 x 3,69000 = 3,69000
			Subtotal...	3,69000
				COST DIRECTE 3,69000
				DESPESES INDIRECTES 0,00%
				COST EXECUCIÓ MATERIAL 3,69000
P- 128	FR4JM4631	u	Suministro de Teucrium marum en contenidor de 3l	Rend.: 1,000 3,00 e
			Unitats	Preu €
			Parcial	Import
	Altres:			
	BR4J4631M	u	Teucrium marum	1,000 x 3,00000 = 3,00000
			Subtotal...	3,00000
				COST DIRECTE 3,00000
				DESPESES INDIRECTES 0,00%
				COST EXECUCIÓ MATERIAL 3,00000
P- 129	FR4JMGQD1	u	Subministrament de Verbena bonariensis en C-1.3L	Rend.: 1,000 2,50 e
			Unitats	Preu €
			Parcial	Import
	Altres:			
	BR4JGQD1M	u	Verbena bonariensis en C-1.3L	1,000 x 2,50000 = 2,50000
			Subtotal...	2,50000

JUSTIFICACIÓ DE PREUS

Data: 28/06/18

Pàg.: 84

PARTIDES D'OBRA

NÚM	CODI	UA	DESCRIPCIÓ	PREU
P- 130	FR4JNGQD1	u	Subministrament de Echium hymale en C-1.3L	Rend.: 1,000 1,90 e
			Unitats	Preu €
			Parcial	Import
	Altres:			
	BR4JGQD1N	u	Echium hymale en C-1.3L	1,000 x 1,90000 = 1,90000
			Subtotal...	1,90000
				COST DIRECTE 1,90000
				DESPESES INDIRECTES 0,00%
				COST EXECUCIÓ MATERIAL 1,90000
P- 131	FR612359	u	Plantació d'arbre planifoli amb pa de terra o contenidor, de 18 a 25 cm de perímetre de tronc a 1 m d'alçària (a partir del coll de l'arrel), excavació de clot de plantació de 100x100x80 cm amb mitjans mecànics, en un pendent inferior al 25 %, reblert del clot amb substitució total de terra de l'excavació per sorra rentada i compost (70%-30%), primer reg i càrrega de les terres sobrants a camió	Rend.: 1,000 92,22 e
			Unitats	Preu €
			Parcial	Import
	Mà d'obra:			
	A012P000	h	Oficial 1a jardiner	0,100 /R x 28,01000 = 2,80100
	A012P200	h	Oficial 2a jardiner	0,200 /R x 26,24000 = 5,24800
	A013P000	h	Ajudant jardiner	0,260 /R x 24,86000 = 6,46360
			Subtotal...	14,51260
	Maquinària:			
	C1313330	h	Retroexcavadora sobre pneumàtics de 8 a 10 t	0,2898 /R x 50,90000 = 14,75082
	C1501700	h	Camión para transporte de 7 t	0,240 /R x 32,21000 = 7,73040
	C1502E00	h	Camión sistema de 8 m3	0,150 /R x 42,49000 = 6,37350
	C1503300	h	Camión grúa de 3 t	0,132 /R x 43,03000 = 5,67996
			Subtotal...	34,53468
	Materials:			
	B0111000	m3	Aigua	0,160 x 1,67000 = 0,26720
	B0315600	t	Sorra de riu rentada de 0,1 a 0,5 mm	0,840 x 39,18000 = 32,91120
	BR341110	m3	Compost de classe I, d'origen vegetal, segons NTJ 05C, subministrat a granel	0,240 x 40,72000 = 9,77280
			Subtotal...	42,95120

JUSTIFICACIÓ DE PREUS

Data: 28/06/18

Pàg.: 85

PARTIDES D'OBRA

NÚM	CODI	UA	DESCRIPCIÓ	PREU	
			DESPESES AUXILIARS 1,50%	0,21769	
			COST DIRECTE	92,21617	
			DESPESES INDIRECTES 0,00%		
			COST EXECUCIÓ MATERIAL	92,21617	
P- 132	FR662111	u	Plantació d'arbust o arbre de petit format en contenidor d'1 a 1,5 l, excavació de clot de plantació de 25x25x25 cm amb mitjans manuals, en un pendent inferior al 35 %, reblert del clot amb terra de l'excavació i primer reg	Rend.: 1,000 2,30 €	
		Unitats	Preu €	Parcial	Import
Mà d'obra:					
A012P000	h	Oficial 1a jardiner	0,008 /R x 28,01000 =	0,22408	
A012P200	h	Oficial 2a jardiner	0,016 /R x 26,24000 =	0,41984	
A013P000	h	Ajudant jardiner	0,065 /R x 24,86000 =	1,61590	
			Subtotal...	2,25982	2,25982
Materials:					
B0111000	m3	Aigua	0,003 x 1,67000 =	0,00501	
			Subtotal...	0,00501	0,00501
			DESPESES AUXILIARS 1,50%	0,03390	
			COST DIRECTE	2,29873	
			DESPESES INDIRECTES 0,00%		
			COST EXECUCIÓ MATERIAL	2,29873	
P- 133	FR662118	u	Plantació d'arbust o arbre de petit format en contenidor d'1 a 1,5 l, excavació de clot de plantació de 25x25x25 cm amb mitjans manuals, en un pendent inferior al 35 %, reblert del clot amb substitució total de terra de l'excavació per sorra rentada i compost (70%-30%), primer reg i càrrega de les terres sobrants a camió	Rend.: 1,000 3,73 €	
		Unitats	Preu €	Parcial	Import
Mà d'obra:					
A012P000	h	Oficial 1a jardiner	0,008 /R x 28,01000 =	0,22408	
A012P200	h	Oficial 2a jardiner	0,016 /R x 26,24000 =	0,41984	
A013P000	h	Ajudant jardiner	0,065 /R x 24,86000 =	1,61590	
			Subtotal...	2,25982	2,25982
Maquinària:					
C1502E00	h	Camió cisterna de 8 m3	0,003 /R x 42,49000 =	0,12747	
			Subtotal...	0,12747	0,12747
Materials:					
B0111000	m3	Aigua	0,003 x 1,67000 =	0,00501	
B0315601	t	Sorra de riu rentada de 0,1 a 0,5 mm, subministrada en sacs de 0,8 m3	0,0164 x 63,22000 =	1,03681	
BR341150	m3	Compost de classe I, d'origen vegetal, segons NTJ 05C, subministrat en sacs de 0,8 m3	0,0047 x 55,88000 =	0,26264	
			Subtotal...	1,30446	1,30446

JUSTIFICACIÓ DE PREUS

Data: 28/06/18

Pàg.: 86

PARTIDES D'OBRA

NÚM	CODI	UA	DESCRIPCIÓ	PREU	
			DESPESES AUXILIARS 1,50%	0,03390	
			COST DIRECTE	3,72565	
			DESPESES INDIRECTES 0,00%		
			COST EXECUCIÓ MATERIAL	3,72565	
P- 134	FR66233B	u	Plantació d'arbust o arbre de petit format en contenidor de 3 a 5 l, excavació de clot de plantació de 40x40x30 cm amb mitjans manuals, en un pendent inferior al 35 %, reblert del clot amb terra de l'excavació barrejada amb un 10% de compost i primer reg	Rend.: 1,000 7,16 €	
		Unitats	Preu €	Parcial	Import
Mà d'obra:					
A012P000	h	Oficial 1a jardiner	0,010 /R x 28,01000 =	0,28010	
A012P200	h	Oficial 2a jardiner	0,020 /R x 26,24000 =	0,52480	
A013P000	h	Ajudant jardiner	0,240 /R x 24,86000 =	5,96640	
			Subtotal...	6,77130	6,77130
Materials:					
B0111000	m3	Aigua	0,010 x 1,67000 =	0,01670	
BR341150	m3	Compost de classe I, d'origen vegetal, segons NTJ 05C, subministrat en sacs de 0,8 m3	0,0048 x 55,88000 =	0,26822	
			Subtotal...	0,28492	0,28492
			DESPESES AUXILIARS 1,50%	0,10157	
			COST DIRECTE	7,15779	
			DESPESES INDIRECTES 0,00%		
			COST EXECUCIÓ MATERIAL	7,15779	
P- 135	FR71221L	m2	Sembra de barreja de llavors per a gespa tipus especial resistent a la baixa lluminositat (Dichondria Repens) segons NTJ 07N, amb sembradora de tracció manual, en un pendent < 30 %, superfície < 500 m2, incloent el coronat posterior	Rend.: 1,000 1,45 €	
		Unitats	Preu €	Parcial	Import
Mà d'obra:					
A012P000	h	Oficial 1a jardiner	0,022 /R x 28,01000 =	0,61622	
A013P000	h	Ajudant jardiner	0,020 /R x 24,86000 =	0,49720	
			Subtotal...	1,11342	1,11342
Maquinària:					
CR711300	h	Sembradora de tracció manual	0,020 /R x 4,35000 =	0,08700	
			Subtotal...	0,08700	0,08700
Materials:					
BR4U1L00	kg	Barreja de llavors per a gespa tipus especial resistent a la baixa lluminositat (Dichondria Repens), segons NTJ 07N	0,010 x 23,62000 =	0,23620	
			Subtotal...	0,23620	0,23620

JUSTIFICACIÓ DE PREUS

Data: 28/06/18

Pàg.: 87

PARTIDES D'OBRA

NÚM	CODI	UA	DESCRIPCIÓ	PREU
			DESPESES AUXILIARS 1,50%	0,01670
			COST DIRECTE	1,45332
			DESPESES INDIRECTES 0,00%	
			COST EXECUCIÓ MATERIAL	1,45332
P- 136	FR9AUM33	m	Tanca de troncs fusta de pi tornejada i tractada amb autoclau (grau de protecció IV), d'1,2 m d'alçada sobre el terreny, feta amb muntants de 10 cm de diàmetre cada 2 m, ancorats a daus de formigó de 40x40x40 cm, un passamà superior i dos travessers de 8 cm de diàmetre, units amb peces especials d'acer galvanitzat	Rend.: 1,000 43,58 €
			Unitats	Preu €
			Parcial	Import
	Mà d'obra:			
	A012M000	h	Oficial 1a muntador	0,250 /R x 24,16000 = 6,04000
	A013M000	h	Ajudant muntador	0,500 /R x 20,76000 = 10,38000
			Subtotal...	16,42000
	Maquinària:			
	C1316100	h	Minicarregadora sobre pneumàtics de 2 a 5,9 t	0,100 /R x 45,00000 = 4,50000
			Subtotal...	4,50000
	Materials:			
	B064300C	m3	Formigó HM-20/P/20/I de consistència plàstica, grandària màxima del granulat 20 mm, amb >= 200 kg/m3 de ciment, apte per a classe d'exposició I	0,040 x 59,55000 = 2,38200
	BR9AUMR1	m	Troncs de fusta de pi tornejada, tractada en autoclau amb grau de protecció IV, de fins a 2,5 m de llargada, i de 8 cm de diàmetre	3,150 x 2,49000 = 7,84350
	BR9AUMR2	m	Troncs de fusta de pi tornejada, tractada en autoclau amb grau de protecció IV, de fins a 2,5 m de llargada, i de 10 cm de diàmetre	1,050 x 3,81000 = 4,00050
	BR9AUZG1	u	Conjunt de peces d'acer galvanitzat i cargols per a fer una unió de dos troncs amb el muntant d'una tanca de troncs	1,500 x 5,46000 = 8,19000
			Subtotal...	22,41600
			DESPESES AUXILIARS 1,50%	0,24630
			COST DIRECTE	43,58230
			DESPESES INDIRECTES 0,00%	
			COST EXECUCIÓ MATERIAL	43,58230
P- 137	FR9AMUM33	m	Tanca per protecció de parterres segons model en projecte	Rend.: 1,000 13,79 €
			Unitats	Preu €
			Parcial	Import
	Mà d'obra:			
	A012M000	h	Oficial 1a muntador	0,100 /R x 24,16000 = 2,41600
	A013M000	h	Ajudant muntador	0,100 /R x 20,76000 = 2,07600
			Subtotal...	4,49200
	Maquinària:			

JUSTIFICACIÓ DE PREUS

Data: 28/06/18

Pàg.: 88

PARTIDES D'OBRA

NÚM	CODI	UA	DESCRIPCIÓ	PREU
	C1316100	h	Minicarregadora sobre pneumàtics de 2 a 5,9 t	0,100 /R x 45,00000 = 4,50000
			Subtotal...	4,50000
	Materials:			
	B064300C	m3	Formigó HM-20/P/20/I de consistència plàstica, grandària màxima del granulat 20 mm, amb >= 200 kg/m3 de ciment, apte per a classe d'exposició I	0,040 x 59,55000 = 2,38200
	BR9AUMR1	m	Troncs de fusta de pi tornejada, tractada en autoclau amb grau de protecció IV, de fins a 2,5 m de llargada, i de 8 cm de diàmetre	0,200 x 2,49000 = 0,49800
	BR9AUMR2	m	Troncs de fusta de pi tornejada, tractada en autoclau amb grau de protecció IV, de fins a 2,5 m de llargada, i de 10 cm de diàmetre	0,200 x 3,81000 = 0,76200
	BR9AUZG1	u	Conjunt de peces d'acer galvanitzat i cargols per a fer una unió de dos troncs amb el muntant d'una tanca de troncs	0,200 x 5,46000 = 1,09200
			Subtotal...	4,73400
			DESPESES AUXILIARS 1,50%	0,06738
			COST DIRECTE	13,79338
			DESPESES INDIRECTES 0,00%	
			COST EXECUCIÓ MATERIAL	13,79338
P- 138	FR9FP2AA	m	Encintat amb tauló de fusta de pi roig de 18x12 cm i fins a 2,5 m de llargària, amb tractament de sals de coure en autoclau per un grau de protecció profunda fixat amb acer corrugat, amb excavació de rasa amb mitjans mecànics. Per tancament de jocs infantils	Rend.: 1,000 19,51 €
			Unitats	Preu €
			Parcial	Import
	Mà d'obra:			
	A012P000	h	Oficial 1a jardiner	0,200 /R x 28,01000 = 5,60200
	A013P000	h	Ajudant jardiner	0,200 /R x 24,86000 = 4,97200
			Subtotal...	10,57400
	Maquinària:			
	C13161D0	h	Minicarregadora sobre pneumàtics de 2 a 5,9 t, amb accessori retroexcavador de 25 a 39 cm d'amplària	0,020 /R x 46,62000 = 0,93240
			Subtotal...	0,93240
	Materials:			
	B0B27000	kg	Acer en barres corrugades B400S de límit elàstic >= 400 N/mm2	0,550 x 0,58000 = 0,31900
	BRB5P2A0	m	Tauló de fusta de pi roig de 18x12 cm i fins a 2,5 m de llargària, amb tractament de sals de coure en autoclau per un grau de protecció profunda	1,100 x 6,75000 = 7,42500
			Subtotal...	7,74400
			DESPESES AUXILIARS 2,50%	0,26435
			COST DIRECTE	19,51475
			DESPESES INDIRECTES 0,00%	
			COST EXECUCIÓ MATERIAL	19,51475

JUSTIFICACIÓ DE PREUS

Data: 28/06/18

Pàg.: 89

PARTIDES D'OBRA

NÚM	CODI	UA	DESCRIPCIÓ	PREU
P- 139	FRB5MR6A1	m	Banc fet amb ecotraveses de fusta de roure de 22x12 cm i fins a 2,5 m de llargària, amb tractament de sals de coure en autoclau per un grau de protecció profunda, fixat amb barres d'acer corrugat, previ perfilat manual del terreny per adaptar-lo al graonat.	Rend.: 1,000 10,82 €
			Unitats	Preu €
			Parcial	Import
	Mà d'obra:			
	A012P000	h	Oficial 1a jardiner	0,050 /R x 28,01000 = 1,40050
	A013P000	h	Ajudant jardiner	0,100 /R x 24,86000 = 2,48600
			Subtotal...	3,88650
	Maquinària:			
	CRE23000	h	Motoserra	0,325 /R x 3,14000 = 1,02050
			Subtotal...	1,02050
	Materials:			
	BRB5R6A0	m	Tauló de fusta de roure de 22x12 cm i fins a 2,5 m de llargària, amb tractament de sals de coure en autoclau per un grau de protecció profunda	0,500 x 11,21000 = 5,60500
	D0B27A00	kg	Acer en barres corrugades elaborat a l'obra i manipulat a l'obra B400S, de límit elàstic >= 400 N/mm2	0,300 x 0,84384 = 0,25315
			Subtotal...	5,85815
			DESPESES AUXILIARS 1,50%	0,05830
			COST DIRECTE	10,82345
			DESPESES INDIRECTES 0,00%	
			COST EXECUCIÓ MATERIAL	10,82345

P- 140	G2194XJ5	m2	Demolició de paviment de mescla bituminosa, de fins a 20 cm de gruix i fins a 0,6 m d'amplària amb retroexcavadora amb martell trencador i càrrega sobre camió	Rend.: 1,000 9,62 €
			Unitats	Preu €
			Parcial	Import
	Maquinària:			
	C1105A00	h	Retroexcavadora amb martell trencador	0,120 /R x 64,48000 = 7,73760
	C1313330	h	Retroexcavadora sobre pneumàtics de 8 a 10 t	0,037 /R x 50,90000 = 1,88330
			Subtotal...	9,62090
			COST DIRECTE	9,62090
			DESPESES INDIRECTES 0,00%	
			COST EXECUCIÓ MATERIAL	9,62090

P- 141	G219GBC0	m	Tall en paviment de mescla bituminosa de 15 cm de fondària com a mínim, amb màquina tallajunts amb disc de diamant, per a delimitar la zona a demolir	Rend.: 1,000 3,66 €
			Unitats	Preu €
			Parcial	Import
	Mà d'obra:			
	A0150000	h	Manobre especialista	0,125 /R x 20,19000 = 2,52375

JUSTIFICACIÓ DE PREUS

Data: 28/06/18

Pàg.: 90

PARTIDES D'OBRA

NÚM	CODI	UA	DESCRIPCIÓ	PREU
			Subtotal...	2,52375
	Maquinària:			
	C170H000	h	Màquina tallajunts amb disc de diamant per a paviment	0,125 /R x 8,77000 = 1,09625
			Subtotal...	1,09625
			DESPESES AUXILIARS 1,50%	0,03786
			COST DIRECTE	3,65786
			DESPESES INDIRECTES 0,00%	
			COST EXECUCIÓ MATERIAL	3,65786
P- 142	G2R4M5037	m3	Càrrega amb mitjans mecànics i transport de terres a instal·lació autoritzada de gestió de residus, amb camió de 7 t, amb un recorregut de fins a 10 km	Rend.: 1,000 187,81 €
			Unitats	Preu €
			Parcial	Import
	Maquinària:			
	C13124C0	h	Pala excavadora giratoria sobre cadenes de 31 a 40 t	1,000 /R x 149,16000 = 149,16000
	C1501700	h	Camión para transporte de 7 t	1,200 /R x 32,21000 = 38,65200
			Subtotal...	187,81200
			COST DIRECTE	187,81200
			DESPESES INDIRECTES 0,00%	
			COST EXECUCIÓ MATERIAL	187,81200

P- 143	GHN1M5FA4	u	Llum LED per a vial de distribució asimètrica amb cos alumini fos, equipat amb 32 mòduls LED estancs @700mA	Rend.: 1,000 907,18 €
			Unitats	Preu €
			Parcial	Import
	Mà d'obra:			
	A012H000	h	Oficial 1a electricista	0,100 /R x 19,10000 = 1,91000
	A013H000	h	Ayudante electricista	0,300 /R x 17,21000 = 5,16300
			Subtotal...	7,07300
	Altres:			
	BHN15FA4M	u	Llum led 32	1,000 x 900,00000 = 900,00000
			Subtotal...	900,00000
			DESPESES AUXILIARS 1,50%	0,10610
			COST DIRECTE	907,17910
			DESPESES INDIRECTES 0,00%	
			COST EXECUCIÓ MATERIAL	907,17910

P- 144	H015UMAN	H	MÀ D'OBRA DE BRIGADA DE SEGURETAT	Rend.: 1,000 21,45 €
			Unitats	Preu €
			Parcial	Import
	Mà d'obra:			

JUSTIFICACIÓ DE PREUS

Data: 28/06/18

Pàg.: 91

PARTIDES D'OBRA

NÚM	CODI	UA	DESCRIPCIÓ	PREU
	A0121000	h	Oficial 1a	0,500 /R x 23,38000 = 11,69000
	A0140000	h	Manobre	0,500 /R x 19,52000 = 9,76000
			Subtotal...	21,45000
			COST DIRECTE	21,45000
			DESPESES INDIRECTES 0,00%	
			COST EXECUCIÓ MATERIAL	21,45000
P- 145	H141U111	U	CASC DE SEGURETAT PER A ÚS NORMAL, CONTRA COPS, DE POLIETILÈ AMB UN PES MÀXIM DE 400 G, HOMOLOGAT SEGONS UNE-EN 812	Rend.: 1,000 6,88 €
			Unitats	Preu €
			Parcial	Import
			Subtotal...	6,88000
			COST DIRECTE	6,88000
			DESPESES INDIRECTES 0,00%	
			COST EXECUCIÓ MATERIAL	6,88000
P- 146	H1423230	U	ULLERES DE SEGURETAT PER A TALL OXIACETILÈNIC, AMB MUNTURA UNIVERSAL DE BARNILLA D'ACER RECOBERTA DE PVC, AMB VISORS CIRCULARS DE 50 MM DE D FOSCOS DE COLOR DIN 5, HOMOLOGADES SEGONS UNE-EN 175 I UNE-EN 169	Rend.: 1,000 5,66 €
			Unitats	Preu €
			Parcial	Import
			Subtotal...	5,66000
			COST DIRECTE	5,66000
			DESPESES INDIRECTES 0,00%	
			COST EXECUCIÓ MATERIAL	5,66000

JUSTIFICACIÓ DE PREUS

Data: 28/06/18

Pàg.: 92

PARTIDES D'OBRA

NÚM	CODI	UA	DESCRIPCIÓ	PREU
P- 147	H142U110	U	ULLERES DE SEGURETAT ANTIIMPACTES, ESTÀNDAR AMB MUNTURA UNIVERSAL O POLIVALENTS UTILITZABLES SOBREPOSADES A ULLERES GRADUADES, AMB VISOR TRANSPARENT I TRACTAMENT CONTRA L'ENTELAMENT, HOMOLOGADES SEGONS UNE-EN 167 I UNE-EN 168.	Rend.: 1,000 7,77 €
			Unitats	Preu €
			Parcial	Import
			Subtotal...	7,77000
			COST DIRECTE	7,77000
			DESPESES INDIRECTES 0,00%	
			COST EXECUCIÓ MATERIAL	7,77000
			Materials:	
	B1422120	u	Ulleres de seguretat antiimpactes polivalents utilitzables sobreposades a ulleres graduades, amb muntura universal, amb visor transparent i tractament contra l'entelament, els ultraviolats, el ratllament i antiestàtic, homologades segons UNE-EN 167 i UNE-EN 168	1,000 x 7,77000 = 7,77000
			Subtotal...	7,77000
			COST DIRECTE	7,77000
			DESPESES INDIRECTES 0,00%	
			COST EXECUCIÓ MATERIAL	7,77000
P- 148	H1433115	U	PROTECTOR AUDITIU TIPUS ORELLERA ACOPLABLE A CASC INDUSTRIAL DE SEGURETAT, HOMOLOGAT SEGONS UNE-EN 352, UNE-EN 397 I UNE-EN 458	Rend.: 1,000 22,47 €
			Unitats	Preu €
			Parcial	Import
			Subtotal...	22,47000
			COST DIRECTE	22,47000
			DESPESES INDIRECTES 0,00%	
			COST EXECUCIÓ MATERIAL	22,47000
			Materials:	
	B1432012	u	Protector auditiu d'auricular, acoblat al cap amb amès i orelles antisoroll, homologat segons UNE-EN 352-1 i UNE-EN 458	1,000 x 22,47000 = 22,47000
			Subtotal...	22,47000
			COST DIRECTE	22,47000
			DESPESES INDIRECTES 0,00%	
			COST EXECUCIÓ MATERIAL	22,47000
P- 149	H1441201	U	MASCARETA AUTOFILTRANT CONTRA POLSIMS I VAPORS TÒXICS, HOMOLOGADA SEGONS UNE-EN 405	Rend.: 1,000 0,79 €
			Unitats	Preu €
			Parcial	Import
			Subtotal...	0,79000
			COST DIRECTE	0,79000
			DESPESES INDIRECTES 0,00%	
			COST EXECUCIÓ MATERIAL	0,79000
			Materials:	
	B1441201	U	MASCARETA AUTOFILTRANT CONTRA POLSIMS I VAPORS TÒXICS, HOMOLOGADA SEGONS UNE-EN 405	1,000 x 0,79000 = 0,79000
			Subtotal...	0,79000
			COST DIRECTE	0,79000
			DESPESES INDIRECTES 0,00%	
			COST EXECUCIÓ MATERIAL	0,79000

JUSTIFICACIÓ DE PREUS

Data: 28/06/18

Pàg.: 93

PARTIDES D'OBRA

NÚM	CODI	UA	DESCRIPCIÓ	PREU
			COST DIRECTE	0,79000
			DESPESES INDIRECTES 0,00%	
			COST EXECUCIÓ MATERIAL	0,79000
P- 150	H1451110	U	PARELLA DE GUANTS PER A ÚS GENERAL, AMB PALMELL, ARTELLS, UNGLES I DITS ÍNDEX I POLZE DE PELL, DORS DE LA MÀ I MANIGUET DE COTÓ, FOLRE INTERIOR, I SUBJECCIÓ ELÀSTICA AL CANELL	Rend.: 1,000 1,73 e
			Unitats	Preu €
			Parcial	Import
	Materials: B1451110	U	PARELLA DE GUANTS PER A ÚS GENERAL, AMB PALMELL, ARTELLS, UNGLES I DITS ÍNDEX I POLZE DE PELL, DORS DE LA MÀ I MANIGUET DE COTÓ, FOLRE INTERIOR I SUBJECCIÓ ELÀSTICA AL CANELL	1,000 x 1,73000 = 1,73000
			Subtotal...	1,73000 1,73000
			COST DIRECTE	1,73000
			DESPESES INDIRECTES 0,00%	
			COST EXECUCIÓ MATERIAL	1,73000
P- 151	H1455710	U	PARELLA DE GUANTS D'ALTA RESISTÈNCIA AL TALL I A L'ABRASSIÓ PER A FERRALLISTA, AMB DITS I PALMELL DE CAUTXÚ RUGÓS SOBRE SUPORT DE COTÓ, I SUBJECCIÓ ELÀSTICA AL CANELL, HOMOLOGATS SEGONS UNE-EN 388 I UNE-EN 420	Rend.: 1,000 2,98 e
			Unitats	Preu €
			Parcial	Import
	Materials: B1455710	U	PARELLA DE GUANTS D'ALTA RESISTÈNCIA AL TALL I A L'ABRASSIÓ PER A FERRALLISTA, AMB DITS I PALMELL DE CAUTXÚ RUGÓS SOBRE SUPORT DE COTÓ I SUBJECCIÓ ELÀSTICA AL CANELL, HOMOLOGATS SEGONS UNE-EN 388 I UNE-EN 420	1,000 x 2,98000 = 2,98000
			Subtotal...	2,98000 2,98000
			COST DIRECTE	2,98000
			DESPESES INDIRECTES 0,00%	
			COST EXECUCIÓ MATERIAL	2,98000

JUSTIFICACIÓ DE PREUS

Data: 28/06/18

Pàg.: 94

PARTIDES D'OBRA

NÚM	CODI	UA	DESCRIPCIÓ	PREU
P- 152	H1456821	U	PARELLA DE GUANTS DIELECTRICS PER A BAIXA TENSIO, DE CAUTXÚ, AMB MANIGUETS FINS A MIG AVANTBRAÇ	Rend.: 1,000 41,70 e
			Unitats	Preu €
			Parcial	Import
	Materials: B1456821	U	PARELLA DE GUANTS DIELECTRICS PER A BAIXA TENSIO, DE CAUTXÚ AMB MANIGUETS FINS A MIG AVANTBRAÇ	1,000 x 41,70000 = 41,70000
			Subtotal...	41,70000 41,70000
			COST DIRECTE	41,70000
			DESPESES INDIRECTES 0,00%	
			COST EXECUCIÓ MATERIAL	41,70000
P- 153	H1462242	U	PARELLA DE BOTES DE SEGURETAT RESISTENTS A LA HUMITAT, DE PELL RECTIFICADA, AMB ENVOLTANT DEL TURMELL ENCOIXINAT, SOLA ANTILLISCANT I ANTIESTÀTICA, FALCA AMORTIDORA PER AL TALÓ, LLENGÜETA DE MANXA, DE DESPRENIMENT RÀPID, AMB PLANTILLES I PUNTERA METÀL·LIQUES	Rend.: 1,000 24,51 e
			Unitats	Preu €
			Parcial	Import
	Materials: B1462242	U	PARELLA DE BOTES DE SEGURETAT RESISTENTS A LA HUMITAT, DE PELL RECTIFICADA, AMB ENVOLTANT DEL TURMELL ENCOIXINAT SOLA ANTILLISCANT I ANTIESTÀTICA, FALCA AMORTIDORA PER AL TALÓ, LLENGÜETA DE MANXA, DE DESPRENIMENT RÀPID, AMB PLANTILLES I PUNTERA METÀL·LIQUES	1,000 x 24,51000 = 24,51000
			Subtotal...	24,51000 24,51000
			COST DIRECTE	24,51000
			DESPESES INDIRECTES 0,00%	
			COST EXECUCIÓ MATERIAL	24,51000
P- 154	H1463253	U	PARELLA DE BOTES DIELECTRIQUES RESISTENTS A LA HUMITAT, DE PELL RECTIFICADA, AMB ENVOLTANT DEL TURMELL ENCOIXINAT, SOLA ANTILLISCANT I ANTIESTÀTICA, FALCA AMORTIDORA PER AL TALÓ, LLENGÜETA DE MANXA, DE DESPRENIMENT RÀPID, SENSE FERRAMENTA METÀL·LICA, AMB PUNTERA REFORÇADA, HOMOLOGADES SEGONS DIN 4843	Rend.: 1,000 72,04 e
			Unitats	Preu €
			Parcial	Import
	Materials:			

JUSTIFICACIÓ DE PREUS

Data: 28/06/18

Pàg.: 95

PARTIDES D'OBRA

NÚM	CODI	UA	DESCRIPCIÓ	PREU
	B1463253	U	PARELLA DE BOTES DIELECTRIQUES RESISTENTS A LA HUMITAT, DE PELL RECTIFICADA, AMB ENVOLTANT DEL TURMELL ENCOIXINAT SOLA ANTILLISCANT I ANTIESTÀTICA, FALCA AMORTIDORA PER AL TALÓ, LLENGÜETA DE MANXA, DE DESPRENIMENT RÀPID, SENSE FERRAMENTA METÀL·LICA, AMB PUNTERA REFORÇADA, HOMOLOGADES SEGONS DIN 4843	1,000 x 72,04000 = 72,04000
			Subtotal...	72,04000 72,04000
			COST DIRECTE	72,04000
			DESPESES INDIRECTES 0,00%	
			COST EXECUCIÓ MATERIAL	72,04000
P- 155	H1474600	U	CINTURÓ ANTIVIBRACIÓ, AJUSTABLE I DE TEIXIT TRANSPIRABLE	Rend.: 1,000 24,89 €
			Unitats Preu € Parcial Import	
	Materials: B147N000	u	Faixa de protecció dorslumber	1,000 x 24,89000 = 24,89000
			Subtotal...	24,89000 24,89000
			COST DIRECTE	24,89000
			DESPESES INDIRECTES 0,00%	
			COST EXECUCIÓ MATERIAL	24,89000
P- 156	H1487460	U	IMPERMEABLE AMB JAQUETA, CAPUTXA I PANTALONS, PER A OBRES PÚBLIQUES, DE PVC SOLDAT DE 0,4 MM DE GRUIX, DE COLOR VIU, HOMOLOGAT SEGONS UNE-EN 340	Rend.: 1,000 6,53 €
			Unitats Preu € Parcial Import	
	Materials: B1487460	U	IMPERMEABLE AMB JAQUETA, CAPUTXA I PANTALONS, PER A OBRES PÚBLIQUES, DE PVC SOLDAT DE 0,4 MM DE GRUIX, DE COLOR VIU, HOMOLOGAT SEGONS UNE-EN 340	1,000 x 6,53000 = 6,53000
			Subtotal...	6,53000 6,53000
			COST DIRECTE	6,53000
			DESPESES INDIRECTES 0,00%	
			COST EXECUCIÓ MATERIAL	6,53000
P- 157	H148U800	U	ARMILLA PER A SENYALISTA AMB TIRES REFLECTORES A LA CINTURA, AL PIT I A L'ESQUENA, HOMOLOGADA SEGONS UNE-EN 471	Rend.: 1,000 20,05 €
			Unitats Preu € Parcial Import	

JUSTIFICACIÓ DE PREUS

Data: 28/06/18

Pàg.: 96

PARTIDES D'OBRA

NÚM	CODI	UA	DESCRIPCIÓ	PREU
	Materials: B148U800	U	ARMILLA PER A SENYALISTA AMB TIRES REFLECTORES A LA CINTURA, AL PIT I A L'ESQUENA, HOMOLOGADA SEGONS UNE-EN 471	1,000 x 20,05000 = 20,05000
			Subtotal...	20,05000 20,05000
			COST DIRECTE	20,05000
			DESPESES INDIRECTES 0,00%	
			COST EXECUCIÓ MATERIAL	20,05000
P- 158	H153U581	M2	PLATAFORMA DE PLANXA METÀL·LICA DE 8 MM. DE GRUIX PER A PAS DE PERSONES PER SOBRE DE RASES I OBERTURES, AMB EL DESMUNTATGE INCLÓS	Rend.: 1,000 8,47 €
			Unitats Preu € Parcial Import	
	Mà d'obra: A0140000	h	Manobre	0,100 /R x 19,52000 = 1,95200
			Subtotal...	1,95200 1,95200
	Maquinària: C1315010	H	RETROEXCAVADORA, DE MIDA PETITA	0,050 /R x 56,95000 = 2,84750
			Subtotal...	2,84750 2,84750
	Materials: B0DZWA03	M2	PLANXA D'ACER, DE 8 MM DE GRUIX, PER A 10 USOS	1,000 x 3,67000 = 3,67000
			Subtotal...	3,67000 3,67000
			COST DIRECTE	8,46950
			DESPESES INDIRECTES 0,00%	
			COST EXECUCIÓ MATERIAL	8,46950
P- 159	H6AA2111	M	TANCA, DE 2 M D'ALÇÀRIA, D'ACER GALVANITZAT, AMB MALLA ELECTROSOLDADA DE 90X150 MM I DE 4,5 I 3,5 MM DE D. BASTIDOR DE 3,50X2 M DE TUB DE 40 MM DE D. FIXAT A PEUS PREFABRICATS DE FORMIGÓ, I AMB EL DESMUNTATGE INCLÓS	Rend.: 1,000 2,87 €
			Unitats Preu € Parcial Import	
	Mà d'obra: A0140000	h	Manobre	0,100 /R x 19,52000 = 1,95200
			Subtotal...	1,95200 1,95200
	Materials: B6AA211A	M	TANCA MÒBIL, DE 2 M D'ALÇÀRIA, D'ACER GALVANITZAT, AMB MALLA ELECTROSOLDADA DE 90X150 MM I DE 4,5 I 3,5 MM DE D. BASTIDOR DE 3,50X2 M DE TUB DE 40 MM DE D PER A FIXAR A PEUS PREFABRICATS DE FORMIGÓ, PER A 20 USOS	1,000 x 0,88000 = 0,88000

JUSTIFICACIÓ DE PREUS

Data: 28/06/18

Pàg.: 97

PARTIDES D'OBRA

NÚM	CODI	UA	DESCRIPCIÓ			PREU
	B6AZAF0A	U	DAU DE FORMIGÓ DE 38 KG PER A PEU DE TANCA MÒBIL DE MALLA D'ACER I PER A 20 USOS	0,300	x	0,14000 = 0,04200
			Subtotal...			0,92200 0,92200
			COST DIRECTE			2,87400
			DESPESES INDIRECTES 0,00%			
			COST EXECUCIÓ MATERIAL			2,87400
P- 160	HBBA1511	U	PLACA DE SENYALITZACIÓ DE SEGURETAT LABORAL, DE PLANXA D'ACER LLISA SERIGRAFIADA, DE 40X33 CM, FIXADA MECÀNICAMENT I AMB EL DESMUNTATGE INCLÒS			Rend.: 1,000 28,59 €
			Unitats	Preu €	Parcial	Import
	Mà d'obra: A0140000	h	Manobre	0,500	/R x	19,52000 = 9,76000
			Subtotal...			9,76000 9,76000
	Materials: B0A3UZ00	U	PETIT MATERIAL DE SUBJECCIÓ (CARGOLS, VISOS, ...)	1,000	x	1,35000 = 1,35000
	BBBA1500	U	PLACA DE SENYALITZACIÓ DE SEGURETAT LABORAL, DE PLANXA D'ACER LLISA SERIGRAFIADA, DE 40X33 CM	1,000	x	17,48000 = 17,48000
			Subtotal...			18,83000 18,83000
			COST DIRECTE			28,59000
			DESPESES INDIRECTES 0,00%			
			COST EXECUCIÓ MATERIAL			28,59000
P- 161	HBC12100	U	CON DE PLÀSTIC REFLECTOR DE 30 CM. D'ALÇÀRIA			Rend.: 1,000 7,16 €
			Unitats	Preu €	Parcial	Import
	Mà d'obra: A0140000	h	Manobre	0,015	/R x	19,52000 = 0,29280
			Subtotal...			0,29280 0,29280
	Materials: BBC12102	U	CON D'ABALIÇAMENT DE PLÀSTIC REFLECTOR DE 30 CM. D'ALÇÀRIA, PER A 2 USOS, PER A SEGURETAT I SALUT	1,000	x	6,87000 = 6,87000
			Subtotal...			6,87000 6,87000
			COST DIRECTE			7,16280
			DESPESES INDIRECTES 0,00%			
			COST EXECUCIÓ MATERIAL			7,16280

JUSTIFICACIÓ DE PREUS

Data: 28/06/18

Pàg.: 98

PARTIDES D'OBRA

NÚM	CODI	UA	DESCRIPCIÓ			PREU
P- 162	HQU1H110	mes	Lloguer de mòdul prefabricat de cabina amb inodor químic d'1,05x1,05 m i 2,35 m d'alçària, amb tancaments de polietilè i sostre traslúcid, equipat amb 1 inodor amb dipòsit químic de 250l. i un lavabo amb dipòsit d'aigua de 45l. , amb manteniment inclòs			Rend.: 1,000 161,33 €
			Unitats	Preu €	Parcial	Import
	Materials: BQU1H110	mes	Lloguer de mòdul prefabricat de cabina amb inodor químic d'1,05x1,05 m i 2,35 m d'alçària, amb tancaments de polietilè i sostre traslúcid, equipat amb 1 inodor amb dipòsit químic de 250l. i un lavabo amb dipòsit d'aigua de 45l. , amb manteniment inclòs	1,000	x	161,33000 = 161,33000
			Subtotal...			161,33000 161,33000
			COST DIRECTE			161,33000
			DESPESES INDIRECTES 0,00%			
			COST EXECUCIÓ MATERIAL			161,33000
P- 163	HQUA1100	U	FARMACIOLA D'ARMARI, AMB EL CONTINGUT ESTABLERT A L'ORDENANÇA GENERAL DE SEGURETAT I SALUT EN EL TREBALL			Rend.: 1,000 140,15 €
			Unitats	Preu €	Parcial	Import
	Materials: BQUA1100	U	FARMACIOLA D'ARMARI, AMB EL CONTINGUT ESTABLERT A L'ORDENANÇA GENERAL DE SEGURETAT I SALUT EN EL TREBALL	1,000	x	140,15000 = 140,15000
			Subtotal...			140,15000 140,15000
			COST DIRECTE			140,15000
			DESPESES INDIRECTES 0,00%			
			COST EXECUCIÓ MATERIAL			140,15000
P- 164	MME1	PA	Canon a abocador per residus inerts a gestor autoritzat			Rend.: 1,000 46,12 €

JUSTIFICACIÓ DE PREUS

Data: 28/06/18

Pàg.: 99

ALTRES

CODI	UA	DESCRIPCIÓ	PREU
B031U210M	m3	Sorra fina rentada, sense partícules silícies o argiloses, mida entre 0.2-2 mm	11,80 €
B35A2125M	ml	Estructura de gabió de 1x 0,5 x 0,5 m de malla electrosoldada	45,00 €
B35A2125N	ml	Estructura de gabió de 1 x0.5 x 0.3 de malla electrosoldada	45,00 €
BD5FC174M	U	TUB DRENOTUBE	12,00 €
BHGAU102M	u	quadre de proteccio i control amb telegestió	2.575,00 €
BHM31M	U	bacul DECO de BENITO	950,00 €
BHN15FA4M	u	llum led 32	900,00 €
BJSB1210HB9M	u	Electrovàlvula PVG de 1" de 12 v	54,00 €
BM2	PA	Connexió arqueta	75,00 €
BQ14N020P	u	Tronc saltarín	1.300,00 €
BQ14N020Q	U	RODONES SALTARINES	1.595,00 €
BQAE62M0N	u	Gronxador amb cistella metalica model 15000J441 de HPC o similar amb estructura d'acer, de 3.2 a 3.8 m d'amplària	3.250,88 €
BQAM11T0C	u	Joc de sorra Caterpillar model 5.00015 de BDU o similar	17.000,00 €
BQAM11T0D	u	Grua giratòria independent model 5.05250 de BDU o similar	2.155,00 €
BQAM11T0E	u	Taula rodona per a fang model 5.10600 de BDU o similar	1.139,00 €
BQZAU030M	U	CARTELL INFORMATIU MODEL AJUNTAMENT	380,00 €
BQZAU030N	pa	Certificacio	150,00 €
BR41AB1N	u	Bahuinia candicans 18/20	130,00 €
BR4AY81M	u	Carex comans 'Bronce' en C-1,3L	2,70 €
BR4BQ631R	u	Bulbine frutescens en C-2L	2,50 €
BR4DH851M	u	Gaura lindheimeri Belleza Dark Pink en C-1.3 L	4,45 €
BR4DH851N	u	Gaura lindheimeri 'White' en C-1.3 L	2,70 €
BR4DQ612M	u	Hyosopus officinalis en M-17	1,80 €
BR4EE251M	u	Dianella caerulea en C-1.3L	2,70 €
BR4H9K31M	u	Salvia verticillata en M-11	1,50 €
BR4J4631M	u	Teucrium marum	3,00 €

JUSTIFICACIÓ DE PREUS

Data: 28/06/18

Pàg.: 100

ALTRES

CODI	UA	DESCRIPCIÓ	PREU
BR4JGQD1M	u	Verbena bonariensis en C-1.3L	2,50 €
BR4JGQD1N	u	Echium hymale en C-1.3L	1,90 €
FR4H9A34M	u	Salvia Royal Bumble	3,00 €

APROVAT DEFINITIVAMENT 21.09.18



APROVAT DEFINITIVAMENT 21.09.18

9.ESTUDI BÀSIC DE SEGURETAT I SALUT

ESTUDI BÀSIC DE SEGURETAT I SALUT A LES OBRES DE REMODELACIÓ DE LA ZONA VERDA SITUADA A LA RIERA DE PREMIÀ ENTRE PASSEIG DE CIRCUMVALACIÓ I EL CARRER GAUDÍ.

PREMIÀ DE MAR

Dades de l'obra

Tipus d'obra: Urbanització i jardineria. Instal·lació de jocs infantils.

Emplaçament: Riera de Premià, entre Passeig de Circumval·lació i el carrer d'Antoni Gaudí.

Superfície construïda: La superfície afectada per les obres és de 1.775 m²

Promotor: AJUNTAMENT DE PREMIÀ DE MAR

Autor del Projecte d'execució: Mireies Paisatgistes, scpp.

Tècnic redactor de l'Estudi Bàsic de Seguretat i Salut: Mireia Fernandez, enginyera agrícola i paisatgista

Durada estimada de l'obra: 3 mesos

Pressupost d'execució material de les obres d'arranjament: 144.806,55 euros

Pressupost d'execució material EBSS: 1.200 euros

Dades tècniques de l'emplaçament

Topografia

La superfície d'actuació està situada en una parcel·la rectangular, dins la trama urbana de Premià, voltada per carrers exceptuant una banda contigua a habitatges. El terreny on s'ha d'actuar és gairebé pla amb pendent suau cap a l'est, salvant una diferència de 2m.

Característiques del terreny

L'àmbit té una superfície total de 1.775 m², que actualment està ocupada per una retícula de arbres (*Brachychiton populneum*) i un paviment de sauló.

Instal·lacions de serveis públics, tant vistes com soterrades

No hi ha constància d'instal·lacions de serveis públics afectades

Ubicació de vials (amplada, nombre, densitat de circulació) i amplada de voreres

L'amplada de les voreres és de 2m, per tres costats. A la banda de la Riera de Premià presenta una línia d'aparcament de vehicles. La circulació és constant per aquest carrer donat que és un eix important de la vila.

Compliment del R.D. 1627/97 de 24 d'octubre sobre disposicions mínimes de seguretat i salut a les obres de construcció

Aquest Estudi Bàsic de Seguretat i Salut estableix, durant l'execució d'aquesta obra, les previsions respecte a la prevenció de riscos d'accidents i malalties professionals, així com informació útil per efectuar en el seu dia, en les degudes condicions de seguretat i salut, els previsibles treballs posteriors de manteniment.

Servirà per donar unes directrius bàsiques a l'empresa constructora per dur a terme les seves obligacions en el terreny de la prevenció de riscos professionals, facilitant el seu desenvolupament, d'acord amb el Reial Decret 1627/1997 de 24 d'octubre, pel qual s'estableixen disposicions mínimes de seguretat i de salut a les obres de construcció.

En base a l'art. 7è, i en aplicació d'aquest Estudi Bàsic de Seguretat i Salut, el contractista ha d'elaborar un Pla Abans del començament dels treballs el promotor haurà d'efectuar un avis a l'autoritat laboral competent, segons model inclòs a l'annex III del Reial Decret.

La comunicació d'obertura del centre de treball a l'autoritat laboral competent haurà d'incloure el Pla de Seguretat i Salut.

El Coordinador de Seguretat i Salut durant l'execució de l'obra o qualsevol integrant de la Direcció Facultativa, en cas d'apreciar un risc greu imminent per a la seguretat dels treballadors, podrà aturar l'obra parcialment o totalment, comunicant-lo a la Inspecció de Treball i Seguretat Social, al contractista, sots-contractistes i representants dels treballadors.

Les responsabilitats dels coordinadors, de la Direcció Facultativa i del promotor no eximiran de les seves responsabilitats als contractistes i als sots-contractistes (art. 11è).

Principis generals aplicables durant l'execució de l'obra

L'article 10 del R.D.1627/1997 estableix que s'aplicaran els principis d'acció preventiva recollits en l'art. 15è de la "Ley de Prevención de Riesgos Laborales (Ley 31/1995, de 8 de noviembre)" durant l'execució de l'obra i en particular en les següents activitats:

- El manteniment de l'obra en bon estat d'ordre i neteja
- L'elecció de l'emplaçament dels llocs i àrees de treball, tenint en compte les seves condicions d'accés i la determinació de les vies o zones de desplaçament o circulació
- La manipulació dels diferents materials i la utilització dels mitjans auxiliars
- El manteniment, el control previ a la posada en servei i el control periòdic de les Instal·lacions i dispositius necessaris per a l'execució de l'obra, amb objecte de corregir els defectes que poguessin afectar a la seguretat i salut dels treballadors
- La delimitació i condicionament de les zones d'emmagatzematge i dipòsit dels diferents materials, en particular si es tracta de matèries i substàncies perilloses
- La recollida dels materials perillosos utilitzats
- L'emmagatzematge i l'eliminació o evacuació de residus i runes
- L'adaptació en funció de l'evolució de l'obra del període de temps efectiu que s'haurà de dedicar a les diferents feines o fases del treball
- La cooperació entre els contractistes, sots-contractistes i treballadors autònoms
- Les interaccions i incompatibilitats amb qualsevol altre tipus de feina o activitat que es realitzi a l'obra o prop de l'obra.

Els principis d'acció preventiva establerts a l'article 15è de la Llei 31/95 són els següents:

de Seguretat i Salut en el treball en el qual s'analitzin, estudiïn, desenvolupin i complementin les previsions contingudes en el present document.

El Pla de Seguretat i Salut haurà de ser aprovat abans de l'inici de l'obra pel Coordinador de Seguretat i Salut durant l'execució de l'obra o, quan no n'hi hagi, per la Direcció Facultativa. En cas d'obres de les Administracions Públiques s'haurà de sotmetre a l'aprovació d'aquesta Administració.

Es recorda l'obligatorietat de què a cada centre de treball hi hagi un Llibre d'Incidències pel seguiment del Pla. Qualsevol anotació feta al Llibre d'Incidències haurà de posar-se en coneixement de la Inspecció de Treball i Seguretat Social en el termini de 24 hores.

Tanmateix es recorda que, segons l'art. 15è del Reial Decret, els contractistes i sots-contractistes hauran de garantir que els treballadors rebin la informació adequada de totes les mesures de seguretat i salut a l'obra.

L'empresari aplicarà les mesures que integren el deure general de prevenció, d'acord amb els següents principis generals:

- Evitar riscos
- Avaluar els riscos que no es puguin evitar
- Combatre els riscos a l'origen
- Adaptar el treball a la persona, en particular amb el que respecta a la concepció dels llocs de treball, l'elecció dels equips i els mètodes de treball i de producció, per tal de reduir el treball monòton i repetitiu i reduir els efectes del mateix a la salut
- Tenir en compte l'evolució de la tècnica
- Substituir allò que és perillós per allò que tingui poc o cap perill
- Planificar la prevenció, buscant un conjunt coherent que integri la tècnica, l'organització del treball, les condicions de treball, les relacions socials i la influència dels factors ambientals en el treball
- Adoptar mesures que posin per davant la protecció col·lectiva a la individual
- Donar les degudes instruccions als treballadors

L'empresari tindrà en consideració les capacitats professionals dels treballadors en matèria de seguretat i salut en el moment d'encomanar les feines

L'empresari adoptarà les mesures necessàries per garantir que només els treballadors que hagin rebut informació suficient i adequada puguin accedir a les zones de risc greu i específic

L'efectivitat de les mesures preventives haurà de preveure les distraccions i imprudències no temeràries que pogués cometre el treballador. Per a la seva aplicació es tindran en compte els riscos addicionals que poguessin implicar determinades mesures preventives, que només podran adoptar-se quan la magnitud dels esmentats riscos sigui substancialment inferior a les dels que es pretén controlar i no existeixin alternatives més segures

Podran concertar operacions d'assegurances que tinguin com a finalitat garantir com a àmbit de cobertura la previsió de riscos derivats del treball, l'empresa respecte dels seus treballadors, els treballadors autònoms respecte d'ells mateixos i les societats cooperatives respecte els socis, l'activitat dels quals consisteixi en la prestació del seu treball personal.

Identificació dels riscos.

Sense perjudici de les disposicions mínimes de Seguretat i Salut aplicables a l'obra establertes a l'annex IV del Reial Decret 1627/1997 de 24 d'octubre, s'enumeren a continuació els riscos particulars de diferents treballs d'obra, tot i considerant que alguns d'ells es poden donar durant tot el procés d'execució de l'obra o bé ser

aplicables a d'altres feines.

S'haurà de tenir especial cura en els riscos més usuals a les obres, com ara són, caigudes, talls, cremades, erosions i cops, havent-se d'adoptar en cada moment la postura més adient pel treball que es realitzi.

A més, s'ha de tenir en compte les possibles repercussions a les estructures d'edificació veïnes i tenir cura en minimitzar en tot moment el risc d'incendi.

Tanmateix, els riscos relacionats s'hauran de tenir en compte pels previsibles treballs posteriors (reparació, manteniment...).

Mitjans i maquinaria

- Atropellaments, topades amb altres vehicles, atrapades
- Interferències amb Instal·lacions de subministrament públic (aigua, llum, gas...)
- Desplom i/o caiguda de maquinària d'obra (sitges, grues...)
- Riscos derivats del funcionament de grues
- Caiguda de la càrrega transportada
- Generació excessiva de pols o emanació de gasos tòxics
- Caigudes des de punts alts i/o des d'elements provisionals d'accés (escales, plataformes)
- Cops i ensopegades
- Caiguda de materials, rebots
- Ambient excessivament sorollós
- Contactes elèctrics directes o indirectes
- Accidents derivats de condicions atmosfèriques

Treballs previs

Moviments de terres i excavacions

- Interferències amb Instal·lacions de subministrament públic (aigua, llum, gas...)
- Generació excessiva de pols o emanació de gasos tòxics
- Caigudes des de punts alts i/o des d'elements provisionals d'accés (escales, plataformes)
- Cops i ensopegades
- Despreniment i/o esllavissament de terres i/o roques
- Caiguda de materials, rebots
- Ambient excessivament sorollós
- Desplom i/o caiguda de les parets de contenció, pous i rases
- Desplom i/o caiguda de les edificacions veïnes
- Accidents derivats de condicions atmosfèriques
- Sobre esforços per postures incorrectes
- Riscos derivats del desconeixement del sòl a excavar

Fonaments

- Interferències amb Instal·lacions de subministrament públic (aigua, llum, gas...)
- Projecció de partícules durant els treballs
- Caigudes des de punts alts i/o des d'elements provisionals d'accés (escales, plataformes)
- Contactes amb materials agressius
- Talls i punxades

- Interferències amb Instal·lacions de subministrament públic (aigua, llum, gas...)
- Caigudes des de punts alts i/o des d'elements provisionals d'accés (escales, plataformes)
- Cops i ensopegades
- Caiguda de materials, rebots
- Sobre esforços per postures incorrectes
- Bolcada de piles de materials
- Riscos derivats de l'emmagatzematge de materials (temperatura, humitat, reaccions químiques)

Enderrocs

- Interferències amb Instal·lacions de subministrament públic (aigua, llum, gas...)
- Generació excessiva de pols o emanació de gasos tòxics
- Projecció de partícules durant els treballs
- Caigudes des de punts alts i/o des d'elements provisionals d'accés (escales, plataformes)
- Contactes amb materials agressius
- Talls i punxades
- Cops i ensopegades
- Caiguda de materials, rebots
- Ambient excessivament sorollós
- Fallida de l'estructura
- Sobre esforços per postures incorrectes
- Acumulació i baixada de runes

- Cops i ensopegades
- Caiguda de materials, rebots
- Ambient excessivament sorollós
- Desplom i/o caiguda de les parets de contenció, pous i rases
- Desplom i/o caiguda de les edificacions veïnes
- Despreniment i/o esllavissament de terres i/o roques
- Contactes elèctrics directes o indirectes
- Sobre esforços per postures incorrectes
- Fallides d'encofrats
- Fallides de recalçaments
- Generació excessiva de pols o emanació de gasos tòxics
- Bolcada de piles de material
- Riscos derivats de l'emmagatzematge de materials (temperatura, humitat, reaccions químiques)

Estructura

- Interferències amb Instal·lacions de subministrament públic (aigua, llum, gas...)
- Projecció de partícules durant els treballs
- Caigudes des de punts alts i/o des d'elements provisionals d'accés (escales, plataformes)
- Contactes amb materials agressius
- Talls i punxades

- Cops i ensopegades
- Caiguda de materials, rebots
- Ambient excessivament sorollós
- Contactes elèctrics directes o indirectes
- Sobre esforços per postures incorrectes
- Fallides d'encofrats
- Generació excessiva de pols o emanació de gasos tòxics
- Bolcada de piles de material
- Riscos derivats de l'emmagatzematge de materials (temperatura, humitat, reaccions químiques)
- Riscos derivats de l'accés a les plantes
- Riscos derivats de la pujada i recepció dels materials

Ram de paleta

- Generació excessiva de pols o emanació de gasos tòxics
- Projecció de partícules durant els treballs
- Caigudes des de punts alts i/o des d'elements provisionals d'accés (escales, plataformes)
- Contactes amb materials agressius
- Talls i punxades
- Cops i ensopegades
- Caiguda de materials, rebots

Revestiments i acabats

- Generació excessiva de pols o emanació de gasos tòxics
- Projecció de partícules durant els treballs
- Caigudes des de punts alts i/o des d'elements provisionals d'accés (escales, plataformes)
- Contactes amb materials agressius
- Talls i punxades
- Cops i ensopegades
- Caiguda de materials, rebots
- Sobre esforços per postures incorrectes
- Bolcada de piles de material
- Riscos derivats de l'emmagatzematge de materials (temperatura, humitat, reaccions químiques)

Instal·lacions

- Interferències amb Instal·lacions de subministrament públic (aigua, llum, gas...)
- Caigudes des de punts alts i/o des d'elements provisionals d'accés (escales, plataformes)
- Talls i punxades
- Cops i ensopegades
- Caiguda de materials, rebots
- Emanacions de gasos en obertures de pous morts
- Contactes elèctrics directes o indirectes
- Sobreesforços per postures incorrectes
- Caigudes de pals i antenes

- Ambient excessivament sorollós
- Sobre esforços per postures incorrectes
- Bolcada de piles de material
- Riscos derivats de l'emmagatzematge de materials (temperatura, humitat, reaccions químiques)

Coberta

- Interferències amb Instal·lacions de subministrament públic (aigua, llum, gas...)
- Projecció de partícules durant els treballs
- Caigudes des de punts alts i/o des d'elements provisionals d'accés (escales, plataformes)
- Contactes amb materials agressius
- Talls i punxades
- Cops i ensopegades
- Caiguda de materials, rebots
- Ambient excessivament sorollós
- Sobre esforços per postures incorrectes
- Generació excessiva de pols o emanació de gasos tòxics
- Caigudes de pals i antenes
- Bolcada de piles de material
- Riscos derivats de l'emmagatzematge de materials (temperatura, humitat, reaccions químiques)

Relació no exhaustiva dels treballs que impliquen riscos especials (Annex II del R.D.1627/1997)

- Treballs amb riscos especialment greus de sepultament, enfonsament o caiguda d'altura, per les particulars característiques de l'activitat desenvolupada, els procediments aplicats o l'entorn del lloc de treball
- Treballs en els quals l'exposició a agents químics o biològics suposi un risc d'especial gravetat, o pels quals la vigilància específica de la salut dels treballadors sigui legalment exigible
- Treballs amb exposició a radiacions ionitzants pels quals la normativa específica obligui a la delimitació de zones controlades o vigilades
- Treballs en la proximitat de línies elèctriques d'alta tensió
- Treballs que exposin a risc d'ofegament per immersió
- Obres d'excavació de túnels, pous i altres treballs que suposin moviments de terres subterranis
- Treballs realitzats en immersió amb equip subaquàtic
- Treballs realitzats en cambres d'aire comprimit
- Treballs que impliquin l'ús d'explosius
- Treballs que requereixin muntar o desmuntar elements prefabricats pesats.

Mesures de prevenció i protecció

Com a criteri general primaran les proteccions col·lectives en front les individuals. A més, s'hauran de mantenir en bon estat de conservació els medis auxiliars, la maquinària i les eines de treball. D'altra banda els medis de protecció hauran d'estar homologats segons la normativa vigent.

Tanmateix, les mesures relacionades s'hauran de tenir en compte pels previsibles treballs posteriors (reparació, manteniment...).

Mesures de protecció col·lectiva

- Organització i planificació dels treballs per evitar interferències entre les diferents feines i circulacions dins l'obra
- Senyalització de les zones de perill
- Preveure el sistema de circulació de vehicles i la seva senyalització, tant a l'interior de l'obra com en relació amb els vials exteriors
- Deixar una zona lliure a l'entorn de la zona excavada pel pas de maquinària
- Immobilització de camions mitjançant falques i/o topalls durant les tasques de càrrega i descàrrega
- Respectar les distàncies de seguretat amb les Instal·lacions existents
- Els elements de les Instal·lacions han d'estar amb les seves proteccions aïllants
- Fonamentació correcta de la maquinària d'obra
- Muntatge de grues fet per una empresa especialitzada, amb revisions periòdiques, control de la càrrega màxima, delimitació del radi d'acció, frenada, blocatge, etc
- Revisió periòdica i manteniment de maquinària i equips d'obra
- Sistema de rec que impedeixi l'emissió de pols en gran quantitat
- Comprovació de l'adequació de les solucions d'execució a l'estat real dels elements (subsòl, edificacions veïnes)
- Comprovació d'apuntaments, condicions d'estrebats i pantalles de protecció de rases
- Utilització de paviments antilliscants.
- Col·locació de baranes de protecció en llocs amb perill de caiguda.
- Col·locació de xarxes en forats horitzontals
- Protecció de forats i façanes per evitar la caiguda d'objectes (xarxes, lones)
- Ús de canalitzacions d'evacuació de runes, correctament instal·lades
- Ús d'escales de mà, plataformes de treball i bastides
- Col·locació de plataformes de recepció de materials en plantes altes

Mesures de protecció individual

- Utilització de cassetes i ulleres homologades contra la pols i/o projecció de partícules
- Utilització de calçat de seguretat
- Utilització de casc homologat
- A totes les zones elevades on no hi hagi sistemes fixes de protecció caldrà establir punts d'ancoratge segurs per poder subjectar-hi el cinturó de seguretat homologat, la utilització del qual serà obligatòria
- Utilització de guants homologats per evitar el contacte directe amb materials agressius i minimitzar el risc de talls i punxades
- Utilització de protectors auditius homologats en ambients excessivament sorollosos
- Utilització de mandils
- Sistemes de subjectació permanent i de vigilància per més d'un operari en els treballs amb perill d'intoxicació. Utilització d'equips de subministrament d'aire

Mesures de protecció a tercers

- Tancament, senyalització i enllumenat de l'obra. Cas que el tancament envaeixi la calçada s'ha de preveure un passadís protegit pel pas de vianants. El tancament ha d'impedir que persones alienes a l'obra puguin

entrar.

- Preveure el sistema de circulació de vehicles tant a l'interior de l'obra com en relació amb els vials exteriors
- Immobilització de camions mitjançant falques i/o topalls durant les tasques de càrrega i descàrrega
- Comprovació de l'adequació de les solucions d'execució a l'estat real dels elements (subsòl, edificacions veïnes)
- Protecció de forats i façanes per evitar la caiguda d'objectes (xarxes, lones)

Primers auxilis

Es disposarà d'una farmaciola amb el contingut de material especificat a la normativa vigent.

S'informarà a l'inici de l'obra, de la situació dels diferents centres mèdics als quals s'hauran de traslladar els accidentats. És convenient disposar a l'obra i en lloc ben visible, d'una llista amb els telèfons i adreces dels centres assignats per a urgències, ambulàncies, taxis, etc. per garantir el ràpid trasllat dels possibles accidentats.

NORMATIVA DE SEGURETAT I SALUT

DISPOSICIONES MÍNIMAS DE SEGURIDAD Y DE SALUD QUE DEBEN APLICARSE EN LAS OBRAS DE CONSTRUCCIÓN TEMPORALES O MÓVILES	Directiva 92/57/CEE 24 Junio (DOCE: 26/08/92)
DISPOSICIONES MÍNIMAS DE SEGURIDAD Y DE SALUD EN LAS OBRAS DE CONSTRUCCIÓN	R.D. 1627/1997. 24 octubre (BOE: 25/10/97)Transposició de la Directiva 92/57/CEE
LEY DE PREVENCIÓN DE RIESGOS LABORALES	Ley 31/1995. 8 noviembre (BOE: 10/11/95)
REFORMA DEL MARCO NORMATIVO DE LA PREVENCIÓN DE RIESGOS LABORALES	Ley 54/2003. 12 diciembre (BOE: 13/12/2003)
REGLAMENTO DE LOS SERVICIOS DE PREVENCIÓN	R.D. 39/1997. 17 de enero (BOE: 31/01/97). Modificacions: RD 780/1998 . 30 abril (BOE: 01/05/98)
DISPOSICIONES MÍNIMAS DE SEGURIDAD Y SALUD PARA LA UTILIZACIÓN POR LOS TRABAJADORES DE LOS EQUIPOS DE TRABAJO EN MATERIA DE TRABAJOS TEMPORALES EN ALTURA	R. D. 2177/2004, de 12 de noviembre (BOE: 13/11/2004)
DISPOSICIONES MÍNIMAS EN MATERIA DE SEÑALIZACIÓN, DE SEGURIDAD Y SALUD EN EL TRABAJO	R.D. 485/1997. 14 abril (BOE: 23/04/97)
DISPOSICIONES MÍNIMAS DE SEGURIDAD Y SALUD EN LOS LUGARES DE TRABAJO	R.D. 486/1997 . 14 de abril (BOE: 23/04/97) En el capítol 1 exclou les obres de construcció, però el RD 1627/1997 l'esmenta en quant a escales de mà. Modifica i deroga alguns capítols de la "Ordenanza de Seguridad e Higiene en el trabajo" (O. 09/03/1971)
DISPOSICIONES MÍNIMAS DE SEGURIDAD Y SALUD RELATIVAS A LA MANIPULACIÓN MANUAL DE CARGAS QUE ENTRAÑE RIESGOS, EN PARTICULAR DORSO LUMBARES, PARA LOS TRABAJADORES	R.D. 487/1997 .14 abril (BOE: 23/04/97)

PROJECTE EXECUTIU D'ENJARDINAMENT DE L'ESPAI VERD A LA RIERA DE PREMIÀ , ENTRE EL PASSEIG DE CIRCUMVALACIÓ I CARRER D'ANTONI GAUDÍ

DISPOSICIONES MÍNIMAS DE SEGURIDAD Y SALUD RELATIVAS AL TRABAJO CON EQUIPOS QUE INCLUYEN PANTALLAS DE VISUALIZACIÓN	R.D. 488/97. 14 abril (BOE: 23/04/97)	INSTRUCCIÓN TÉCNICA COMPLEMENTARIA MIE-AEM 2 DEL REGLAMENTO DE APARATOS DE ELEVACIÓN Y MANUTENCIÓN REFERENTE A GRÚAS-TORRE DESMONTABLES PARA OBRAS.	R.D. 836/2003. 27 juny, (BOE: 17/07/03). vigent a partir del 17 d'octubre de 2003. (deroga la O. de 28 de junio de 1988 (BOE: 07/07/88) i la modificació: O. de 16 de abril de 1990
PROTECCIÓN DE LOS TRABAJADORES CONTRA LOS RIESGOS RELACIONADOS CON LA EXPOSICIÓN A AGENTES BIOLÓGICOS DURANTE EL TRABAJO	R.D. 664/1997. 12 mayo (BOE: 24/05/97)	REGLAMENTO SOBRE SEGURIDAD DE LOS TRABAJOS CON RIESGO DE AMIANTO	O. de 31 octubre 1984 (BOE: 07/11/84)
PROTECCIÓN DE LOS TRABAJADORES CONTRA LOS RIESGOS RELACIONADOS CON LA EXPOSICIÓN A AGENTES CANCERÍGENOS DURANTE EL TRABAJO	R.D. 665/1997. 12 mayo (BOE: 24/05/97)	NORMAS COMPLEMENTARIAS DEL REGLAMENTO SOBRE SEGURIDAD DE LOS TRABAJOS CON RIESGO DE AMIANTO	O. de 7 enero 1987 (BOE: 15/01/87)
DISPOSICIONES MÍNIMAS DE SEGURIDAD Y SALUD, RELATIVAS A LA UTILIZACIÓN POR LOS TRABAJADORES DE EQUIPOS DE PROTECCIÓN INDIVIDUAL	R.D. 773/1997.30 mayo (BOE: 12/06/97)	ORDENANZA GENERAL DE SEGURIDAD E HIGIENE EN EL TRABAJO	O. de 9 de marzo DE 1971 (BOE: 16 I 17/03/71) correcció d'errades
DISPOSICIONES MÍNIMAS DE SEGURIDAD Y SALUD PARA LA UTILIZACIÓN POR LOS TRABAJADORES DE LOS EQUIPOS DE TRABAJO	R.D. 1215/1997. 18 de julio (BOE: 07/08/97) transposició de la directiva 89/655/CEE modifica i deroga alguns capítols de la "ordenanza de seguridad e higiene en el trabajo" (O. 09/03/1971)	S'APROVA EL MODEL DE LLIBRE D'INCIDÈNCIES EN OBRES DE CONSTRUCCIÓ	(BOE: 06/04/71) modificació: (BOE: 02/11/89) derogats alguns capítols per: LEY 31/1995, RD 485/1997, RD 486/1997, RD 664/1997, RD 665/1997, RD 773/1997 I RD 1215/1997
PROTECCIÓN A LOS TRABAJADORES FRENTE A LOS RIESGOS DERIVADOS DE LA EXPOSICIÓN AL RUIDO DURANTE EL TRABAJO	R.D. 1316/1989 . 27 octubre (BOE: 02/11/89)		O. de 12 de gener de 1998 (DOGC: 27/01/98)
PROTECCIÓN CONTRA RIESGO ELÉCTRICO	R.D. 614/2001 . 8 junio (BOE: 21/06/01)	EQUIPS DE PROTECCIÓ INDIVIDUAL	
INSTRUCCIÓN TÉCNICA COMPLEMENTARIA MIE-APQ-006. ALMACENAMIENTO DE LÍQUIDOS CORROSIVOS	R.D. 988/1998 (BOE: 03/06/98)	CASCOS NO METÁLICOS	R. de 14 de diciembre de 1974 (BOE: 30/12/74): N.R. MT-1
REGLAMENTO DE SEGURIDAD E HIGIENE DEL TRABAJO EN LA INDUSTRIA DE LA CONSTRUCCIÓN	O. de 20 de mayo de 1952 (BOE: 15/06/52) modificaciones: O. 10 diciembre de 1953 (BOE: 22/12/53) O. 23 septiembre de 1966 (BOE: 01/10/66) ART. 100 A 105 derogats per O de 20 gener de 1956 Derogat capítol III pel RD 2177/2004	PROTECTORES AUDITIVOS	R. de 28 de julio de 1975 (BOE: 01/09/75): N.R. MT-2
ORDENANZA DEL TRABAJO PARA LAS INDUSTRIAS DE LA CONSTRUCCIÓN, VIDRIO Y CERÁMICA	O. de 28 de agosto de 1970. ART. 1º A 4º, 183º A 291º Y ANEXOS I Y II (BOE: 05/09/70; 09/09/70) correcció d'errades: BOE: 17/10/70	PANTALLAS PARA SOLDADORES	R. de 28 de julio de 1975 (BOE: 02/09/75): N.R. MT-3: modificació: BOE: 24/10/75
SEÑALIZACIÓN, BALIZAMIENTO, LIMPIEZA Y TERMINACIÓN DE OBRAS FIJAS EN VÍAS FUERA DE POBLADO	O. de 31 de agosto de 1987 (BOE: 18/09/87)	GUANTES AISLANTES DE ELECTRICIDAD	R. de 28 de julio de 1975 (BOE: 03/09/75): N.R. MT-4 modificació: BOE: 25/10/75
REGLAMENTO DE APARATOS ELEVADORES PARA OBRAS	O. de 23 de mayo de 1977 (BOE: 14/06/77) modificació: O. de 7 de marzo de 1981 (BOE: 14/03/81)	CALZADO DE SEGURIDAD CONTRA RIESGOS MECÁNICOS	R. de 28 de julio de 1975 (BOE: 04/09/75): N.R. MT-5 modificació: BOE: 27/10/75
		BANQUETAS AISLANTES DE MANIOBRAS	R. de 28 de julio de 1975 (BOE: 05/09/75): N.R. MT-6 modificació: BOE: 28/10/75
		EQUIPOS DE PROTECCIÓN PERSONAL DE VIAS RESPIRATORIAS. NORMAS COMUNES Y ADAPTADORES FACIALES	R. de 28 de julio de 1975 (BOE: 06/09/75): N.R. MT-7 modificació: BOE: 29/10/75

EQUIPOS DE PROTECCIÓN PERSONAL DE VIAS RESPIRATORIAS: R. de 28 de julio de 1975
 FILTROS MECÁNICOS (BOE: 08/09/75): N.R. MT-8 modificació: BOE: 30/10/75

EQUIPOS DE PROTECCIÓN PERSONAL DE VIAS RESPIRATORIAS: R. de 28 de julio de 1975
 MASCARILLAS AUTOFILTRANTES (BOE: 09/09/75): N.R. MT-9 modificació: BOE: 31/10/75

EQUIPOS DE PROTECCIÓN PERSONAL DE VIAS RESPIRATORIAS: R. de 28 de julio de 1975
 FILTROS QUÍMICOS Y MIXTOS CONTRA AMONÍACO (BOE: 10/09/75): N.R. MT-10 modificació: BOE: 01/11/75

PLEC DE CONDICIONS

09.01 OBLIGACIONS DEL PROMOTOR

Abans de l'inici dels treballs, el promotor designarà un Coordinador en matèria de Seguretat i Salut, quan en l'execució de les obres intervinguin més d'una empresa, o una empresa i treballadors autònoms o diversos treballadors autònoms. La designació del Coordinador en matèria de Seguretat i Salut no eximirà al promotor de les responsabilitats. El promotor haurà d'efectuar un avís a l'autoritat laboral competent abans del començament de les obres, que es redactarà conformement al disposat en l'Annex III del Reial decret 1627/1.997 havent d'exposar-se en l'obra de forma visible i actualitzant-se si fos necessari.

09.02 COORDINADOR EN MATÈRIA DE SEGURETAT I SALUT

La designació del Coordinador en l'elaboració del projecte i en l'execució de l'obra podrà recaure en la mateixa persona. El Coordinador en matèria de seguretat i salut durant l'execució de l'obra, haurà de desenvolupar les següents funcions:

- 1 . Coordinar l'aplicació dels principis generals de prevenció i seguretat.
2. Coordinar les activitats de l'obra per a garantir que les empreses i personal actuante apliquin de manera coherent i responsable els principis d'acció preventiva que es recullen en l'Article 15 de la Llei de Prevenció de Riscos Laborals durant l'execució de l'obra, i en particular, en les activitats que es refereix l'Article 10 del Reial decret 1627/1.997.
3. Aprovar el Pla de Seguretat i Salut elaborat pel contractista i, si escau, les modificacions introduïdes en el mateix.
4. Organitzar la coordinació d'activitats empresarials previstes en l'Article 24 de la Llei de Prevenció de Riscos Laborals.
- 5 . Coordinar les accions i funcions de control de l'aplicació correcta dels mètodes de treball.
6. Adoptar les mesures necessàries perquè solament les persones autoritzades puguin accedir a l'obra. La Direcció facultativa assumirà aquestes funcions quan no fos necessària la designació del Coordinador.

09.03 PLA DE SEGURETAT I SALUT EN EL TREBALL

En aplicació de l'Estudi Bàsic de Seguretat i Salut, el contractista, abans de l'inici de l'obra, elaborarà un Pla de Seguretat i Salut en el qual s'analitzin, estudiïn, desenvolupin i complementin les previsions contingudes en aquest Estudi Bàsic i en funció del seu propi sistema d'execució d'obra. En aquest Pla s'inclouran, si escau, les propostes de mesures alternatives de prevenció que el contractista proposi amb la corresponent justificació tècnica, i que no podran implicar disminució dels nivells de protecció previstos en aquest Estudi Bàsic.

El Pla de Seguretat i Salut haurà de ser aprovat, abans de l'inici de l'obra, pel coordinador en matèria de Seguretat i Salut durant l'execució de l'obra. Aquest podrà ser modificat pel contractista en funció del procés d'execució de la mateixa, de l'evolució dels treballs i de les possibles incidències o modificacions que puguin sorgir al llarg de l'obra, però que sempre amb l'aprovació expressa del Coordinador. Quan no fos necessària la designació del Coordinador, les funcions que se li atribuïxen seran assumides per la Direcció facultativa. Qui intervinguin en l'execució de l'obra, així com les persones o òrgans amb responsabilitats en matèria de prevenció en les empreses intervinents en la mateixa i els representants dels treballadors, podran presentar per escrit i de manera raonada, els suggeriments i alternatives que estimin oportunes. El Pla estarà en l'obra a la disposició de la Direcció facultativa.

09.04 OBLIGACIONS DE CONTRACTISTES I SUBCONTRACTISTES

El contractista i subcontractistes estaran obligats a:

- 1 . Aplicar els principis d'acció preventiva que es recullen en l'Article 15 de la Llei de Prevenció de Riscos laborals i en particular:
 - El manteniment de l'obra en bon estat de neteja.

- L'elecció de l'emplaçament dels llocs i àrees de treball, tenint en compte les seves condicions d'accés i la determinació de les vies o zones de desplaçament o circulació.
- La manipulació de diferents materials i la utilització de mitjans auxiliars.
- El manteniment, el control previ a la posada en servei i control periòdic de les instal·lacions i dispositius necessaris per a l'execució de les obres, a fi de corregir els defectes que poguessin afectar a la seguretat i salut dels treballadors.
- La delimitació i acondicionament de les zones d'emmagatzematge i dipòsit de materials, en particular si es tracta de matèries perilloses.
- L'emmagatzematge i evacuació de residus i enderrocs.
- La recollida de materials perillosos utilitzats.
- L'adaptació del període de temps efectiu que haurà de dedicar-se als diferents treballs o fases de treball.
- La cooperació entre tots els intervinents en l'obra.
- Les interaccions o incompatibilitats amb qualsevol altre treball o activitat.

2 . Complir i fer complir al seu personal l'establert en el Pla de Seguretat i Salut.

3. Complir la normativa en matèria de prevenció de riscos laborals, tenint en compte les obligacions sobre coordinació de les activitats empresarials previstes en l'Article 24 de la Llei de Prevenció de Riscos Laborals, així com complir les disposicions mínimes establertes en l'Annex IV del Reial decret 1627/1.997.

4 . Informar i proporcionar les instruccions adequades als treballadors en l'Article 29, apartats 1 i 2 de la Llei de Prevenció de Riscos Laborals.

5 . Utilitzar equips de treball que s'ajustin al disposat en el Reial decret 1215/ 1.997.

6 . Triar i utilitzar equips de protecció individual en els termes previstos en el Reial decret 773/1.997.

7. Atendre les indicacions i complir les instruccions del Coordinador en matèria de seguretat i salut. Els treballadors autònoms haurien de complir l'establert en el Pla de Seguretat i Salut.

09.06 LLIBRE D'INCIDÈNCIES

En cada centre de treball existirà, amb fins de control i seguiment del Pla de Seguretat i Salut, un Llibre d'Incidències que constarà de fulles per duplicat i que serà facilitat pel col·legi Professional al que pertanyi el tècnic que hagi aprovat el Pla de Seguretat i Salut. Haurà de mantenir-se sempre en obra i en poder del Coordinador. Tindrà accés al Llibre, la Direcció facultativa, els Contractistes i Subcontractistes, els Treballadors Autònoms, les persones amb responsabilitats en matèria de prevenció de les empreses intervinents, els representants dels treballadors, i els tècnics especialitzats de les Administracions Públiques competents en aquesta matèria, qui podran fer anotacions en el mateix. Efectuada una anotació en el Llibre d'Incidències, el Coordinador estarà obligat a remetre en el termini de vint-i-quatre hores una còpia a la Inspecció de Treball i Seguretat Social de la província que es realitza l'obra. Igualment notificarà aquestes anotacions al contractista i als representants dels treballadors.

09.07 PARALITZACIÓ DELS TREBALLS

Quan el Coordinador i durant l'execució de les obres, observés incompliment de les mesures de seguretat i salut, advertirà al contractista i deixarà constància de tal incompliment en el Llibre d'Incidències, quedant facultat per a, en circumstàncies de risc greu i imminent per a la seguretat i salut dels treballadors, disposar la paralització de talls o, si escau, de la totalitat de l'obra. Avisarà d'aquest fet als efectes oportuns, a la Inspecció de Treball i Seguretat Social de la província que es realitza l'obra. Igualment notificarà al contractista, i si escau als subcontractistes i/o autònoms afectats de la paralització i als representants dels treballadors.

09.08 DRETS DELS TREBALLADORS

Els contractistes i subcontractistes haurien de garantir que els treballadors rebin una informació adequada i comprensible de totes les mesures que hagin d'adoptar-se pel que fa a la seva seguretat i salut en l'obra. Una còpia del Pla de Seguretat i Salut i de les seves possibles modificacions, a l'efecte del seu coneixement i seguiment, serà facilitada pel contractista als representants dels treballadors en el centre de treball.

09.09 DISPOSICIONS MÍNIMES DE SEGURETAT I SALUT QUE HAN D'APLICAR-SE EN LES OBRES

Les obligacions previstes en les tres parts de l'Annex IV del Reial decret 1627/1.997, pel qual s'estableixen les disposicions mínimes de seguretat i salut en les obres de construcció, s'aplicaran sempre que ho exigeixin les característiques de l'obra o de l'activitat, les circumstàncies o qualsevol risc.

Signat:

Tiana, 28 de juny de 2018



Mireia Fernandez Terricabras
Enginyera Tècnica Agrícola
Num. De col.legiada: 2560

Tiana, 30 de maig de 2018

APROVAT DEFINITIVAMENT 21.09.18

LLEGENDA	
	TANCAMENT PROVISIONAL D'OBRA
	ENTRADA DE CAMIONS I PERSONAL D'OBRA
	ZONA ACOPI DE TERRES
	ZONA D'ACOPI DE MATERIALS DE CONSTRUCCIÓ
	ZONA D'ACOPI DE MATERIAL VEGETAL
	ZONA DE GESTIÓ DE RESIDUS
	RECORREGUT DE CAMIONS
	RECORREGUT DE MAQUINÀRIA

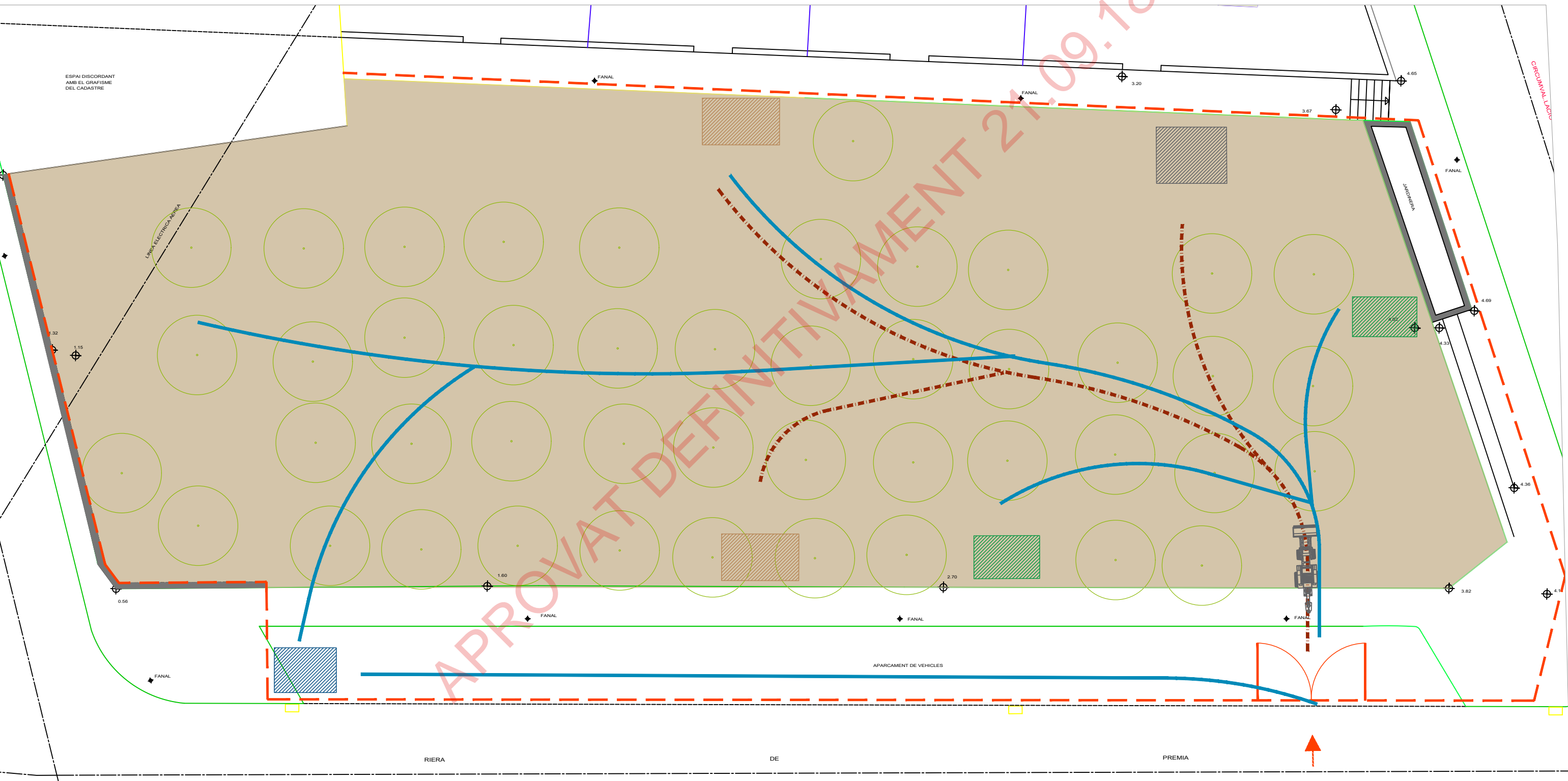

PROJECTE DE PULMÓ VERD EIX NORD-SUD, EN LA RIERA DE PREMIÀ, ENTRE PASSEIG DE CIRCUMVALACIÓ I CARRER D'ANTONI GAUDÍ, DE PREMIÀ DE MAR

CLIENT:
AJUNTAMENT DE PREMIÀ DE MAR

PLANOL ESTUDI SEURETAT SALUT 10
E: 1/150 Din A3

JUNY 2018

REDACTORS DEL PROJECTE:
M's PAISATGISTES SCPP.
Mireia Fernández Terricabras
Mireia Rubio Coll



APROVAT DEFINITIVAMENT 21.09.18

10. PROJECTE ENLLUMENAT



ZETA ENGINYERS, enginyeria, urbanisme, construcció A.I.E.
c./Aulèstia i Pijoan, 3, 2n.08012 Barcelona. Telèfon 93 415 61 93 Fax 93 415 83 93
ENGINYERIA URBANISME I CONSTRUCCIÓ.

C:\Documents\Memòries\M8254bt.doc

PROJECTE
D' INSTAL·LACIÓ ELÈCTRICA
ENLLUMENAT PÚBLIC

TITULAR : **AJUNTAMENT DE PREMIÀ DE MAR**

Projecte enllumenat

Passeig de Circumval·lació , Carrer Gaudí

08330 Premià de Mar

juny de 2018

APROVAT DEFINITIVAMENT 21.09.18

INDEX

- 1 OBJECTE
 - 2 DADES DEL TITULAR
 - 3 EMPLAÇAMENT DE L' ACTIVITAT
 - 4 QUALIFICACIÓ URBANÍSTICA I ACTIVITAT
 - 5 CARACTERISTIQUES DEL LOCAL
 - 6 DADES SUBMINISTRAMENT
 - 7 ENGEGADA
 - 8 PREMISSES PER A L' ESTUDI
 - 9 DESCRIPCIÓ DE LA INSTAL·LACIÓ I CÀLCULS JUSTIFICATIUS
 - 9.1 Previsió de potència
 - 9.2 Línia general d' entrada
 - 9.3 Quadre general de protecció
 - 9.4 Càlcul de circuits
 - 10 PRESSUPOST GENERAL PER PARTIDES
 - 11 DOCUMENTS GRÀFICS
- ANNEX DE CÀLCUL

APROVAT DEFINITIVAMENT 21.09.18

MEMÒRIA

1 OBJECTE

L' Ajuntament de Premià de Mar, vol realitzar la urbanització d'un Espai delimitat pel passeig de Circumval·lació i carrer Gaudí, dintre del procés de creació del Pulmó Verd eix Nord-Sud; la urbanització d'aquest espai comporta la realització d'obres d'urbanització, i les respectives instal·lacions de drenatge, aigües, i també hi ha les instal·lacions elèctriques en Baixa Tensió, motiu d'aquest Projecte.

I amb la finalitat d' obtenir l' oportuna autorització dels Organismes Oficials corresponents, l'Ajuntament de Premià de Mar encarrega l'estudi del present Projecte, el qual ve regulat per les següents Ordenances, Disposicions i Reglamentacions:

- Normes i Ordenances de l'Ajuntament de Premià de Mar
- Reglament Electrotècnic per a Baixa Tensió del 02 d' Agost de 2002, publicat en el B.O.E nº 224 del 18-09-2002.
- Ordenança General d' Higiene i Seguretat en el Treball

2 DADES DEL TITULAR

Titularitat

Aquest Projecte Tècnic es formula a instàncies de l'Ajuntament de Premià de Mar, amb NIF P-08-17100A, i amb adreça i oficines a la Plaça de l'Ajuntament nº 1, 08330 Premià de Mar.

Adreça per a notificacions

ZETA ENGINYERS, Enginyeria, Urbanisme i Construcció, A.I.E
Carrer Mare de Déu del Coll nº 76, local 2. Bxs.
Telf. 93 415 61 93

08023 Barcelona

3 EMPLAÇAMENT DE LA INSTAL·LACIÓ

Pulmó Verd Eix-Nord

"Riera de Premià"

delimitat pel Passeig de Circumval·lació s carrer i Carrer d'Antoni Gaudí

08330 Premià de Mar

4 QUALIFICACIÓ URBANÍSTICA I ACTIVITAT

Qualificació urbanística: Pla d' Ordenació Urbanística
Municipal de Premià de Mar

Normes Urbanístiques

Ús: zona verda

Paràmetres urbanístics segons Ordenances Reguladors

Qualificació urbanística: clau 4, zona verda

5 CARACTERÍSTIQUES DEL PARC

Es tracta d' un terreny situat al denominat Pulmó Verd Nord-Sud, proper al passeig de Circumval·lació amb el carrer d'Antoni Gaudí, l'espai enjardinat que contempla aquest projecte d'instal·lacions elèctriques, ocupa una superfície aproximada de 2.200,00 m², té una forma rectangular, donant front a la Riera de Premià.

La distribució dels espais queda reflectida en la corresponent documentació gràfica de suport (plànols de distribució i instal·lacions), tal com s' aprecia a la documentació gràfica adjunta.

6 DADES SUBMINISTRAMENT

Empresa subministradora ENDESA, per contracte i equip de mesura mitjançant la seva xarxa de distribució, i, de fet, connectat a la xarxa municipal d'enllumenat.

PREVISIÓ DE POTÈNCIA.....1,152 KW

7 ENGEDADA I CONTROL INICIAL

La present instal·lació estarà en condicions de ser reconeguda en el termini d'uns quant mesos, un cop finalitzada la fase d'urbanització, construcció i instal·lacions.

8 PREMISSES PER A L' ESTUDI

Totes les instal·lacions estaran d' acord amb el vigent Reglament Electrotècnic per a Baixa Tensió del 02 d' Agost de 2002, publicat en el B.O.E nº 224 del 18-09-2002. Tanmateix complirà amb les prescripcions emanades de les Instruccions Tècniques Complementàries de l' esmentat Reglament que afecten a l' esmentada instal·lació i que són les següents:

ITC BT 09 Instal·lacions d'enllumenat exterior en subministrament en B.T.

ITC BT 10 Previsió de càrregues en subministrament en B.T.

ITC BT 11 Xarxes de distribució. Escomeses

ITC BT 13 Instal·lacions d' enllaç. Caixes general de protecció

ITC BT 14 Instal·lacions d' enllaç. Línia general d' alimentació

ITC BT 16 Instal·lacions d' enllaç. Comptadors

ITC BT 17 Dispositius de comandament i protecció general

ITC BT 18 Posada a terra

ITC BT 28 Instal·lacions de pública concurrència

ITC BT 43 Receptors

ITC BT 44 Receptors per a enllumenat

PRESCRIPCIONS DE CARACTER GENERAL

El quadre de mesurament i protecció es situa a la vorera del Passeig de Circumval·lació, on es situa, segons documentació facilitada, l'arqueta de connexió a la xarxa general d'enllumenat

públic, a l'altre banda del passeig, que caldrà creuar per mitja d'obra en rasa soterrada, i a una profunditat de 0,80 m la part superior del cablejat, tenint en compte que cal creuar un carrer amb pas de vehicles. Aquesta profunditat es preceptiva i donar acompliment a les disposicions del REBT i a les especificacions de la Cia. subministradora d'energia elèctrica.

El quadre general de distribució se situa en el punt de referència a la documentació gràfica (plànol 2), ja dins de l'interior del jardí, adossat a mur, on s'ubiquen les proteccions de línies, en el qual s'allotgen els dispositius de comandament i protecció preceptius segons la instrucció ITC BT 17.

De l'esmentat quadre surt la línia que alimenta directament els aparells receptors, segons ITC BT 09.

Els aparells receptors que consumin més de 15 A es connecten directament al quadre general segons ITC BT 22, 23 i 24.

En el quadre general de distribució es disposen dispositius de comandament i protecció per cadascuna de les línies de distribució i les d'alimentació directa a receptors, segons ITC BT 22, 23 i 24.

Prop de cadascun dels interruptors del quadre es col·loca una placa indicadora del circuit que pertany. Totes les lluminàries porten també fusibles de protecció, dins de caixa unitària.

Les canalitzacions estan constituïdes per conductors rígids i/o flexibles estancs, aïllats de tensió nominal assignada 0,6/1 KV, col·locats sota tubs protectors del tipus no propagadors de flama. Per als conductors cal tindre en compte les prescripcions dictades per la Instrucció Complementària ITC BT 20 i ITC BT 21, quant a les càrregues admissibles en conductors aïllats i canalitzats en tubs per al càlcul de la secció, així com les caigudes de tensió admissibles, sent aquestes menors d'un 3 % per a l'enllumenat i d'un 5 % per a la força.

Hi ha instal·lacions soterrades les quals s'han realitzat tenint en compte les prescripcions del punt 5.2 de la ITC-BT-09 i ITC-BT-07; el cablejat serà UNE 2123 i entubat, els tubs soterrats seran els indicats segons la ITC-BT-21, segons el grau de protecció indicat i en rasa. Sí hi ha zones formigonades el grau de protecció serà segons UNE-EN 50.086-2-4.

Els tubs aniran enterrats a una profunditat mínima de 0,40 m del nivell del terra (sòl), des de la cota inferior del tub, i el seu diàmetre no serà inferior a 60 mm. A excepció, com ja hem comentat, de la zona de pas sota viari que estarà soterrat a un mínim (part superior) de 0,80 m.

Es col·locarà cinta de senyalització, a una distància d'entre 10-25 cm per sobre del tub.

La secció mínima a utilitzar serà la de 6 mm²

Les connexions i derivacions es realitzen dintre dels suports de les lluminàries, i a una alçada mínima de 30 cm del terra (sòl), o dins de pericó registrable, que, a més, garantitzi, la continuïtat, l'aïllament i l'estanquitat del conductor.

Els suports de les lluminàries d'enllumenat exterior s'ajustaran a la normativa vigent, segons la definició del punt 6.1 de la ITC-BT-09. La part inferior de la obertura estarà situada com a mínim a 30 cm de la cota de la rasant del terra, amb un grau de protecció a la porteta IP 44, segons UNE 20.324, i un IK 10, segons UNE 50.102. Tota la instal·lació s'ajustarà a la disposició del punt 6.2.

Totes les lluminàries exteriors estaran conformes la norma UNE-EN 60.598-2-3, i els projectors conforme a la UNE-EN 60-598-2-5.

Els equips elèctrics per a muntatge exterior tindran el grau de protecció adequat IP 54, segons UNE 20.324, i IK 8, segons UNE-EN 50.102, amb totes les prescripcions del punt 8 de la ITC-BT-09.

Les lluminàries seran de Classe I i Classe II, i donaran acompliment en tot al punt 9 de la ITC-BT-09.

Les línies d'alimentació a les lluminàries de descàrrega, estaran previstes per a transportar una càrrega als seus receptors i als seus elements associats, també a les seves corrents harmòniques d'arrancada i desequilibri de fases; per tant la potència aparent es considerarà 1,8 vegades la potència en w real.

La posada a terra de les instal·lacions s'adaptarà en tota a les disposicions del punt 10 de la ITC-BT-09, i a les disposicions específiques de la ITC BT 18 (Posada a terra)

Segons la ITC BT 20 apartat 2.1.3 es procedeix a identificar els conductors segons la relació adjunta:

Conductors fase: Marró o negre.
Conductor neutre: Blau clar.
Conductor de protecció: Verd i groc.

La instal·lació està dotada de circuits de protecció que partint dels quadres de distribució i secundaris discorren paral·lelament als conductors actius i de característiques iguals a aquests.

Els esmentats conductores de protecció estan connectats a la posada a terra, segons les prescripcions de la ITC BT 18.

La presa de terra s'adapta en tot a l'especificat en la instrucció ITC BT 18. Del quadre general parteix el conductor de posada a terra cap a la presa de terra general existent, per a obtenir una resistència ohmica inferior a 25 ohms.

PRESCRIPCIONS DE CARACTER PARTICULAR

Atenen a que es tracte d'una instal·lació considerada de pública concurrència, a part de les prescripcions anteriors, cal preveure les següents particularitats:

La instal·lació s'executa d'acord amb les ITC marcades pel REBT 2002. La instal·lació de motors s'adaptarà a les prescripcions de la ITC -BT-47.6, aplicant als motors de superior potència un factor corrector de 1,3. Encara que en aquesta instal·lació no es preveuen instal·lacions de motors.

9 DESCRIPCIÓ DE LA INSTAL·LACIÓ I CÀLCULS JUSTIFICATIUS

INSTAL·LACIÓ DE FORÇA I ENLLUMENAT

9.1 Previsió de potència

Denominació circuit	Potència instal·lada W	Potència calculada W
CIRCUIT L1.1 : enllumenat columna	71 W	128 W
CIRCUIT L1.2 : enllumenat columna	71 W	128 W
CIRCUIT L1.3 : enllumenat columna	71 W	128 W
CIRCUIT L1.4 : enllumenat columna	71 W	128 W
CIRCUIT L1.5 : enllumenat columna	71 W	128 W
CIRCUIT L1.6 : enllumenat columna	71 W	128 W
CIRCUIT L1.7 : enllumenat columna	71 W	128 W
CIRCUIT L1.8 : enllumenat columna	71 W	128 W
CIRCUIT L1.9 : enllumenat columna	71 W	128 W

TOTAL	639 W	1152 W
--------------	--------------	---------------

Potència total instal·lada: 0,639 Kw

Potència total calculada: 1,152 Kw

Aplicació de coeficient de simultaneïtat i utilització: 1,152 KW x 1, x 1,0 = 1,152 KW

POTÈNCIA : 1,152 KW

9.2 Línia general d'entrada

Potència: 1,152 Kw
Tensió: 3 x 400 V / 2 x 230 V
Intensitat: 1,96 A, instal·larem ICP de 16 A
instal·larem IGA de 16 A
Secció adoptada: 4 x 16 + 16 T mm²
Densitat de corrent calculat: 0,12 A/mm²
Densitat de corrent segons reglament: 4,05 A/mm²
Caiguda de tensió línia general: 0,02 inferior a l' 1 % segons REBT
Caiguda de tensió línia més desfavorable: 0,15 inferior al 3 % segons REBT
Longitud: 15,00 m

9.3 Quadre general de protecció

Format per mòduls de doble aïllament, en ancoratge mural, albergarà els següents elements:

- Interruptor Control de Potència (ICP) tetrapolar, amb relés tèrmics de 16 A, calibrats a 16 A, actuant com control de potència general de la instal·lació.

-Equip de protecció de sobretensions

- Interruptor General Automàtic (IGA) tripolar, amb relés tèrmics de 16 A, calibrats a 16 A, com a protecció general de la instal·lació.

Interruptors d' acció diferencial (IAD) com a protecció contra corrents de defecte

Tipus	Nº	I (A)	mA(Dt.)
Quadre general			
Interruptor diferencial	1-IV	40	300

Interruptors magnetotèrmics (PIAS) com a protecció contra sobrecàrregues i curtcircuits de la instal·lació

Tipus	Nº	I (A)
Quadre general		
Magnetotèrmics	1-IV	16

9.5 Càlcul de circuits

Pulmó Verd Eix Nord-Sud Premià de Mar

Descripció	Pot.	Pot. C	Long	Volt.	M/T	Cos F	Secc	I	R	Rci	Icc	Dens	CDT	CDT %	CDT%	Resist	qualit	SN	ST	
	(kw)	(kw)	(m)	(v)			(mm2)	(A)	ohm		(A)	(A/mm2)	(v)		acum			(mm2)	(mm2)	
Línia general	2,90	5,21	50,00	400	1,73	0,85	16	8,86	0,11	0,11	2844,44	0,55	1,45	0,36	0,36	Cu	V1000	16	16	
circuit 1	0,85	1,52	10,00	400	1,7	0,85	6	2,63	0,06	0,17	1855,07	0,44	0,11	0,03	0,39	Cu	V1000	6	6	

10 PRESSUPOST GENERAL

Veure amidaments

El present pressupost de la part d'obres i d'instal·lacions elèctriques puja a la quantitat de VINT-I-CINC MIL DOSCENTS TRENTA CINC AMB VUITANTA DOS EUROS (25.235,82 €).

- Projecte de legalització de la instal·lació elèctrica (inclou un parell de visites en la fase d'execució, i la redacció del certificat i documentació pel tràmit corresponent): 775,00 €
- Contractació i tràmit per Entitat de Control OCA-ICP: 300,00 €
- Taxes OGE-Dir. General de Seguretat Industrial: 32,80 €

11 DOCUMENTS

El present Projecte comprèn: Memòria, Plànols i Pressupost.

S' estén per a la seva presentació i tràmit als Organismes pertinents, a fi d' obtenir la necessària autorització.

Finalment, tant l' Enginyer Industrial com el propi Peticionari, es comprometen a facilitar qualsevol altra dada complementari al present Document que li sigui sol·licitat.

Barcelona, juny de 2018

EL PETICIONARI

L' ENGINYER INDUSTRIAL

JORDI
CARBONEL
L ROSIÑOL /
num:8669

Firmado digitalmente por JORDI CARBONELL ROSIÑOL / num:8669
Fecha: 2018.06.27 18:40:25 +02'00'

ANNEX DE CÀLCUL

MEMÒRIA JUSTIFICATIVA

1.- Criteris de càlcul

El Reglament Electrotècnic de Baixa Tensió (REBT) exigeix que les seccions d'un conductor es calculin per:

- Escalfament.
- Caiguda de tensió.

Una vegada calculades per ambdós conceptes, es tria la major que troba resultat.

En el nostre cas es calcula la secció per tres mètodes. En primer lloc, per caiguda de tensió, emprant per a això el mètode dels moments elèctrics. A l'aplicar-lo, es prenen com valors màxims permesos de caiguda de tensió el 3% per a enllumenat i el 5% per a força. En segon lloc, també per caiguda de tensió, però tenint en compte en aquesta ocasió la màxima caiguda permesa per al tram estudiat. En tercer i últim lloc, per escalfament. Es triarà d'igual manera la secció major resultant.

2.- Càlcul de la secció per escalfament.

Consisteix a trobar la intensitat de corrent que circula per la línia, utilitzant les següents expressions.

- Distribució monofàsica:

$$I = \frac{P}{V \times \cos \phi}$$

Essent:

- V = Tensió (volts)
- P = Potència (watts)
- I = Intensitat de corrent (ampers)
- Cos ϕ = Factor de potència

- Distribució trifàsica:

$$I = \frac{P}{\sqrt{3} \times V \times \cos \phi}$$

Essent:

- V = Tensió entre fils actius.

Una vegada trobada el corrent, i segons el tipus d'instal·lació (canalització i conductor), s'obté la secció del conductor a través de taules del REBT, segons les instruccions ITC BT 20 i 21.

3.- Càlcul de la secció per caiguda de tensió.

El mètode utilitzat és el dels moments elèctrics. Tenint en compte que la topologia de la instal·lació és en arbre, es tracta de calcular la longitud virtual de cada tram d'arbre, i obtenir la secció resultant per a la caiguda de tensió permesa des d'aquest tram, que s'anirà reduint conforme s'avança en la instal·lació. S'utilitzen les següents expressions.

- Distribució monofàsica:

$$S = \frac{2 \times \sigma}{K \times i \times U_n} ; \quad t = \dots (Li \times Pi)$$

Essent:

- S = Secció del cable en mm²
- σ = Longitud virtual.
- i = Caiguda de tensió en volts
- K = Conductivitat
- Li = Longitud des del tram fins al receptor
- Pi = Potència consumida pel receptor
- Un = Tensió nominal fase - neutre

- Distribució trifàsica:

$$S = \frac{\sigma}{K \times i \times U_n} ; \quad \sigma = \dots (Li \times Pi)$$

Essent:

- Un = Tensió nominal de línia

També aplicarem els coeficients d'utilització preceptius, 1,8 quan es tracta d'enllumenat de descàrrega, també aplicarem el coeficient d'utilització per a arrencada de motors, que en aquest cas és 1,25.

4.- Càlcul de les terres.

Càlcul de terres, en el nostre cas, s'ha instal·lat un conductor enterrat, per tant $R=20h/L$, la resistivitat del terreny en Oh/m, atenent a la presència de sòl sorrenc, es de 50 Oh/m; $R=40/100=0,40$ Oh.

5.- Sistemes de protecció de línies

Els conductes i derivacions individuals estan protegits per fusibles d'acord amb el REBT i les normes de la Cia. subministradora.

En els quadres de distribució s'instal·la els oportuns interruptors automàtics i magnetotèrmics de limitació de potència i diferencials.

Totes les línies estan protegides contra possibles fallades de corrents de curtcircuit i de corrents de defecte. A aquesta fi s'utilitzen interruptors automàtics de limitació de corrent de curtcircuit i interruptors diferencials. Utilitzant se elements amb poder de cort de ruptura de 5 CA per a intensitats nominals inferiors o iguals a 32 A i de 15 CA per a intensitats majors.

La corba de tall serà del tipus H per als circuits d'enllumenat i del tipus G per als de força motriu.

La sensibilitat dels diferencials serà de 30 mA per a enllumenat i usos assimilables a domèstics, i de 300 mA per a força motriu. En el cas d'enllumenat públic es pot acceptar una sensibilitat de 300 mA sempre que la resistència màxima sigui com a màxim de 30 ohms.

D'acord amb les disposicions del REBT, si hi hagués dos interruptors diferencials muntats en sèrie, l'interruptor més allunyat del punt de consum estarà equipat amb un dispositiu de retard en el tall.

6.- Protecció contra contactes directes.

S' empen materials adequats, amb recobriments adequats aïllants que conservin les seves propietats temporalment.

Les parts actives de la instal·lació, s' allunyan prou del contacte fortuït amb qualsevol persona. Es cuidaran les distàncies de seguretat en els volums de protecció en zones humides i serveis.

7.- Protecció contra contactes indirectes.

Es realitzen mitjançant la posta a terra de les masses, associades a un dispositiu de tall, sensible a la intensitat de defecte.

Com dispositiu de tall i protecció, s'instal·len interruptors diferencials, és a dir, dispositius que provoquen l' obertura automàtica de la instal·lació defectuosa en el cas de produir-se un defecte a terra.

La sensibilitat de cada interruptor diferencial es reflecteix a l' esquema de principi de la instal·lació.

8.-Protecció contra sobre intensitats.

S' instal·len a l' origen de cada circuit interruptors automàtics de tall omnipolar, amb corba tèrmica de tall i degudament calibrats.

9.-Circuit de posada a terra.

La instal·lació del circuit de posada a terra s' adapta en tot a la instrucció ITC BT 18. El valor màxim de terra serà de 37 ohms, no acceptant -se valors superiors als quals puguin originar tensions de defecte superiors a 24 v, tenint en compte que la sensibilitat més desfavorable dels interruptors diferencials serà de 300 mA.

Barcelona, juny de 2018

EL PETICIONARI

L' ENGINYER INDUSTRIAL

JORDI CARBONELL ROSIÑOL / num:8669
Firmado digitalmente por JORDI CARBONELL ROSIÑOL / num:8669
DN: cn=S. S=Catalunya, o=Colegi d'Enginyers Industrials de Catalunya / COLEGIO COLECOU=Colegiat, TE=Enginyer Industrial, sn=CARBONELL ROSIÑOL, o=JORDI, SERIALNUMBER=30257377H, cn=JORDI CARBONELL ROSIÑOL / num:8669, email=jrosinol@brunel.cat, Razón Soy autor de este documento
Fecha: 2018.06.27 16:37:57
Firma: Reason Version: 9.0.1

APROBADO DEFINITIVAMENTE 21.09.18

Plaça dels Brachys - Premià de Mar

Pressupost

Codi	Nat	Ud	Resum	CanPres	PrPres	ImpPres
1	Capítulo		ENLLUMENAT	1		25.235,82
11	PARTIDA		ENDERROCS I EXCAVACIÓ	1,00		1.797,00
ACE040	1	m³	Excavació en rases amb mitjans mecànics Excavació en rases en terra tova, de fins a 1,25 m de profunditat màxima, amb mitjans mecànics, retirada dels materials excavats i càrrega a camió.	92,64	11,80	1093,15
ACE041	2	m³	Excavació en rases amb mitjans manuals Excavació en rases en terra tova materials no inclosos en les classificacions anteriors, atacables amb pala, amb un resultat menor de 20 en l'assaig de penetració estàndard (SPT), sense rebuig., de fins a 1,25 m de profunditat màxima, amb mitjans manuals, retirada dels materials excavats i carga manual a camió.	4,72	73,53	347,06
DMC010	3	m	Tall de paviment Tall de paviment d'aglomerat asfàltic, mitjançant màquina talladora de paviment, i càrrega manual sobre camió o contenidor.	25	3,72	93,00
DMF020	4	m³	Demolició de secció de ferm d'aglomerat asfàltic. Demolició de secció de ferm d'aglomerat asfàltic de 25 cm de gruix mitjà, amb martell pneumàtic, i càrrega mecànica sobre camió o contenidor.	2,95	10,40	30,68
GRA010	5	ut	Transport de residus inerts amb contenidor. Transport de mescla sense classificar de residus inerts produïts en obres de construcció i/o demolició, amb contenidor de 7 m³, a abocador específic, instal·lació de tractament de residus de construcció i demolició externa a l'obra o centre de valorització o eliminació de residus.	1	186,99	186,99
GRB010	6	ut	Cànon d'abocament per lliurament de contenidor amb residus inerts a gestor autoritzat. Cànon d'abocament per lliurament de contenidor de 7 m³ amb residus inerts de formigons, morters i prefabricats produïts a obres de construcció i/o demolició, en abocador específic, instal·lació de tractament de residus de construcció i demolició externa a l'obra o centre de valorització o eliminació de residus.	1	46,12	46,12
12	PARTIDA		INSTAL·LACIÓ ELÈCTRICA	1,00	0,00	5.952,63
IUP010	1	ud	Presa de terra d'enllumenat públic amb pica. Preses de terra d'enllumenat públic amb elèctrode d'acer courtat de 2 m de longitud.	2	158,24	316,48
IUP030	2	ml	Conductor nu de terra d'enllumenat públic. Conductor nu de terra d'enllumenat públic format per cable rígid nu de cobre trenat, de 35 mm² de secció.	120	6,08	729,60
IUP040	3	ml	Conductor aïllat de terra d'enllumenat públic. Conductor aïllat de terra d'enllumenat públic format per cable tetrapolar ES07Z1-K (AS), reacció al foc classe Cca-s1b,d1,a1, amb conductor multifilar de coure classe 5 (-K) de 16 mm² de secció, amb aïllament de compost termoplàstic a força de poliolefina lliure de halògens amb baixa emissió de fums i gasos corrosius (Z1).	0	5,02	0,00
IUP050	4	ml	Canalització subterrània de protecció del cablejat d'enllumenat públic. Canalització subterrània de protecció del cablejat d'enllumenat públic formada per tub protector de polietilè de doble paret, de 63 mm de diàmetre.	125	3,52	440,00
IUP0501	5	ml	Canalització subterrània de protecció del cablejat d'enllumenat públic. Canalització subterrània de protecció del cablejat d'enllumenat públic formada per tub protector de polietilè de doble paret, de 90 mm de diàmetre.	12	5,85	70,20
IUS073	6	ut	Pericó de pas prefabricat Pericó de pas, prefabricada de formigó, de dimensions interiors 40x40x50 cm, sobre solera de formigó en massa.	6	81,30	487,80
IUP060	7	ml	Cablejat per a xarxa subterrània d'enllumenat públic.	130	6,44	837,20

IUP0601	8	ml	Cablejat per a xarxa subterrània d'enllumenat públic format per cable tetrapolar RZ1-K (AS) reacció al foc classe Cca-s1b,d1,a1, amb conductors de coure de 6 mm² de secció, sent la seva tensió assignada de 0,6/1 kV.	0	8,6	0,00
IUP0602	9	ml	Cablejat per a xarxa subterrània d'enllumenat públic format per cable tetrapolar RZ1-K (AS) reacció al foc classe Cca-s1b,d1,a1, amb conductors de coure de 10 mm² de secció, sent la seva tensió assignada de 0,6/1 kV.	15	12,09	181,35
IUP110	10	ut	Quadre de protecció i control d'enllumenat públic. Quadre de protecció i control d'enllumenat públic, format per caixa de superfície d'acer inox AISI 3014/316, de 800x250x1000 mm; 1 interruptor general automàtic (IGA), de 16 A + ICP (16A) d'intensitat nominal, tetrapolar (4P) + protector de Sobretensions permanents i transitoris.; 1 contactor; 1 interruptors diferencials 40/300 mA IV, un PIA 16 A IV; Telegestió.	1	2890,00	2890,00
IUP130	11	ut	Estabilitzador de tensió i reductor de flux lluminós. Estabilitzador de tensió i reductor de flux lluminós per a 7,5 kVA de potència, alimentació trifàsica a 400 V de tensió i 50 Hz de freqüència.	0	3719,08	0,00
12	PARTIDA		ENLLUMENAT	1,00		17.486,19
1	1	ut	Columna + llumenera+fonament Llumenera marca Benito modelo DECO Horizon referencia ILDH03234230 PREMIUM T4 amb 32 leds @700mA + Columna cilíndrica fabricada en acer S-235 JR galvanitzada en calent de 4 m altura per fjección TOP Ø60 ESSENTIALS. Acabat texturat RAL 9005	9	1942,91	17486,19

ACE040 m³ Excavació de rases, amb mitjans mecànics.

Excavació en rases en terra tova, de fins a 1,25 m de profunditat màxima, amb mitjans mecànics, retirada dels materials excavats i càrrega a camió.

Codi	Unitat	Descripció	Rendiment	Preu unitari	Import
1		Equip i maquinària			
mq01ret020b	h	Retrocarregadora sobre pneumàtics, de 70 kW.	0,222	36,86	8,18
Subtotal equip i maquinària:					8,18
2		Mà d'obra			
mo087	h	Ajudant construcció d'obra civil.	0,164	20,68	3,39
Subtotal mà d'obra:					3,39
3		Costos directes complementaris			
	%	Costos directes complementaris	2,000	11,57	0,23
Costos directes (1+2+3):					11,80

ACE041 m³ Excavació de rases, amb mitjans manuals.

Excavació en rases en terra tova materials no inclosos en les classificacions anteriors, atacables amb pala, amb un resultat menor de 20 en l'assaig de penetració estàndard (SPT), sense rebuig., de fins a 1,25 m de profunditat màxima, amb mitjans manuals, retirada dels materials excavats i carga manual a camió.

Codi	Unitat	Descripció	Rendiment	Preu unitari	Import
1		Mà d'obra			
mo087	h	Ajudant construcció d'obra civil.	3,486	20,68	72,09
Subtotal mà d'obra:					72,09
2		Costos directes complementaris			
	%	Costos directes complementaris	2,000	72,09	1,44
Costos directes (1+2):					73,53

APROVAT DEFINITIVAMENT 21.09.18

DMC010 m Tall de paviment.

Tall de paviment **d'aglomerat asfàltic**, mitjançant màquina talladora de paviment, i càrrega manual sobre camió o contenidor.

Codi	Unitat	Descripció	Rendiment	Preu unitari	Import
1		Equip i maquinària			
mq11eqc010	h	Talladora de paviment amb arrencada, desplaçament i regulació del disc de tall manuals.	0,059	37,37	2,20
Subtotal equip i maquinària:					2,20
2		Mà d'obra			
mo087	h	Ajudant construcció d'obra civil.	0,070	20,68	1,45
Subtotal mà d'obra:					1,45
3		Costos directes complementaris			
%		Costos directes complementaris	2,000	3,65	0,07
Costos directes (1+2+3):					3,72

DMF020 m² Demolició de secció de ferm d'aglomerat asfàltic.

Demolició de secció de ferm d'aglomerat asfàltic de 25 cm de gruix mitjà, **amb martell pneumàtic**, i càrrega **mecànica** sobre camió o contenidor.

Codi	Unitat	Descripció	Rendiment	Preu unitari	Import
1		Equip i maquinària			
mq05mai030	h	Martell pneumàtic.	0,417	4,12	1,72
mq05pdm110	h	Compressor portàtil dièsel mitja pressió 10 m³/min.	0,209	6,98	1,46
mq01ret010	h	Miniretrocarregadora sobre pneumàtics de 15 kW.	0,017	41,33	0,70
Subtotal equip i maquinària:					3,88
2		Mà d'obra			
mo041	h	Oficial 1ª construcció d'obra civil.	0,178	23,78	4,23
mo087	h	Ajudant construcció d'obra civil.	0,099	21,14	2,09
Subtotal mà d'obra:					6,32
3		Costos directes complementaris			
%		Costos directes complementaris	2,000	10,20	0,20
Costos directes (1+2+3):					10,40

APROVAT DEFINITIVAMENT 21/09/18

GRA010 U Transport de residus inerts amb contenidor.

Transport de **mescla sense classificar de residus inerts** produïts en obres de construcció i/o demolició, amb contenidor de 7 m³, a abocador específic, instal·lació de tractament de residus de construcció i demolició externa a l'obra o centre de valorització o eliminació de residus.

Codi	Unitat	Descripció	Rendiment	Preu unitari	Import
1		Equip i maquinària			
mq04res010dh	U	Càrrega i canvi de contenidor de 7 m³, per la recollida de barreja sense classificar de residus inerts produïts a obres de construcció i/o demolició, col·locat a obra a peu de càrrega, inclús servei de lliurament i lloguer.	1,007	182,05	183,32
			Subtotal equip i maquinària:		183,32
2		Costos directes complementaris			
	%	Costos directes complementaris	2,000	183,32	3,67
			Costos directes (1+2):		186,99

GRB010 U Cànon d'abocament per lliurament de contenidor amb residus inerts a gestor autoritzat.

Cànon d'abocament per lliurament de contenidor de 7 m³ amb **residus inerts de formigons, morters i prefabricats** produïts a obres de construcció i/o demolició, en abocador específic, instal·lació de tractament de residus de construcció i demolició externa a l'obra o centre de valorització o eliminació de residus.

Codi	Unitat	Descripció	Rendiment	Preu unitari	Import
1		Equip i maquinària			
mq04res020ag	U	Cànon d'abocament per lliurament de contenidor de 7 m³ amb residus inerts de formigons, morters i prefabricats, produïts a obres de construcció i/o demolició, en abocador específic, instal·lació de tractament de residus de construcció i demolició externa a l'obra o centre de valorització o eliminació de residus.	1,007	44,91	45,22
			Subtotal equip i maquinària:		45,22
2		Costos directes complementaris			
	%	Costos directes complementaris	2,000	45,22	0,90
			Costos directes (1+2):		46,12

APROVAT DEFINITIVAMENT 2018

IUP010 U Presa de terra d'enllumenat públic amb pica.

Presa de terra d'enllumenat públic amb elèctrode d'acer courat de 2 m de longitud.

Codi	Unitat	Descripció	Rendiment	Preu unitari	Import
1		Materials			
mt35tte010b	U	Elèctrode per a xarxa de connexió a terra couratge amb 300 µm, fabricat en acer, de 15 mm de diàmetre i 2 m de longitud.	1,000	17,84	17,84
mt35ttc010b	m	Conductor de coure nu, de 35 mm ² .	0,250	2,79	0,70
mt35tta040	U	Grapa abraçadora per a connexió de pica.	1,000	0,99	0,99
mt35tta010	U	Pericó de polipropilè per a connexió a terra, de 300x300 mm, amb tapa de registre.	1,000	73,35	73,35
mt35tta030	U	Pont per a comprovació de connexió de terra de l'instal·lació elèctrica.	1,000	45,60	45,60
mt35tta060	U	Sac de 5 kg de sals minerals per a la millora de la conductivitat de posades a terra.	0,333	3,47	1,16
mt35www020	U	Material auxiliar per a instal·lacions de connexió a terra.	1,000	1,14	1,14
			Subtotal materials:		140,78
2		Equip i maquinària			
mq01ret020b	h	Retrocarregadora sobre pneumàtics, de 70 kW.	0,003	36,86	0,11
			Subtotal equip i maquinària:		0,11
3		Mà d'obra			
mo003	h	Oficial 1 ^a electricista.	0,318	24,08	7,66
mo102	h	Ajudant electricista.	0,318	20,65	6,57
mo113	h	Peó ordinari construcció.	0,001	19,47	0,02
			Subtotal mà d'obra:		14,25
4		Costos directes complementaris			
	%	Costos directes complementaris	2,000	155,14	3,10
Cost de manteniment decenal: 3,16€ en els primers 10 anys.			Costos directes (1+2+3+4):		158,24

IUP030 m Conductor nu de terra d'enllumenat públic.

Conductor nu de terra d'enllumenat públic format per cable rígid nu de coure trenat, de 35 mm² de secció.

Codi	Unitat	Descripció	Rendiment	Preu unitari	Import
1		Materials			
mt35ttc010b	m	Conductor de coure nu, de 35 mm ² .	1,000	2,79	2,79
mt35www020	U	Material auxiliar per a instal·lacions de connexió a terra.	0,100	1,14	0,11
			Subtotal materials:		2,90
2		Mà d'obra			
mo003	h	Oficial 1 ^a electricista.	0,127	24,08	3,06
			Subtotal mà d'obra:		3,06
3		Costos directes complementaris			
	%	Costos directes complementaris	2,000	5,96	0,12
Cost de manteniment decenal: 0,12€ en els primers 10 anys.			Costos directes (1+2+3):		6,08

APROVAT DEFINITIVAMENT 2009-10

IUP040 m Conductor aïllat de terra d'enllumenat públic.

Conductor aïllat de terra d'enllumenat públic format per cable unipolar ES07Z1-K (AS), reacció al foc classe Cca-s1b,d1,a1, amb conductor multifilar de coure classe 5 (-K) de 16 mm² de secció, amb aïllament de compost termoplàstic a força de poliolefina lliure de halògens amb baixa emissió de fums i gasos corrosius (Z1).

Codi	Unitat	Descripció	Rendiment	Preu unitari	Import
1		Materials			
mt35cun020f	m	Cable unipolar ES07Z1-K (AS), sent la seva tensió assignada de 450/750 V, reacció al foc classe Cca-s1b,d1,a1 segons UNE-EN 50575, amb conductor multifilar de coure classe 5 (-K) de 16 mm ² de secció, amb aïllament de compost termoplàstic a força de poliolefina lliure de halògens amb baixa emissió de fums i gasos corrosius (Z1). Segons UNE 211025.	1,000	3,96	3,96
mt35www020	U	Material auxiliar per a instal·lacions de connexió a terra.	0,100	1,14	0,11
			Subtotal materials:		4,07
2		Mà d'obra			
mo003	h	Oficial 1ª electricista.	0,019	24,08	0,46
mo102	h	Ajudant electricista.	0,019	20,65	0,39
			Subtotal mà d'obra:		0,85
3		Costos directes complementaris			
%		Costos directes complementaris	2,000	4,92	0,10
Cost de manteniment decenal: 0,10€ en els primers 10 anys.			Costos directes (1+2+3):		5,02

IUP050 m Canalització subterrània de protecció del cablejat d'enllumenat públic.

Canalització subterrània de protecció del cablejat d'enllumenat públic formada per tub protector de polietilè de doble paret, de 63 mm de diàmetre.

Codi	Unitat	Descripció	Rendiment	Preu unitari	Import
1		Materials			
mt35aia080ac	m	Tub corbable, subministrat en rotlló, de polietilè de doble paret (interior llisa i exterior corrugada), de color taronja, de 63 mm de diàmetre nominal, per a canalització soterrada, resistència a la compressió 250 N, amb grau de protecció IP 549 segons UNE 20324, amb fil guia incorporat. Segons UNE-EN 61386-1, UNE-EN 61386-22 i UNE-EN 50086-2-4.	1,000	2,01	2,01
mt35www010	U	Material auxiliar per a instal·lacions elèctriques.	0,100	1,47	0,15
			Subtotal materials:		2,16
2		Mà d'obra			
mo003	h	Oficial 1ª electricista.	0,032	24,08	0,77
mo102	h	Ajudant electricista.	0,025	20,65	0,52
			Subtotal mà d'obra:		1,29
3		Costos directes complementaris			
%		Costos directes complementaris	2,000	3,45	0,07
Cost de manteniment decenal: 0,18€ en els primers 10 anys.			Costos directes (1+2+3):		3,52

APROVAT DEFINITIVAMENT

IUP050 m Canalització subterrània de protecció del cablejat d'enllumenat públic.

Canalització subterrània de protecció del cablejat d'enllumenat públic formada per **tub protector de polietilè de doble paret, de 90 mm de diàmetre.**

Codi	Unitat	Descripció	Rendiment	Preu unitari	Import
1		Materials			
mt35aia070fe	m	Tub rígid, subministrat en barra, de polietilè de doble paret (interior llisa i exterior corrugada), de color taronja, de 90 mm de diàmetre nominal, per a canalització soterrada, resistència a la compressió 450 N, resistència a l'impacte 20 joules, amb grau de protecció IP 549 segons UNE 20324. Segons UNE-EN 61386-1, UNE-EN 61386-22 i UNE-EN 50086-2-4. Inclús abraçadores, elements de subjecció i accessoris (corbes, manequets, tes, colzes i corbes flexibles).	1,000	4,06	4,06
mt35www010	U	Material auxiliar per a instal·lacions elèctriques.	0,100	1,47	0,15
Subtotal materials:					4,21
2		Mà d'obra			
mo003	h	Oficial 1ª electricista.	0,042	24,08	1,01
mo102	h	Ajudant electricista.	0,025	20,65	0,52
Subtotal mà d'obra:					1,53
3		Costos directes complementaris			
	%	Costos directes complementaris	2,000	5,74	0,11
Cost de manteniment decenal: 0,29€ en els primers 10 anys.			Costos directes (1+2+3):		5,85

IUP060 m Cablejat per a xarxa subterrània d'enllumenat públic.

Cablejat per a xarxa subterrània d'enllumenat públic format per **cable tetrapolar RZ1-K (AS) reacció al foc classe Cca-s1b,d1,a1, amb conductors de coure de 6 mm² de secció, sent la seva tensió assignada de 0,6/1 kV.**

Codi	Unitat	Descripció	Rendiment	Preu unitari	Import
1		Materials			
mt35cun010e1	m	Cable tetrapolar RZ1-K (AS), sent la seva tensió assignada de 0,6/1 kV, reacció al foc classe Cca-s1b,d1,a1 segons UNE-EN 50575, amb conductor de coure classe 5 (-K) de 6 mm² de secció, amb aïllament de polietilè reticulat (R) i coberta de compost termoplàstic a força de poliolefina lliure de halògens amb baixa emissió de fums i gasos corrosius (Z1). Segons UNE 21123-4.	4,000	0,97	3,88
mt35www010	U	Material auxiliar per a instal·lacions elèctriques.	0,100	1,47	0,15
Subtotal materials:					4,03
2		Mà d'obra			
mo003	h	Oficial 1ª electricista.	0,051	24,08	1,23
mo102	h	Ajudant electricista.	0,051	20,65	1,05
Subtotal mà d'obra:					2,28
3		Costos directes complementaris			
	%	Costos directes complementaris	2,000	6,31	0,13
Cost de manteniment decenal: 0,32€ en els primers 10 anys.			Costos directes (1+2+3):		6,44

APROVAT DEFINITIVAMENT

IUP060 m Cablejat per a xarxa subterrània d'enllumenat públic.

Cablejat per a xarxa subterrània d'enllumenat públic format per cable tetrapolar RZ1-K (AS) reacció al foc classe Cca-s1b,d1,a1, amb conductors de coure de 10 mm² de secció, sent la seva tensió assignada de 0,6/1 kV.

Codi	Unitat	Descripció	Rendiment	Preu unitari	Import
1		Materials			
mt35cun010f1	m	Cable tetrapolar RZ1-K (AS), sent la seva tensió assignada de 0,6/1 kV, reacció al foc classe Cca-s1b,d1,a1 segons UNE-EN 50575, amb conductor de coure classe 5 (-K) de 10 mm ² de secció, amb aïllament de polietilè reticulat (R) i coberta de compost termoplàstic a força de poliolefina lliure de halògens amb baixa emissió de fums i gasos corrosius (Z1). Segons UNE 21123-4.	4,000	1,50	6,00
mt35www010	U	Material auxiliar per a instal·lacions elèctriques.	0,100	1,47	0,15
			Subtotal materials:		6,15
2		Mà d'obra			
mo003	h	Oficial 1 ^a electricista.	0,051	24,08	1,23
mo102	h	Ajudant electricista.	0,051	20,65	1,05
			Subtotal mà d'obra:		2,28
3		Costos directes complementaris			
	%	Costos directes complementaris	2,000	8,43	0,17
Cost de manteniment decennal: 0,43€ en els primers 10 anys.			Costos directes (1+2+3):		8,60

IUP060 m Cablejat per a xarxa subterrània d'enllumenat públic.

Cablejat per a xarxa subterrània d'enllumenat públic format per cable tetrapolar RZ1-K (AS) reacció al foc classe Cca-s1b,d1,a1, amb conductors de coure de 16 mm² de secció, sent la seva tensió assignada de 0,6/1 kV.

Codi	Unitat	Descripció	Rendiment	Preu unitari	Import
1		Materials			
mt35cun010g1	m	Cable tetrapolar RZ1-K (AS), sent la seva tensió assignada de 0,6/1 kV, reacció al foc classe Cca-s1b,d1,a1 segons UNE-EN 50575, amb conductor de coure classe 5 (-K) de 16 mm ² de secció, amb aïllament de polietilè reticulat (R) i coberta de compost termoplàstic a força de poliolefina lliure de halògens amb baixa emissió de fums i gasos corrosius (Z1). Segons UNE 21123-4.	4,000	2,21	8,84
mt35www010	U	Material auxiliar per a instal·lacions elèctriques.	0,100	1,47	0,15
			Subtotal materials:		8,99
2		Mà d'obra			
mo003	h	Oficial 1 ^a electricista.	0,064	24,08	1,54
mo102	h	Ajudant electricista.	0,064	20,65	1,32
			Subtotal mà d'obra:		2,86
3		Costos directes complementaris			
	%	Costos directes complementaris	2,000	11,85	0,24
Cost de manteniment decennal: 0,60€ en els primers 10 anys.			Costos directes (1+2+3):		12,09

APROVAT DEFINITIVAMENTE

IUP110 U Quadre de protecció i control d'enllumenat públic.

Quadre de protecció i control d'enllumenat públic, format per **caixa de superfície d'acer inoxidable 304/316, de 800x250x1000 mm; 1 interruptor general automàtic (IGA), de 16 A + ICP (16A) d'intensitat nominal, tetrapolar (4P) + protector de sobretensions permanents i transitòries.; 1 contactor; 1 interruptors diferencials 40/30 mA, un PIA 16 A IV; dotat de sistema de telegestió.**

Codi	Unitat	Descripció	Rendiment	Preu unitari	Import
1		Materials			
mt35cgm100l	U	Caixa de superfície amb porta, de 800x250x1000 mm, fabricada en acer inoxidable, amb grau de protecció IP 66, color gris RAL 7035.	1,000	1813,00	1813,00
mt35cgm021aceal	U	Interruptor general automàtic (IGA), de 4 mòduls, tetrapolar (4P), amb 10 kA de poder de tall, de 16 A d'intensitat nominal, corba C, inclús accesoris de muntatge. Segons UNE-EN 60898-1.	3,000	115,30	345,90
mt35cgm029ag	U	Interruptor diferencial instantani, 4P/40A/30mA, de 4 mòduls, inclús accesoris de muntatge. Segons UNE-EN 61008-1.	1,000	140,38	140,38
mt35cgm080a	U	Gestió de telegestió	1,000	173,36	173,36
mt35cgm090a	U	Components de telegestió	1,000	146,15	146,15
mt35cgm070a	U	Contactador de maniobra, de 25A d'intensitat nominal, tetrapolar	1,000	62,33	62,33
mt35cgm021bbeah	U	Interruptor automàtic magnetotèrmic, de 4 mòduls, tetrapolar (4P), amb 6 kA de poder de tall, de 16 A d'intensitat nominal, corba C, inclús accesoris de muntatge. Segons UNE-EN 60898-1.	1,000	78,07	78,07
mt35www010	U	Material auxiliar per a instal·lacions elèctriques.	2,000	1,47	2,94
				Subtotal materials:	2762,13
2		Mà d'obra			
mo003	h	Oficial 1ª electricista.	1,781	24,08	42,89
mo102	h	Ajudant electricista.	1,374	20,65	28,37
				Subtotal mà d'obra:	71,26
3		Costos directes complementaris			
	%	Costos directes complementaris	2,000	2833,39	56,67
Cost de manteniment decenal: 85,36€ en els primers 10 anys.			Costos directes (1+2+3):		2890,06

IUP130 U Estabilitzador de tensió i reductor de flux lluminós.

Estabilitzador de tensió i reductor de flux lluminós per a 7,5 kVA de potència, alimentació trifàsica a 400 V de tensió i 50 Hz de freqüència.

Codi	Unitat	Descripció	Rendiment	Preu unitari	Import
1		Materials			
mt35cgm110a	U	Estabilitzador de tensió i reductor de flux lluminós per a 7,5 kVA de potència, alimentació trifàsica a 400 V de tensió i 50 Hz de freqüència.	1,000	3418,53	3418,53
				Subtotal materials:	3418,53
2		Mà d'obra			
mo003	h	Oficial 1ª electricista.	5,089	24,08	122,54
mo102	h	Ajudant electricista.	5,089	20,65	105,09
				Subtotal mà d'obra:	227,63
3		Costos directes complementaris			
	%	Costos directes complementaris	2,000	3646,16	72,92
Cost de manteniment decenal: 185,95€ en els primers 10 anys.			Costos directes (1+2+3):		3719,08

APROVAT DEFINITIVAMENT 21/09/18

IUS073 U Pericó prefabricat.

Pericó de pas, prefabricada de formigó, de dimensions interiors 40x40x50 cm, sobre solera de formigó en massa.

Codi	Unitat	Descripció	Rendiment	Preu unitari	Import
1		Materials			
mt10hmf010Mm	m³	Formigó HM-20/B/20/I, fabricat en central.	0,098	64,86	6,36
mt11arh010b	U	Pericó amb fons, registrable, prefabricat de formigó fck=25 MPa, de 40x40x50 cm de mides interiors, per sanejament.	1,000	36,38	36,38
mt11arh020b	U	Marc i tapa prefabricats de formigó armat fck=25 MPa, per pericons de sanejament de 40x40 cm, espessor de la tapa 4 cm.	1,000	12,41	12,41
			Subtotal materials:		55,15
2		Mà d'obra			
mo041	h	Oficial 1ª construcció d'obra civil.	0,636	23,30	14,82
mo087	h	Ajudant construcció d'obra civil.	0,471	20,68	9,74
			Subtotal mà d'obra:		24,56
3		Costos directes complementaris			
	%	Costos directes complementaris	2,000	79,71	1,59
Cost de manteniment decenal: 4,07€ en els primers 10 anys.			Costos directes (1+2+3):		81,30

TIF010 U Fanal amb columna metàl·lica.

Llumenera marca Benito modelo DECO Horizon

Codi	Unitat	Descripció	Rendiment	Preu unitari	Import
1		Materials			
mt10hmf010Mp	m³	Formigó HM-20/P/20/I, fabricat en central.	0,254	61,32	15,58
mt34syc015jb	U	Llumenera marca Benito modelo DECO Horizon referencia ILDH04033130 PREMIUM amb 40 leds @700mA + Columna cilíndrica fabricada en acer S-235 JR galvanitzada en calent de 4 m altura per fijación TOP Ø60 ESSENTIALS. Acabat texturat RAL 9005	1,000	1841,87	1841,87
			Subtotal materials:		1857,45
2		Equip i maquinària			
mq07cce010a	h	Camió amb cistell elevador de braç articulat de 16 m d'altura màxima de treball i 260 kg de càrrega màxima.	0,215	19,15	4,12
			Subtotal equip i maquinària:		4,12
3		Mà d'obra			
mo020	h	Oficial 1ª construcció.	0,382	23,78	9,08
mo113	h	Peó ordinari construcció.	0,255	19,83	5,06
mo003	h	Oficial 1ª electricista.	0,637	24,57	15,65
mo102	h	Ajudant electricista.	0,637	21,11	13,45
			Subtotal mà d'obra:		43,24
4		Costos directes complementaris			
	%	Costos directes complementaris	2,000	1904,81	38,10
Cost de manteniment decenal: 1.029,74€ en els primers 10 anys.			Costos directes (1+2+3+4):		1942,91

APROVAT DEFINITIVAMENT

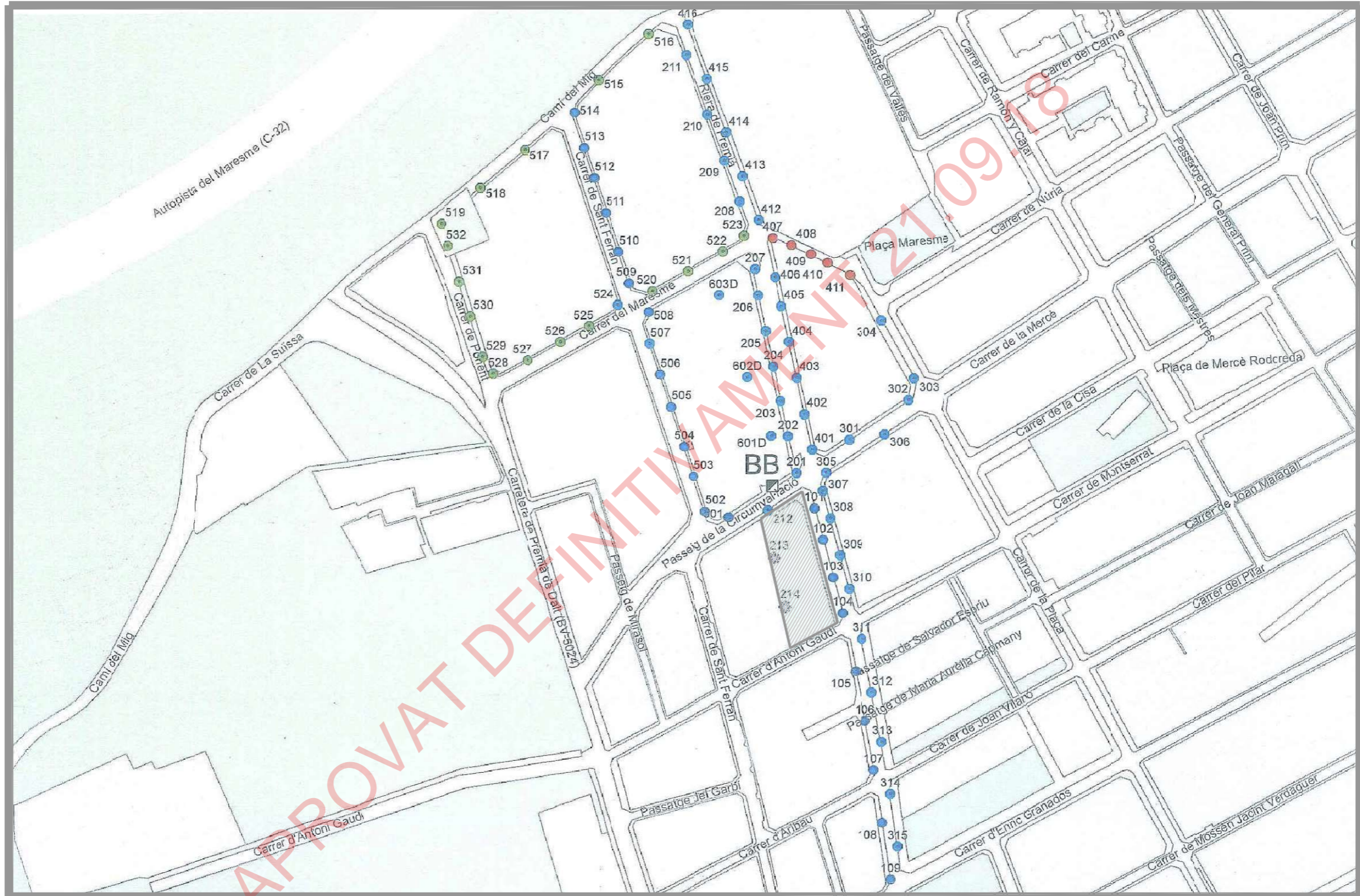

**JORDI
CARBONELL
L ROSIÑOL**
num:8669

Firmado digitalmente por JORDI
CARBONELL ROSIÑOL / num:8669
DN: C=ES, S=Catalunya, O=Col·legi
d'Enginyers Industrials de Catalunya /
COEIC / 0016, OU=Col·legiat,
T=Enginyer Industrial,
SN=CARBONELL ROSIÑOL,
G=JORDI,
SERIALNUMBER=35057377H,
CN=JORDI CARBONELL ROSIÑOL /
num:8669, E=carbonell@zetaeng.net
Razon: Soy el autor de este documento
Utilización:
Fecha: 2018-06-25 19:10:57
Foxit Reader Versión: 9.0.1

Núm. Plànol
00

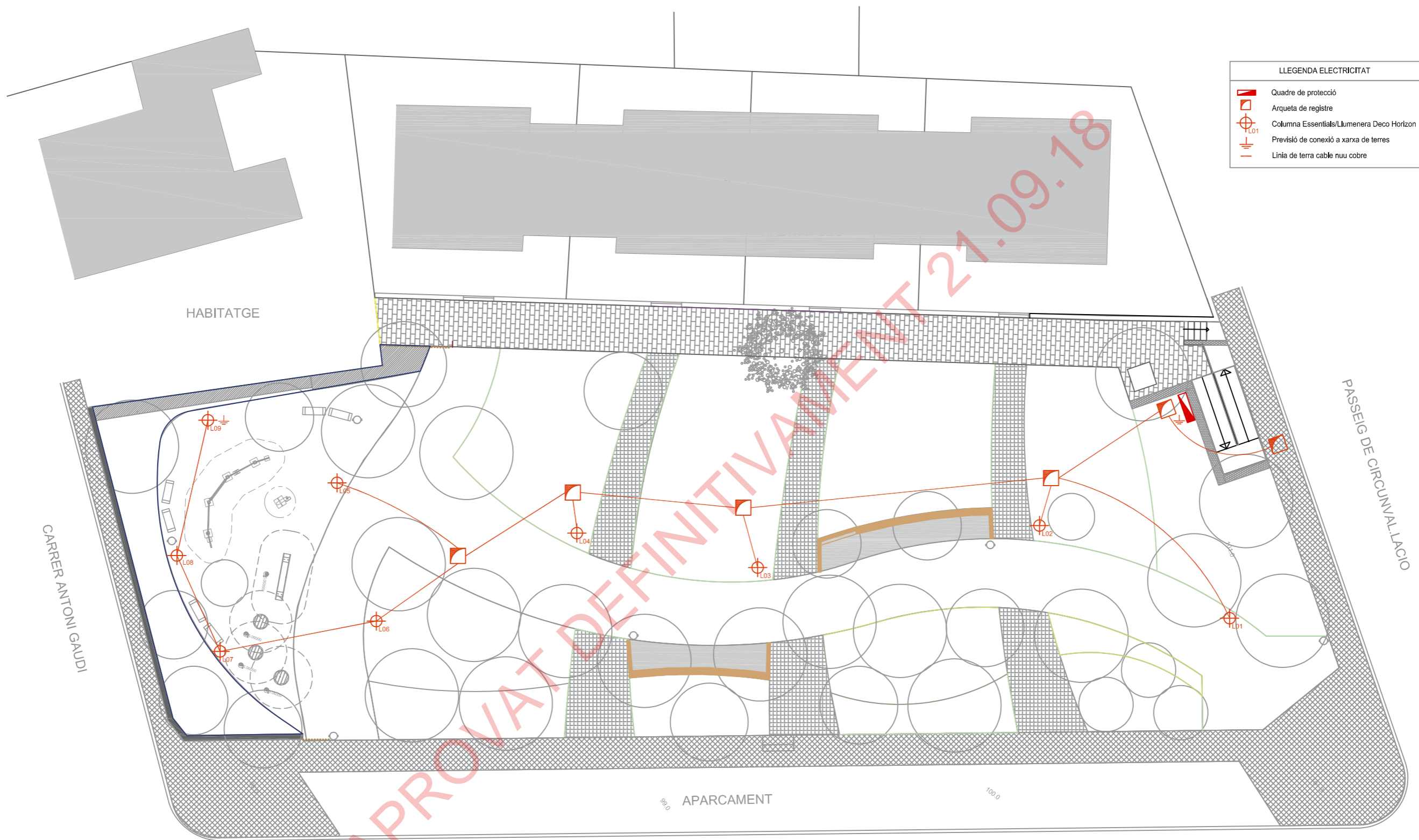

LLEGENDA ELECTRICITAT	
	Quadre de protecció
	Arqueta de registre
	Columna Essentials/Llumenera Deco Horizon
	Previsió de connexió a xarxa de terres
	Linia de terra cable nuu cobre

**JORDI CARBONELL
ROSIÑOL / num:8669**

DN: C=ES, S=Catalunya, O=Col·legi d'Enginyers Industrials de Catalunya / COEIC / 0016,
OU=Col·legiat, T=Enginyer Industrial, SN=CARBONELL ROSIÑOL, G=JORDI,
SERIALNUMBER=35053774, CN=JORDI CARBONELL ROSIÑOL / num:8669,
E=carbonell@zetaeng.net
Razón: Soy el autor de este documento
P Ubicación:
Fecha: 2018-06-25 19:11:57

RIERA DE PREMIÀ

Núm. Plànol
01



ZETA Engineers
Aulesia i Pijoan, núm 3, 2on 1a
08012- BARCELONA
Tel. 93.415.61.93
zetaeng@zetaeng.jazztel.es

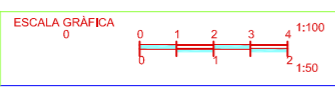

TÍTOL DEL PROJECTE
Instal·lació elèctrica plaça Brachys
Premià de Mar

CLAU
M18970

NOM DEL PLÀNOL:
Planta general

PETICIONARI
Ajuntament de Premià de Mar

ENGINYER INDUSTRIAL:
Jordi Carbonell Rosiñol, Col. 8669, COEIC

DATA: juny 2018
ESCALA: A3- 1:250
FULL 1 DE 1

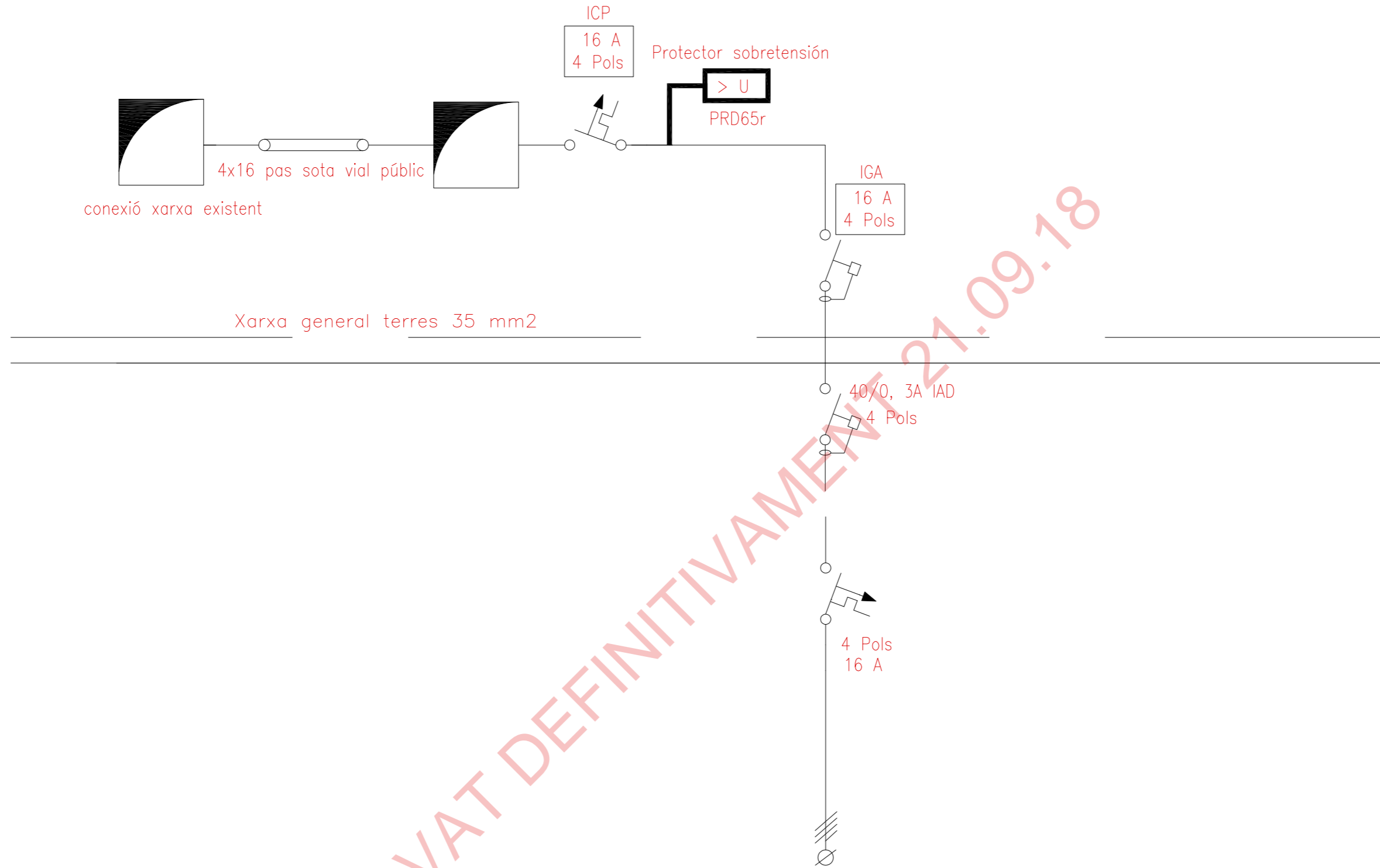

APROVAT DEFINITIVAMENT 21.09.18

CODI DEL CIRCUIT	1
DENOMINACIÓ ORIGINAL	ENLLUMENAT 9 COLUMNES
POTENCIA DE CÀLCUL (W)	639W-1150W
SECCIÓ (mm ²)	4X6+6T

JORDI CARBONELL ROSIÑOL
/ num:8669

Firmado digitalmente por JORDI CARBONELL ROSIÑOL / num:8669 DN: C=ES, S=Catalunya, O=Col·legi d'Enginyers Industrials de Catalunya / COEIC / 0016, OU=Col·legiat, T=Enginyer Industrial, SN=CARBONELL ROSIÑOL, G=JORDI, SERIALNUMBER=35057377H, CN=JORDI CARBONELL ROSIÑOL / num:8669, E=carbonell@zetaeng.net Razon: Soy el autor de este documento Ubicación: Fecha: 2018-06-25 19:12:57 Foxit Reader Versión: 9.0.1

FONAMENT COLUMNA
Esc. 1/10

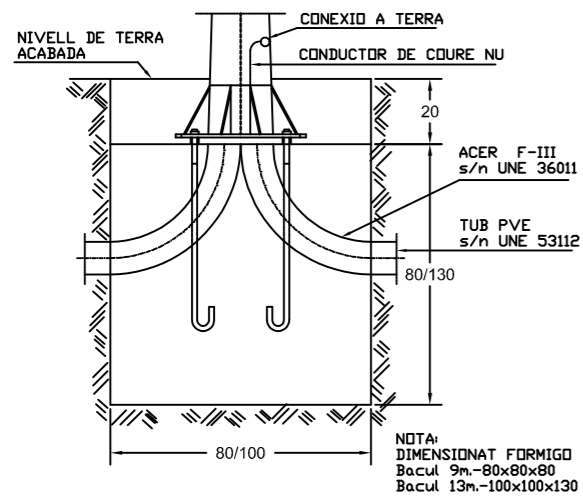
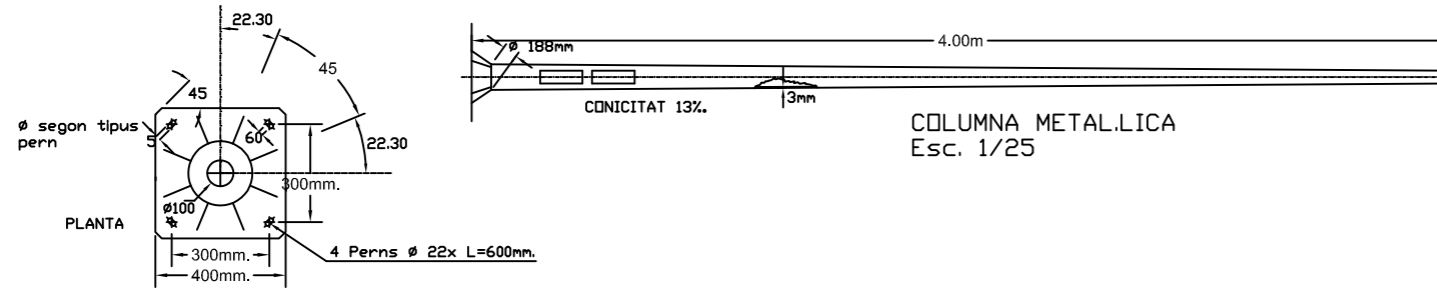

DETALL ARQUETA D'EMLLUMENAT PUBLIC
E= 1/10

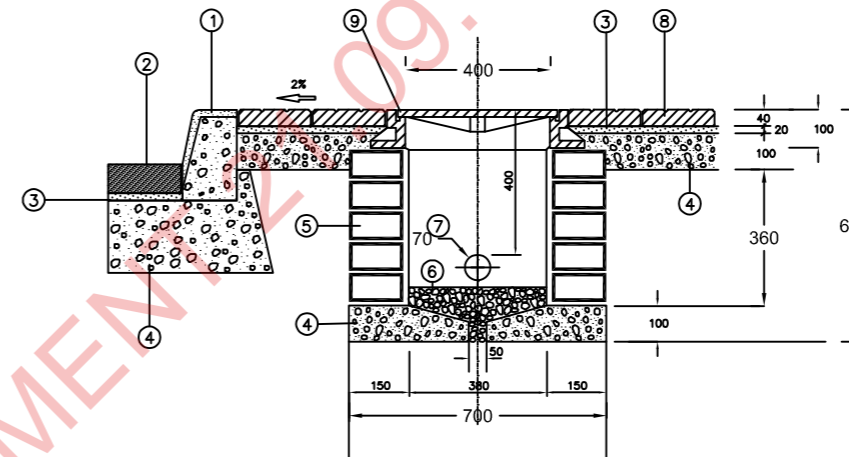

- ① VORADA PREFABRICADA DE FORMIGO TIPUS T-2 (ICA)
- ② RIGOLA HIDRAULICA DE LLOSETA PREMSADA 20x20x8cm.
- ③ MORTER CP-1:3
- ④ FORMIGO fck:150Kp/cm2.
- ⑤ ARQUETA PREFABRICADA FORMIGÓ
- ⑥ REBLERT DE GRAVA DE GRUIX NO SUPERIOR A 3cm.
- ⑦ TUB CORRUGAT 63 mm PVC
- ⑧ RAJOLA DE MORTER DE CIMENT GRIS DE 20x20x4cm. DE 9 PASTILLES
- ⑨ MARC I TAPA DE FUNDICIO

DETALL DE POSTA A TERRA

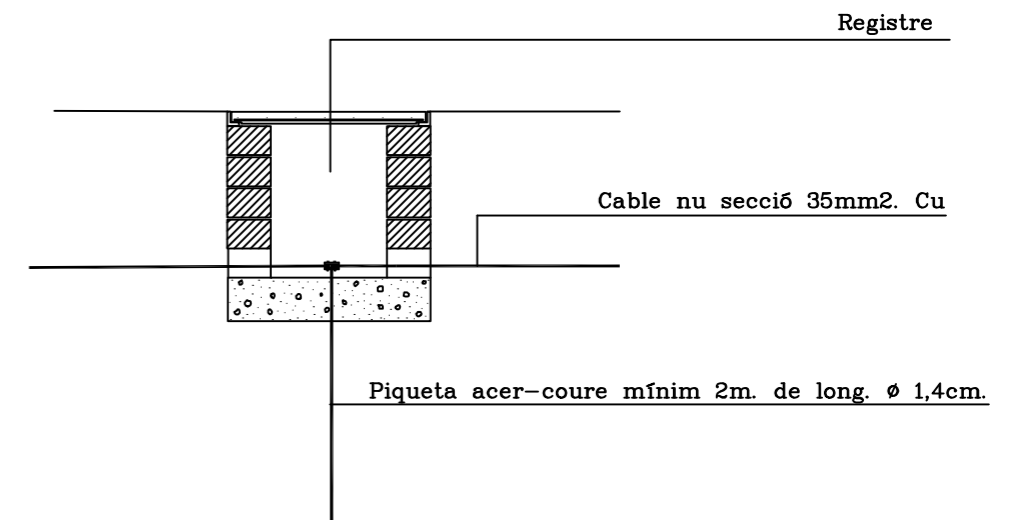

JORDI CARBONELL ROSIÑOL
LL
num:8669

Firmado digitalmente por JORDI CARBONELL ROSIÑOL / num:8669 DN: C=ES, S=Catalunya, O=Col·legi d'Enginyers Industrials de Catalunya / COEIC / 0016, OU=Col·legiat, T=Enginyer Industrial, SN=CARBONELL ROSIÑOL, G=JORDI, SERIALNUMBER=3505377H, CN=JORDI CARBONELL ROSIÑOL / num:8669. E=jcarbonell@zetaeng.net Razón: Soy el autor de este documento Ubicación: Fecha: 2018-06-25 19:15:34 Fxnt Reader Versión: 9.0.1